

<i>Digitální kuchyňská váha • NÁVOD K OBSLUZE</i>	CZ 3-8
<i>Digitálna kuchynská váha • NÁVOD NA OBSLUHU</i>	SK 9-14
<i>Digital kitchen scale • USER MANUAL</i>	GB 15-18
<i>Konyhai digitális mérleg • KEZELÉSI ÚTMUTATÓ</i>	H 19-23
<i>Elektroniczna waga kuchenna • INSTRUKCJA OBSŁUGI</i>	PL 24-28
<i>Digitale Küchenwaage • BEDIENUNGSANLEITUNG</i>	D 29-34

Zori



CZ	I. BEZPEČNOSTNÍ UPOZORNĚNÍ	3
	II. POPIS SPOTŘEBIČE (obr. 1)	4
	III. PŘÍPRAVA K POUŽITÍ	4
	IV. POKYNY K OBSLUZE	5
	V. ÚDRŽBA	7
	VI. EKOLOGIE	7
	VII. TECHNICKÁ DATA	8
SK	I. BEZPEČNOSTNÉ UPOZORNENIA	9
	II. OPIS SPOTREBIČA (obr. 1)	10
	III. PRÍPRAVA NA POUŽITIE	11
	IV. POKYNY NA OBSLUHU	11
	V. ÚDRŽBA	13
	VI. EKOLÓGIA	13
	VII. TECHNICKÉ ÚDAJE	14
GB	I. SAFETY PRECAUTIONS	15
	II. DESCRIPTION OF THE APPLIANCE (Fig. 1)	16
	III. PREPARATION FOR USE	16
	IV. OPERATION INSTRUCTIONS	17
	V. MAINTENANCE	18
	VI. ENVIRONMENT	18
	VII. TECHNICAL DATA	18
HU	I. BIZTONSÁGTECHNIKAI FIGYELMEZTETÉS	19
	II. A KÉSZÜLÉK LEÍRÁSA (1. ábra)	20
	III. HASZNÁLATRA TÖRTÉNŐ ELŐKÉSZÍTÉS	21
	IV. KEZELÉSI UTASÍTÁS	21
	V. KARBANTARTÁS	22
	VI. KÖRNYEZETVÉDELEM	23
	VII. MŰSZAKI ADATOK	23
PL	I. OSTRZEŻENIA DOTYCZĄCE BEZPIECZEŃSTWA	24
	II. OPIS URZĄDZENIA (rys. 1)	25
	III. PRZYGOTOWANIE DO UŻYCIA	26
	IV. INSTRUKCJA OBSŁUGI	26
	V. KONSERWACJA	27
	VI. EKOLOGIA	28
	VII. DANE TECHNICZNE	28
D	I. SICHERHEITSHINWEISE UND WARNUNGEN	29
	II. BESCHREIBUNG DES GERÄTES UND DES ZUBEHÖRS (Abb. 1)	30
	III. VORBEREITUNG ZUM GEBRAUCH	30
	IV. ANWEISUNGEN ZUR BEDIENUNG	31
	V. WARTUNG	33
	VI. UMWELTSCHUTZ	34
	VII. TECHNISCHE DATEN	34

NÁVOD K OBSLUZE

Vážený zákazníku, děkujeme Vám za zakoupení našeho produktu. Před uvedením tohoto přístroje do provozu si velmi pozorně přečtěte návod k obsluze a tento návod spolu se záručním listem, pokladním dokladem a podle možností i s obalem a vnitřním obsahem obalu dobře uschovejte.

I. BEZPEČNOSTNÍ UPOZORNĚNÍ



- Instrukce v návodu považujte za součást spotřebiče a postupte je jakémukoliv dalšímu uživateli spotřebiče.
- Spotřebič je určen pouze pro použití v domácnostech a podobné účely (v obchodech, kancelářích a podobných pracovištích, v hotelích, motelech a jiných obytných prostředích, v podnicích zajišťujících nocleh se snídaní)! Není určen pro komerční použití!
- Tento spotřebič mohou používat děti ve věku 8 let a starší a osoby se sníženými fyzickými, smyslovými či mentálními schopnostmi nebo nedostatkem zkušeností a znalostí, pokud jsou pod dozorem nebo byly poučeny o používání spotřebiče bezpečným způsobem a rozumí případným nebezpečím. Děti si se spotřebičem nesmějí hrát. Čištění a údržbu prováděnou uživatelem nesmějí provádět děti, pokud nejsou starší 8 let a pod dozorem.
- **Váhu nikdy neponořujte do vody ani nemyjte pod tekoucí vodou!**
- Je-li spotřebič v činnosti, zabraňte v kontaktu s ním domácím zvířatům, rostlinám a hmyzu.
- Pokud byla váha skladována při nižších teplotách, nejprve ji aklimatizujte.
- Váhu používejte pouze ve vodorovné poloze na místech, kde nehrozí její převrnutí, v dostatečné vzdálenosti od tepelných zdrojů (např. **sporák, kamna, krb, tepelné zářiče**), vlhkých povrchů (např. **dřez**) a zařízení se silným elektromagnetickým polem (např. **MV trouba rádio, mobilní telefon**).
- Nevystavujte váhu přímému slunci, nízkým nebo vysokým teplotám, ani nadměrné vlhkosti.
- Nestabilní nebo měkká podložka pod váhou může negativně ovlivnit přesnost vážení.
- Váhu chraňte proti prachu, vlhku, chemikáliím a velkým změnám teplot.
- S váhou manipulujte opatrně, aby nedošlo k jejímu poškození (neházejte s ní ani ji nepřetěžujte).
- Váhu nerozebírejte a nevyjímejte z ní žádné součástky.
- Neumísťujte žádné předměty na povrch váhy při skladování, mohlo by dojít k jejímu poškození.
- Pokud váhu nebudete dlouhodobě používat, vyjměte z ní baterii.
- Pokud baterie teče, okamžitě ji vyměňte, v opačném případě může poškodit váhu.
- Po vybití baterie ji neprodleně vyměňte za novou.
- Vybitou baterii zlikvidujte vhodným způsobem (viz odst. **VI. EKOLOGIE**).
- Spotřebič nikdy nepoužívejte pro žádný jiný účel, než pro který je určen a popsán v tomto návodu!
- Udržujte baterie a váhu mimo dosah dětí a nesvéprávných osob. Osoba, která spolkně baterii, musí okamžitě vyhledat lékařskou pomoc.
- Případné texty v cizím jazyce a obrázky uvedené na obalech, nebo výrobku, jsou přeloženy a vysvětleny na konci této jazykové mutace.

- Obrázky v tomto návodu jsou pouze ilustrační.
- Výrobce neručí za škody způsobené nesprávným používáním spotřebiče a příslušenství (např. **znehodnocení potravin, poškození spotřebiče apod.**) a není odpovědný ze záruky za spotřebič v případě nedodržení výše uvedených bezpečnostních upozornění.

II. POPIS SPOTŘEBIČE (obr. 1)

A1 — jednotka váhy

A2 — displej

A3 — vážicí mísa

A4 — tlačítko **MODE** – změna režimu vážení (hmotnost g - objem vody ml - objem mléka fl'oz)

A5 — tlačítko **ON/OFF** – zapnutí / vypnutí váhy, volba funkce nulování (režim ZERO a TARE)

A6 — tlačítko **UNIT** – změna režimu jednotek ($\text{g} > \text{lb:oz}$ a $\text{ml} > \text{fl'oz}$)

III. PŘÍPRAVA K POUŽITÍ

Odstraňte veškerý obalový materiál a vyjměte váhu. Před prvním uvedením do provozu omýjte části spotřebiče, které mohou přijít do styku s potravinami.

Napájení a výměna baterie

Typ baterie: 1 x 3 V CR2032 (je součástí balení).

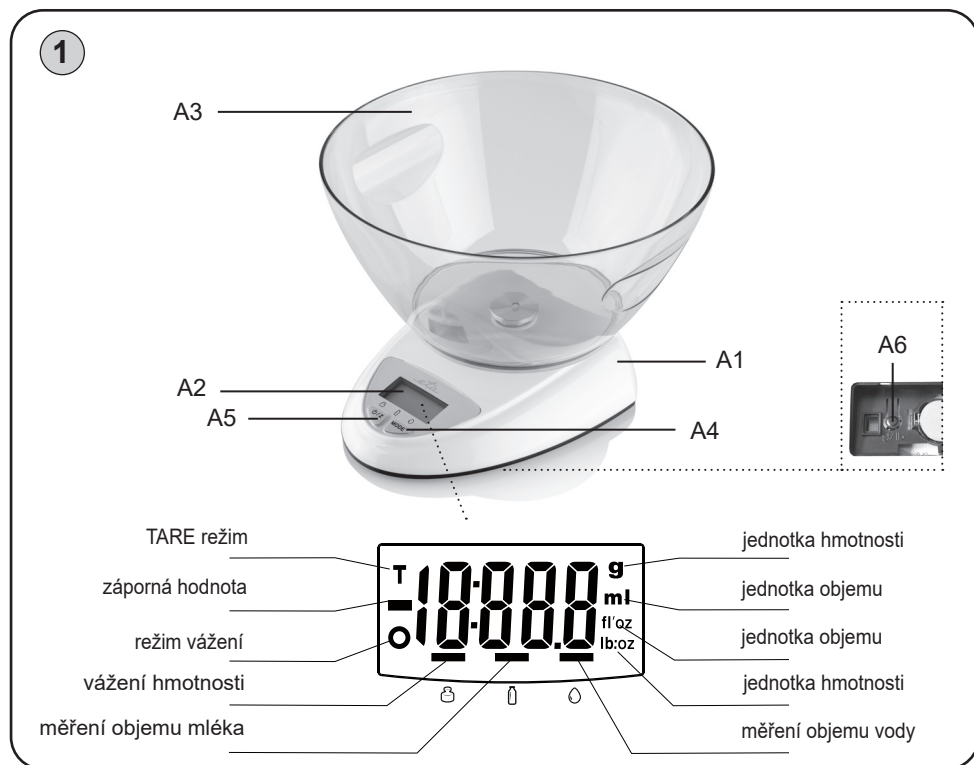

Výměna baterie

Otevřete kryt prostoru baterie. Vyjměte starou baterii a vložte novou. Dejte pozor na dodržení polarit. Opačným způsobem nasadte kryt baterie, dokud nezapadne (ozve se slyšitelné klapnutí).

IV. POKYNY K OBSLUZE

Výsledky měření a údaje na displeji

Údaj na displeji	Jednotka	Režim vážení	Význam
700	g	Hmotnost 	700 gramů
1500	ml	Voda 	1500 mililitrů vody
1500	ml	Mléko 	1500 mililitrů mléka
1:08.6	lb:oz	Hmotnost 	1 libra a 8.6 uncí
1.6	fl.oz	Voda 	1,6 tekutých uncí vody
1.6	fl.oz	Mléko 	1,6 tekutých uncí mléka

Změna jednotek hmotnosti a objemu

Váha disponuje 3 základními režimy vážení. Stisknutím tlačítka **A4** si můžete zvolit mezi vážením **hmotnosti** a měřením objemu **vody** a **mléka**.

Opakovaným stisknutím tlačítka **A4** tedy změníte jednotky vážení následovně:

- V režimu **klasického metrického systému** g > ml (voda) > ml (mléko)
- V režimu **angloamerické měrné soustavy** lb:oz > fl'oz (voda) > fl'oz (mléko)

V rámci těchto režimů můžete měnit jednotky hmotnosti a objemu mezi klasickým metrickým systémem (g > ml) a angloamerickou měrnou soustavou (lb:oz > fl'oz). Přepnutí měrné soustavy zajistíte stisknutím tlačítka **UNIT A6**, které naleznete na spodní straně váhy (u baterií).

Ovládání (vážení hmotnosti)

- 1) Váhu umístěte na vhodný rovný povrch.
- 2) Misku **A3** (pokud chcete použít) položte na váhu před zapnutím.
Před zapnutím váhy na ni nepokládejte předměty, které chcete vážit!
- 3) Váhu zapněte stisknutím tlačítka **A5**.
- 4) Jakmile se na displeji zobrazí **0**, je váha připravena k vážení.
- 5) Pomocí tlačítka **A4** zvolte režim, ve kterém chcete pracovat (HMOTNOST - OBJEM VODY - OBJEM MLÉKA). Pokud chcete změnit režim měrných jednotek (g - lb:oz; ml - fl'oz), stiskněte tlačítko **UNIT**.
- 6) Umístěte vážený předmět do mísy a vyčkejte než dojde k ustálení hodnoty na displeji.
- 7) Po ukončení vážení buď váhu vypněte stisknutím tlačítka **A5** (2x pokud displej nezobrazuje „0“) nebo se váha cca po 120 sekundách vypne automaticky.

Ovládání (měření objemu)

- 1) Váhu umístěte na vhodný rovný povrch.
- 2) Váhu zapněte stisknutím tlačítka **A5**.
- 3) Jakmile se na displeji zobrazí **0**, je váha připravena k měření.
- 4) Pomocí tlačítka **A4** zvolte režim, ve kterém chcete pracovat (HMOTNOST - OBJEM VODY - OBJEM MLÉKA). Pokud chcete změnit režim měrných jednotek (g - lb:oz; ml - fl'oz), stiskněte tlačítko **UNIT**.
- 5) Doprostřed vážicí plochy umístěte nádobu na tekutiny. Zobrazí se její hmotnost. Poté stisknete **A5**, čímž tuto hodnotu vynulujete (displej zobrazí **0**).
- 6) Tekutinu nalijte do připravené nádoby a vyčkejte než dojde k ustálení hodnoty na displeji.
- 7) Po ukončení vážení buď váhu vypnete stisknutím tlačítka **A5** (2x pokud displej nezobrazuje „0“) nebo se váha cca po 120 sekundách vypne automaticky.

Poznámka

- Nádobu na tekutiny (o max. hmotnosti 0,5 kg) můžete vložit na váhu ještě před jejím zapnutím. Pokud tak učiníte, zapne se váha automaticky s hodnotou 0.
- Výsledky měření objemu mléka se od měření objemu vody odlišují díky jejich rozdílné hustotě. Mléko má oproti vodě hustotu nepatrně vyšší (přibližně 1,028 x).

Funkce nulování „TARE“

Slouží pro následné přivažování více položek bez odejmутí vážené položky z váhy. Položte váženou položku na váhu a počkejte na její zvažení. Před přidáním další položky stiskněte tlačítko **A5** pro resetování údaje displeje na „0“. Přidejte na váhu další položku.

Na displeji se vám zobrazí váha přidané položky. Postup můžete opakovat. Jakmile se odeberou všechny vážené předměty z vážicí desky, na displeji se objeví záporná hodnota.

Poznámka 1: Režim ZERO - „NULOVÁNÍ“

Pokud je hmotnost jakékoliv položky ≤ 200 g, na displeji se zobrazuje „0“ g při každém stisknutí tlačítka **A5**. Zobrazí se také ikona „O“ v levém dolním rohu displeje, což indikuje aktivitu režimu „ZERO“. Maximální kapacita vážení se nezmění. Nepřekračujte celkovou kapacitu váhy během tohoto režimu.

Poznámka 2: Režim „TARE“

Pokud je hmotnost jakékoliv položky > 200 g, zobrazí se na displeji po stisknutí tlačítka **A5** ikona „T“ v levém horním rohu displeje, což indikuje aktivitu režimu „TARE“. Stisknutím tlačítka **A5** v tomto režimu zobrazíte celkový součet hmotností / objemů všech položek. Pokud chcete v dovažování pokračovat, jednoduše znovu stiskněte tlačítko **A5** pro resetování údaje displeje na 0. Maximální kapacita se sníží o celkovou hmotnost všech položek.

Poznámka

Po odejmутí všech položek z vážicí plochy se na displeji zobrazí celkový součet hmotností / objemů se znaménkem „-“.

POZOR

Předmět o nadměrné hmotnosti je nutné z desky váhy odebrat, aby se předešlo poškození váhy!

Chybová hlášení zobrazená na displeji váhy

1. **Lo** — symbol baterie – baterie je vybitá. Vyměňte baterii.
2. **Err** — přetížení váhy, hmotnost překračuje 5 kg.
3. **----** — indikátor nestability (tj. "rotující segmenty").
Umístěte váhu na tvrdý a rovný povrch, ponechtejte ji v klidu zkalibrovat. Váha poté bude pracovat správně.

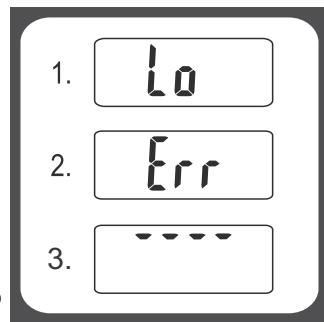

Pokud se projeví příznaky jako blikání displeje nebo chybné znázornění, snažte se přemístit váhu pryč z dosahu rušivého zdroje (např. mikrovlnné trouby) nebo zajistěte vypnutí tohoto zdroje po dobu používání váhy.

SKLADOVÁNÍ

Po použití váhu uložte do vodorovné polohy, nebo pověste za kovové držátko.

V. ÚDRŽBA

Čištění provádějte pravidelně po každém použití! Nepoužívejte drsné a agresivní čisticí prostředky (např. ostré předměty, ředidla nebo jiná rozpouštědla)! Povrch váhy otírejte měkkým vlhkým hadříkem. Dbejte na to, aby se do vnitřních částí nedostala voda. NEPONORUJTE ji do vody a nepoužívejte pro čištění chemické čisticí prostředky. Všechny části by měly být vyčištěny hned po kontaktu s tuky, kořením, octem a silně aromatickými/barvícími potravinami. Dbejte na to, aby se nedostaly do kontaktu s kyselinami, například citrónovou šťávou. Výlisky z plastu nikdy nesusťe nad zdrojem tepla (např. kamna, el./plynový sporák). Některé potraviny mohou určitým způsobem příslušenství zbarvit. To však nemá na funkci spotřebiče žádný vliv a není důvodem k reklamaci spotřebiče. Toto zbarvení obvykle za určitou dobu samo zmizí.

VI. EKOLOGIE



Pokud to rozměry dovolují, jsou na všech kusech vytištěny znaky materiálů použitých na výrobu balení, komponentů a příslušenství, jakož i jejich recyklace. Uvedené symboly na výrobku nebo v průvodní dokumentaci znamenají, že použité elektrické nebo elektronické výrobky nesmí být likvidovány společně s komunálním odpadem. Za účelem jejich správné likvidace je odevzdejte na k tomu určených sběrných místech, kde budou přijaty zdarma. Správnou likvidací tohoto produktu pomůžete zachovat cenné přírodní zdroje a napomáháte prevenci potenciálních negativních dopadů na životní prostředí a lidské zdraví, což by mohly být důsledky nesprávné likvidace odpadů. Další podrobnosti si vyžádejte od místního úřadu nebo nejbližšího sběrného místa. Při nesprávné likvidaci tohoto druhu odpadu mohou být v souladu s národními předpisy uděleny pokuty. Vybitou baterii z váhy vyjměte a vhodným způsobem prostřednictvím k tomu určených speciálních sběrných sítí bezpečně zlikvidujte. Baterii nikdy nelikvidujte spaláním!

Údržbu rozsáhlejšího charakteru nebo údržbu, která vyžaduje zásah do vnitřních částí spotřebiče, musí provést odborný servis! Nedodržením pokynů výrobce zaniká právo na záruční opravu.

Případné další informace o spotřebiči a servisní síti získáte na infolince +420 545 120 545 nebo na internetové adrese www.eta.cz.

VII. TECHNICKÁ DATA

Váživost max. (g / lb)	5000 / 11
Rozlišení (g / oz) po	1 / 0,1
Hmotnost (kg) cca	0,5
Spotřebič třídy ochrany	III.
Nádoba na vážení o objemu (l)	2
Rozměry cca (mm)	220 x 230 x 150

Změna technické specifikace a obsahu případného příslušenství dle modelu výrobku vyhrazena výrobcem.

HOUSEHOLD USE ONLY – Pouze pro použití v domácnosti.

DO NOT IMMERSE IN WATER OR OTHER LIQUIDS – Neponořovat do vody nebo jiných tekutin.



TO AVOID DANGER OF SUFFOCATION, KEEP THIS PLASTIC BAG AWAY FROM BABIES AND CHILDREN. DO NOT USE THIS BAG IN CRIBS, BEDS, CARRIAGES OR PLAYPENS. THIS BAG IS NOT A TOY.

Nebezpečí udušení. Nepoužívejte tento sáček v kolébkách, postýlkách, kočárcích nebo dětských ohrádkách. PE sáček odkládejte mimo dosah dětí. Sáček není na hraní.



UPOZORNĚNÍ

NÁVOD NA OBSLUHU

Vážení zákazník, ďakujeme Vám za zakúpenie nášho produktu. Pred uvedením tohto prístroja do prevádzky, si veľmi pozorne prečítajte návod na obsluhu a tento návod spolu so záručným listom, dokladom o predaji a podľa možnosti aj s obalom a vnútorným vybavením obalu dobre uschovajte.

I. BEZPEČNOSTNÉ UPOZORNENIA



- Inštrukcie v návode považujte za súčasť spotrebiča a postúpte ich akémukoľvek ďalšiemu užívateľovi spotrebiča.
- Výrobok je určený len pre použitie v domácnostiach a pre podobné účely (v obchodoch, kanceláriách a podobných pracoviskách, v hoteloch, motelloch a iných obytných prostrediach, v podnikoch zaisťujúcich nocľah s raňajkami)! Nie je určený pre komerčné použitie!
- Tento spotrebič môžu používať deti vo veku 8 rokov a staršie a osoby so zníženými fyzickými, zmyslovými alebo mentálnymi schopnosťami alebo nedostatkom skúseností a znalostí, pokiaľ sú pod dozorom alebo boli poučené o používanie tohto spotrebiča bezpečným spôsobom a rozumejú prípadnému nebezpečenstvu. Deti si so spotrebičom nesmú hrať. Čistenie a údržbu vykonávanú užívateľa, nesmú ju vykonávať deti bez dozoru.
- **Váhu nikdy neponárajte do vody ani ju neumývajte tečúcou vodou!**
- Ak je spotrebič v činnosti, zabráňte v kontakte s ním domácim zvieratám, rastlinám a hmyzu.
- Ak bola váha skladovaná pri nižších teplotách, najskôr ju nechajte aklimatizovať.
- Váhu používajte iba vo vodorovnej polohe na mieste, kde nehrozí jej prevrátenie, v dostatočnej vzdialenosti od tepelných zdrojov (napr. **sporáka, kachlí, krbu, tepelných žiaričov**) a zariadení so silným elektromagnetickým poľom (napr. **mikrovlnná rúra, rádio, mobilný telefón**).
- Nevystavujte váhu priamemu slnku, nízkym alebo vysokým teplotám, ani nadmernej vlhkosti.
- Nestabilná alebo mäkká podložka pod váhou môže negatívne ovplyvniť presnosť váženia.
- Váhu chráňte pred prachom, vlhkom, chemikáliami a veľkými zmenami teplôt.
- S váhou manipulujte opatrne, aby sa nepoškodila (nehádzte ju ani ju nepreťažujte).
- Váhu nerozoberajte a nevyberajte z nej žiadne súčiastky.
- Pri skladovaní na povrch váhy nič neukladajte. Váha by sa mohla poškodiť.
- Ak váhu nebudete dlhšie používať, vyberte z nej batérie.
- Ak batéria tečie, okamžite ju vyberte, v opačnom prípade môže váhu poškodiť.
- Po vybití batérie ju okamžite vymeňte za novú.
- Vybité batérie zlikvidujte vhodným spôsobom (pozri text **VI. EKOLÓGIA**).
- Spotrebič nikdy nepoužívajte na žiadny iný účel, než na ktorý je určený a opísaný v tomto návode!
- Udržujte batérie a váhu mimo dosahu detí a nesvojprávnych osôb. Osoba, ktorá prehltnie batériu, musí okamžite vyhľadať lekársku pomoc.
- Prípadné texty v cudzom jazyku a obrázky uvedené na obaloch, alebo výrobku,



- sú preložené a vysvetlené na konci tejto jazykovej mutácie.
- Obrázky v tomto návode sú len ilustračné.
 - Výrobca nezodpovedá za škody spôsobené nesprávnym používaním spotrebiča (napríklad **znehodnotenie potravín, poškodenie spotrebiča**) a nie je povinný poskytnúť záruku na spotrebič v prípade nedodržania zhora uvedených bezpečnostných upozornení.

II. OPIS SPOTREBIČA (obr. 1)

A1 — jednotka váhy

A2 — displej

A3 — vážiaca misa

A4 — tlačidlo **MODE** — zmena režimu váženia (hmotnosť  - objem vody  - objem mlieka )

A5 — tlačidlo  / **Z** — voľba funkcie vymazania (režim ZERO a TARE); zapnutí a vypnutú

A6 — tlačidlo **UNIT** — zmena režimu jednotiek (**g** > **lb**; **oz** a **ml** > **fl oz**)

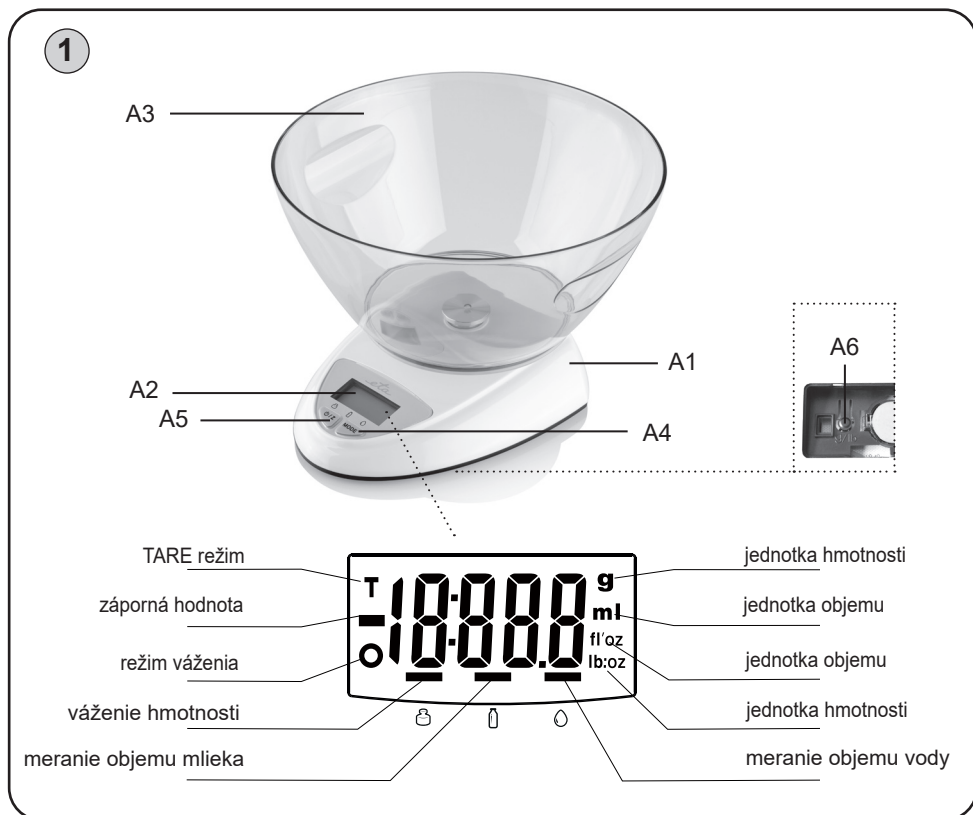

III. PRÍPRAVA NA POUŽITIE

Odstráňte všetok obalový materiál a vyberte váhu. Pred prvým uvedením do prevádzky umyte časti spotrebiča, ktoré môžu prísť do styku s potravinami.

Napájania a výmena batérie

Typ batérie: 1 x 3 V CR2032 (je súčasťou balenia)

Výmena batérie

Otvorte kryt priestoru batérie. Vyberte starú a vložte novú batériu. Dajte pozor na dodržanie polarít. Opačným spôsobom nasadíte kryt batérie, pokým nezapadne, ozve sa klapnutie.

IV. POKYNY NA OBSLUHU

Výsledky meraní a údaje na displeji

Údaj na displeji	Jednotka	Režim váženía	Význam
700	g	Hmotnosť 	700 gramov
1500	ml	Voda 	1500 mililitrov vody
1500	ml	Mlieko 	1500 mililitrov mlieka
1:08.6	lb:oz	Hmotnosť 	1 libra a 8.6 uncí
1.6	fl.oz	Voda 	1,6 tekutých uncí vody
1.6	fl.oz	Mlieko 	1,6 tekutých uncí mlieka

Zmena jednotiek hmotnosti a objemu

Váha disponuje 3 základnými režimami váženía. Stlačením tlačidla **A4** si môžete zvoliť medzi vážením hmotnosti a meraním objemu **vody** a **mlieka**.

Opakovaným stláčaním tlačidla **A4** teda zmeníte jednotky váženía nasledovne:

- V režime **klasického metrického systému** g> ml (voda)> ml (mlieko)
- V režime **angloamerickej mernej sústavy** lb: oz> fl' oz (voda)> fl' oz (mlieko)

V rámci týchto režimov môžete meniť jednotky hmotnosti a objemu medzi klasickým metrickým systémom (g> ml) a angloamerickej mernú sústavou (lb: oz> fl' oz). Prepnutie mernej sústavy zaistíte stlačením tlačidla **UNIT**, ktoré nájdete na spodnej strane váhy

Ovládanie (váženie hmotnosti)

1. Váhu umiestnite na vhodný rovný povrch.
2. Misku **A3** (ak chcete použiť) položte na váhu pred zapnutím. Predmety, ktoré chcete zvážiť, nekladte na váhu pred jej zapnutím!
3. Váhu zapnite stlačením tlačidla **A5**.
4. Váha je pripravená na váženie, ak displej zobrazuje **0**.
5. Pomocou tlačidla **A4** zvolíte režim, v ktorom chcete pracovať (HMOTNOSŤ — OBJEM VODY – OBJEM MLIEKA). Ak chcete zmeniť režim merných jednotiek (g — lb:oz; ml — fl' oz), stlačte tlačidlo **UNIT**.
6. Váženú potravinu (vec) umiestnite do misy a počkajte než dôjde k ustáleniu hodnoty na displeji.

7. Po ukončení vážení buď váhu vypnete stlačením tlačidla **A5** (2x ak displej nezobrazuje "0") nebo sa váha asi po 120 sekundách vypne automaticky.

Ovládanie (meranie objemu)

1. Váhu umiestnite na vhodný rovný povrch.
2. Váhu zapnite stlačením tlačidla **A5** (displej zobrazí všetky svoje funkcie asi po dobu 2 sek.).
3. Akonáhle sa na displeji zobrazí 0, je váha pripravená na meranie.
4. Pomocou tlačidla **A4** zvolíte režim, v ktorom chcete pracovať (HMOTNOSŤ — OBJEM VODY — OBJEM MLIEKA). Ak chcete zmeniť režim merných jednotiek (g — lb: oz; ml — fl' oz), stlačte tlačidlo **UNIT**.
5. Doprostred vážiacej plochy umiestnite nádobu na tekutiny. Zobrazí sa jej hmotnosť. Potom stlačte **A5**, čím túto hodnotu vymažete (displej zobrazí 0).
6. Tekutinu nalejte do pripravenej nádoby a počkajte kým dôjde k ustáleniu hodnoty na displeji.
7. Po ukončení vážení buď váhu vypnete stlačením tlačidla **A5** (2x ak displej nezobrazuje "0") nebo sa váha asi po 120 sekundách vypne automaticky.

Poznámka

- Nádobu na tekutiny (s max. hmotnosťou 0,5 kg) môžete vložiť na váhu ešte pred jej zapnutím. Ak tak urobíte, zapne sa váha automaticky s hodnotou 0.
- Výsledky merania objemu mlieka sa od merania objemu vody odlišujú vďaka ich rozdielnej hustote. Mlieko má oproti vode hustotu nepatrne vyššia (približne 1,028 x).

Funkcia nulovania / „TARE“

Slúži pre následné privažovanie viac položiek bez vytiahnutie váženej položky z váhy. Položte váženu položku na váhu, počkajte na zvaženie. Pred pridaním ďalšej položky stlačte tlačidlo **A5** pre resetovanie údaju displeja na „0“. Pridajte na váhu ďalšiu položku a na displeji sa vám zobrazí váha pridanej položky. Postup môžete opakovať. Akonáhle sa odoberú všetky vážené predmety z vážiace dosky, na displeji sa objaví záporná hodnota.

Poznámka 1: Režim ZERO - „NULOVANIA“

Keď je hmotnosť akejkoľvek položky ≤ 200 g, na displeji sa zobrazuje „0“ g pri každom stlačení tlačidla **A5**. Ikona „O“ sa zobrazí v ľavom dolnom rohu displeja, čím indikuje aktivitu funkcie „ZERO“. Maximálna kapacita váženia sa nezmení. Neprekračujte celkovú kapacitu váhy počas tohto režimu.

Poznámka 2: Režim „TARE“

Ak je hmotnosť akejkoľvek položky > 200 g, zobrazí sa na displeji po stlačení tlačidla **A5** ikona „T“ v ľavom hornom rohu displeja, čo indikuje aktivitu režimu „TARE“. Stlačením tlačidla **A5** v tomto režime zobrazíte celkový súčet hmotností / objemov všetkých položiek. Ak chcete v dovažovania pokračovať, jednoducho stlačte znova tlačidlo **A5** pre resetovanie údaju displeja na 0. Maximálna kapacita sa zníži o celkovú hmotnosť všetkých položiek.

Poznámka

Po odobratí všetkých položiek z vážiacej plochy sa na displeji zobrazí celkový súčet hmotností / objemov sa znamienkom „-“.

POZOR

Odstraňte položku s nadváhou z váhy, ináč hrozí jej poškodenie.

Chybové hlásenia zobrazené na displeji váhy

1. **Lo** — batéria je vybitá, vymeňte batérie,
2. **Err** — nadváha, váha presahuje 5 kg,
3. **----** — indikátor nestability (tj. "rotujúce segmenty").
Umiestnite váhu na tvrdý a rovný povrch, nechajte ju v kľude skalibrovať. Váha potom bude pracovať správne.

Ak sa prejavujú symptómy akými sú napríklad zobrazenia chybných alebo nestálych údajov, pokúste sa oddialiť váhu preč od zdroja rušenia (napr. mikrovlnnej rúry) alebo vypnite zdroj rušenia pokiaľ váhu používate.

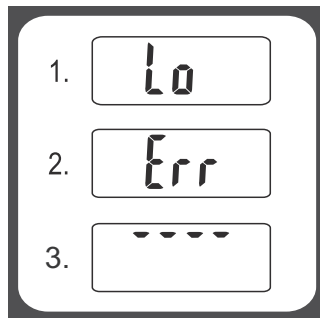
**SKLADOVANIE**

Po použití váhu uložte vo vodorovnej polohe, alebo zaveste za kovové držadlo.

V. ÚDRŽBA

Nepoužívajte drsné a agresívne čistiace prostriedky (napr. **ostré predmety, riedidlá, alebo iné rozpúšťadlá**). Povrch váhy vyčistíte mäkkou vlhkou handričkou. Dbajte na to, aby sa do vnútorných častí nedostala voda. **NEPONÁRAJTE** ju do vody a nepoužívajte pre čistenie chemické/hrubé čistiace prostriedky. Všetky časti by mali byť vyčistené hneď po kontakte s tukmi, korením, octom a silne aromatickými/farbiacimi potravinami. Dbajte na to, aby sa nedostali do kontaktu s kyselinami, napríklad citrónovou šťavou. Výlisky z plastu nikdy nesušte nad zdrojom tepla (napr. **kachle, el./plynový sporák**). Niektoré potraviny môžu určitým spôsobom prísľušenstvo zafarbiť. To však nemá na funkciu spotrebiča žiadny vplyv a nie je dôvodom na reklamáciu spotrebiča. Toto zafarbenie obvykle za určitý čas samo zmizne.

VI. EKOLÓGIA

Ak to rozmery umožňujú, na všetkých dieloch sú vytlačené znaky materiálov, ktoré sú použité na obalový materiál, komponenty a príslušenstvo, ako aj na ich recyklovanie. Uvedené symboly na výrobku alebo v sprievodnej dokumentácii znamenajú, že použité elektrické alebo elektronické výrobky nesmú byť likvidované spoločne s komunálnym odpadom. Za účelom správnej likvidácie výrobkov ich odovzdajte na k tomu určených zberných miestach, kde budú prijaté zdarma. Správnu likvidáciu tohoto produktu pomôžete zachovať cenné prírodné zdroje a napomáhate prevencii potenciálnych negatívnych dopadov na životné prostredie a ľudské zdravie, čo by mohli byť dôsledky nesprávnej likvidácie odpadov. Ďalšie podrobnosti si vyžiadajte od miestneho úradu alebo najbližšieho zberného miesta. Pri nesprávnej likvidácii tohto druhu odpadu môžu byť v súlade s národnými predpismi udelené pokuty. Vybité batérie vyberte z váhy a zlikvidujte ich prostredníctvom špecializovanej zbernej siete. Batérie nikdy nelikvidujte spálením!

**Údržbu rozsiahlejšieho charakteru alebo údržbu, ktorá vyžaduje zásah do vnútorných častí spotrebiča, musí vykonať iba špecializovaný servis!
Nedodržaním pokynov výrobcu zaniká právo na záručnú opravu!**

Prípadné ďalšie informácie o spotrebiči a servisnej sieti získate na infolinke +420 545 120 545 alebo na internetovej adrese www.eta.sk.

VII. TECHNICKÉ ÚDAJE

Váživosť max. (g / lb)	5000 / 11
Rozlíšenie (g / oz) po	1 / 0,1
Hmotnosť (kg) asi	0,5
Spotrebič ochranej triedy	III.
Nádoba na váženie s objemom	2 l
Rozmery (DxHxV), (mm)	220 x 230 x 150

Zmena technickej špecifikácie a obsahu prípadného príslušenstvo podľa modelu výrobku je vyhradená výrobcem.

HOUSEHOLD USE ONLY — Len na použitie v domácnosti.

DO NOT IMMERSER IN WATER OR OTHER LIQUIDS — Neponárať do vody alebo iných tekutín.



TO AVOID DANGER OF SUFFOCATION, KEEP THIS PLASTIC BAG AWAY FROM BABIES AND CHILDREN. DO NOT USE THIS BAG IN CRIBS, BEDS, CARRIAGES OR PLAYPENS. THIS BAG IS NOT A TOY.

Nebezpečenstvo udusenía. Nepoužívajte toto vrecúško v kolískach, postieľkach, kočíkoch alebo detských ohrádkach. PE vrecko odkladajte mimo dosahu detí. Vrecko nie je na hranie.



UPOZORNENIE

USER MANUAL

Dear customer, thank you for purchasing our product. Please read the operating instructions carefully before putting the appliance into operation and keep these instructions including the warranty, the receipt and, if possible, the box with the internal packing.

I. SAFETY PRECAUTIONS

- Consider the instructions for use as a part of the appliance and pass them on to any other user of the appliance.
- The product is intended for home use and similar (in shops, offices and similar workplaces, in hotels, motels and other residential environments, in facilities providing accommodation with breakfast). It is not intended for commercial use!
- Children above the age of 8 years and persons with reduced physical, sensory or mental capabilities or lack of experience and knowledge may use this appliance under supervision or after they were given instructions concerning the safe use of the appliance and they understand the hazards involved. Do not allow children to play with the appliance. Cleaning and user maintenance must not be carried out by children without supervision.
- **Do not immerse the appliance into water and wash under running water!**
- When the appliance is in operation, prevent pets, plants or insects to get in contact with it.
- If the scale was stored in lower temperatures, let it adjust to the room temperature.
- Use the scale horizontally only on places without danger of turning over, keep the appliance sufficiently far from heat power sources (e.g. **oven, stove, fireplace, heat radiators**) and strong electro-magnetic field (e.g. **microwave oven, radio, mobile phone**).
- Do not expose the appliance to direct sunlight, low or high temperatures and high moisture.
- Unstable or soft pad under the appliance may influence accuracy of the appliance negatively.
- Protect the scale against dust, moisture, chemicals and abrupt temperature changes.
- Handle the scale with care not to damage it (do not overload and throw it).
- Do not disassemble the scale and do not take any parts out.
- Do not put any objects on the surface of the scale during storing, they could be damaged.
- If you do not intend to use the scale for a long time, remove batteries from them.
- If the battery is leaking, remove it immediately; it can damage the scale.
- After the battery is completely empty, replace it immediately with new one.
- Dispose of a discharged battery in a suitable way (see par. **VI. ENVIRONMENTAL PROTECTION**).
- Never use the appliance for any other purpose than for that described in these instructions for use!
- Keep batteries and scale out of reach of children and incapacitated people. A person, who would swallow the battery, must seek medical help immediately.
- All text in other languages and pictures shown on the packaging, or the product itself, are translated and explained at the end of this language mutation.

- The pictures in instruction manual are only illustrative.
- The manufacturer is neither liable for damage caused by improper use of the appliance (e.g. **degradation of foods, damage to the appliance etc.**) nor for damage caused by failure to observe the safety precautions by operation of the warranty.

II. DESCRIPTION OF THE APPLIANCE (Fig. 1)

A1 — Unit of scale

A2 — Display

A3 — Measuring bowl

A4 — **MODE** button – mode of weighing (weight  – water volume  – milk volume 

A5 —  **Z** button – zero function (ZERO and TARE mode); ON/OFF button

A6 — **UNIT** button – change the units mode (g > lb:oz a ml > fl'oz)

III. PREPARATION FOR USE

Installation of battery

Battery: 1 x 3 V CR2032 (included).

To replace battery

Open the battery compartment cover on the bottom part of the scale and insert new battery; pay attention to correct polarity and close the cover. The other way round replace the battery cover until it engages, an audible click will be heard.

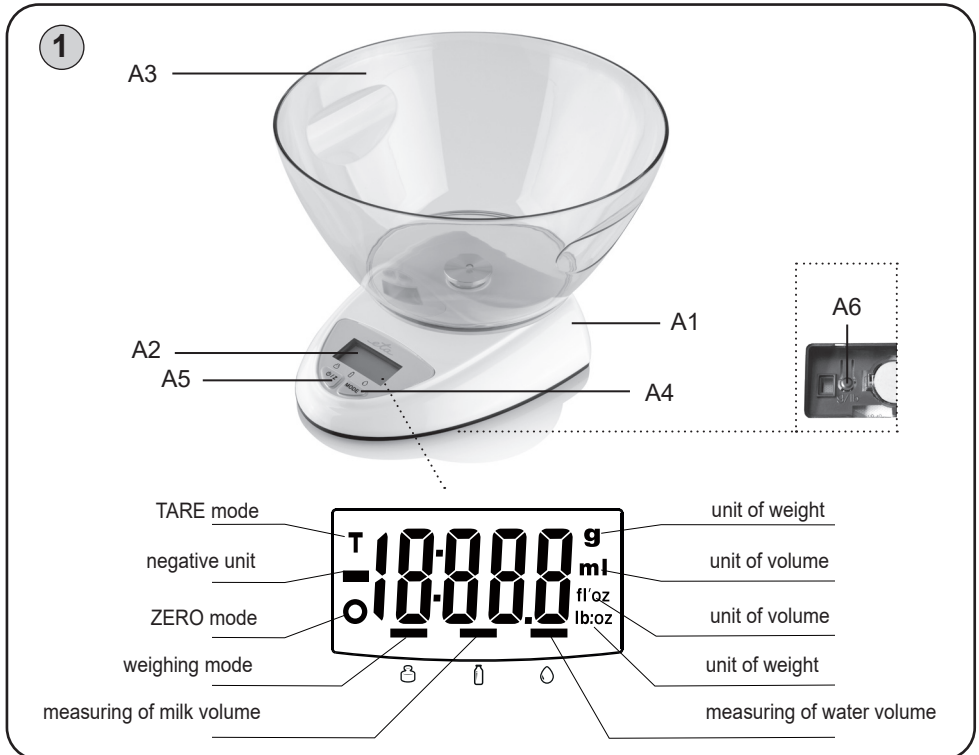

IV. OPERATION INSTRUCTIONS

Change of units of weight and volume

The scale features three basic modes of weighing. Press the **A4** button to choose between **weighing** and measuring **volume of water** and **milk**.

Press the A4 button repeatedly to change the units of weighing in the following order:

— In the mode of **classic metric system** g > ml (water) > ml (milk),

— In the mode of **the avoirdupois** lb:oz > fl'oz (water) > fl'oz (milk).

In these modes, you can change the units of weight and volume between the classic metric system (g > ml) and avoirdupois (lb:oz > fl'oz). Press the **UNIT** button on the bottom side of the scale to switch the measuring system.

Operation (weighing)

1. Put the scale on suitable flat surface.
2. Put the bowl **A3** (if used) on the scale before switching it on. **Do not put things you want to weight on the plate before you turn the appliance on!**
3. Press the **A5** button to turn on the scale.
4. When the display shows **0**, the appliance is ready for weighing.
5. Pressing the **A4** button, choose a mode in which you want to operate. If you want to change weighing mode (g - lb:oz; ml - fl'oz), press **UNIT**.
6. Place the weighed item in the bowl and wait for the value on the display to stabilize.
7. After weighing, you may turn off the scale by pressing the button **A5** (2x) or the scale will turn off automatically after 120 seconds.

Operation (measuring volume)

1. Put the scale on suitable flat surface.
2. Press the **A5** button to turn on the scale (the display will show all symbols for about 2 sec).
3. When the display shows 0 g, the scale is ready for measuring.
4. Pressing the **A4** button, choose a mode in which you want to operate (WEIGHT - WATER VOLUME - MILK VOLUME). If you want to change the units mode (g - lb:oz; ml - fl'oz), press the **UNIT** button.
5. Place the container for liquids in the middle of the weighing surface. Its weight will show. Then press **A5**, which will reset the reading (the display will show 0).
6. Pour the liquid into the prepared container and wait until the value on the display stabilizes.
7. After weighing, you may turn off the scale by pressing the button **A5** (2x) or the scale will turn off automatically after 120 seconds.

„ZERO“ / „TARE“ FUNCTION

To weigh different loads consecutively without removing loads from the scale. Put first Load on the scale, get weight reading. Press **A5** button to reset the LCD reading to „0“ before adding next load. Add another item and the display will read the added weight. You can repeat this operation.

Note 1: „ZERO“ function

When the weight of any item on scale is ≤ 200 g, LCD will show „0“ each time **A5** is pressed. Icon „O“ will show on lower left corner of LCD, indicating „ZERO“ function is active.

Note 2: „TARE“ function

If the weight of any item on scale is > 200 g, the display (after pressing the **A5** button) will show the icon „T“ in the upper left corner of the display, which indicates the activity of the „TARE“ mode. By pressing the **A5** button in this mode, you will display the total amount of weights/volumes of all items. If you wish to continue with TARE weighing, just press the **A5** button again to reset the display to **0**.

The maximum capacity will decrease by the total weight of all items.

Exceeding loading capacity of the scale

Maximum weight for a product weighing is 5 kg. Remove the excessive weight product from the scales.

Error messages shown on the scale display

1. **Lo** — replace the batteries, 2. **Err** — scale overload, the weight exceeds 5 kg,
3. **----** — unstable indicator (i.e. “rotating lines”). Put the scale on hard flat surface, leave it recalibrated, it will work normal.

V. MAINTENANCE

Clean the scale only after it has cooled down! Do not use coarse or aggressive detergents (e.g. **sharp things, thinners or other solvents**)! Wipe the scale surface with a soft wet rag. Pay attention no water penetrates the appliance. **DO NOT** immerse the scale in water or use chemical/abrasive cleaning agents.

VI. ENVIRONMENT



If dimensions permit, all pieces have printed symbols of materials used for production of packing, components and accessories as well as recycling symbols. The symbols on the product or documentation means the electric or electronic parts used in the appliance may not be disposed off together with communal waste. Hand over the electric or electronic part to a waste collection yard for free disposal. Proper disposal of the product will help preserving valuable natural resources and preventing potential negative impacts on environment and human health that would otherwise result from improper waste disposal. For more details, please contact your local authorities or collection yard. Fines may be imposed for improper disposal of this type of waste pursuant to national directives. Remove flat batteries from the appliance and dispose them off in a suitable way using special collection centres. Do not incinerate the batteries!

Specialized service is required for overhaul maintenance or maintenance requiring disassembly of the internal components of the appliance! The right for warranty repair expires if the above mentioned instructions are not adhered to.

VII. TECHNICAL DATA

Maximum weighing capacity (g / lb)	5000 / 11
Accuracy (g / oz)	1 / 0.1
Weight (kg) about	0.5
Protection class of the appliance	III.
Weighing bowl	2 l
Size of the product (mm)	220 x 230 x 150

The manufacturer reserves the right to change the technical specifications and accessories for the respective models.

KEZELÉSI ÚTMUTATÓ

Köszönjük, hogy termékünket választotta. A készülék használata előtt nagyon figyelmesen olvassa el ezt a használati útmutatót, és lehetőség szerint a garancialevéllel, pénztári bizonylattal, csomagolással és a csomagolás belső részeivel együtt gondosan őrizze meg.

I. BIZTONSÁGTECHNIKAI FIGYELMEZTETÉS



- Az útmutató utasításait tekintse a készülék tartozékaként és juttassa el azt a készülék bármilyen további felhasználójának.
- A termék otthoni és hasonló (üzletekben, irodákban és más hasonló munkahelyeken, szállodákban, motelekben és más hasonló helyiségekben, „bed and breakfast“ típusú szállodákban) használatra szánt! Nem kereskedelmi használatra!
- Ezt a terméket 8 éves korú és idősebb gyermekek, továbbá csökkent fizikai és mentális képességű, vagy nem elegendő tapasztalattal és ismeretekkel rendelkező személyek is használhatják, amennyiben felügyelet alatt állnak, vagy a készülék biztonságos használatára vonatkozóan megfelelő módon kioktatták őket és megértik az esetleges veszélyhelyzetek értelmezését. A gyermekek nem játszhatnak a készülékkel. A felhasználó által történő tisztítást és karbantartást gyermekek nem végezhetik, ha nem múltak el legalább 8 évesek, valamint nem felügyel rájuk valaki.
- **Ne mérítse a mérleget vízbe és ne mossa le azt folyóvízben!**
- A készülék működése közben kerülje a készülék és az otthoni állatok, virágok, vagy rovarok közötti kontaktust!
- A mérleget csak annak vízszintes helyzetében használja, olyan helyen, ahol nem fenyeget annak felborulása, továbbá a hőforrásoktól (pl. **tűzhely, kályha, kandalló, egyéb hőforrások**), vizes felületektől (pl. **mosogató**) és erős elektromágneses teret kibocsátó berendezésektől (pl. **mikrohullámú sütő, mobil telefon**) megfelelő távolságban.
- Ne tegye ki a mérleget közvetlen napsütésnek, alacsony vagy magas hőmérsékleteknek sem pedig túlzott nedvességnek.
- Nem szabad semmilyen módon változtatni a készülék fedelének összeállításán (pl. öntapadó tapétával, fóliával lefedni stb.)!
- A mérleg alá helyezett nem stabil vagy puha alátét negatívan befolyásolhatja a mérés pontosságát.
- Védje a mérleget portól, nedvességtől, továbbá vegyszerek ellen és nagy hőmérsékleti változásokkal szemben.
- A mérleget óvatosan kezelje, hogy az ne sérülhessen meg (védje ütődés és túlterhelés ellen).
- Ne szedje szét a mérleget és ne vegyen ki abból alkatrészeket.
- A mérlegre annak tárolásakor ne helyezzen el semmilyen tárgyat, mert annak megrongálódása következhet be.
- Ha nem használja huzamosabb ideig a mérleget, akkor vegye ki abból az elemet.
- A lemerült elemeket késedelem nélkül cserélje újakra!
- Ha az elemből elektrolit szivárogását észlel, azonnal cserélje ki ay elemet, mivel ellenkező esetben megkárosíthatja a mérleget.

- A kimerült elemet megfelelő módon ártalmatlanítsa (lásd a **VI. ÖKOLÓGIA** c. bekezdést).
- A készüléket ne használja más célokra, mint amire az készülék és amit ezen utasítás leírása tartalmaz!
- Tartsa az elemeket és a mérleget gyerekektől távol és nem önjogú személyek elől elzárva tárolja. Az elemek lenyelése esetén azonnal forduljon orvoshoz.
- A csomagoláson, illetve a készüléken található esetleges idegen nyelvű szövegek és képek magyarázata és fordítása a nyelv mutációjának végén található.
- Gyártócég nem felel a készülék és tartozékai helytelen használatából eredő károkért (pl. **az élelmiszerek tönkremeneteléért, a készülék megkárosodásáért stb.**) és nem felelős a készülék jótállásáért a fenti biztonsági figyelmeztetések be nem tartása esetén.

II. A KÉSZÜLÉK LEÍRÁSA (1. ábra)

A1 — Mérleg egysége

A2 — Kijelző

A3 — Mérleg tál

A4 — **MODE** gomb – mérési mód változtatása (súly  – víz térfogata  – tej térfogata )

A5 — /**Z** gomb – nullázási funkció kiválasztása (ZERO és TARE mód); mérleg be/ki kapcsolása

A6 — **UNIT** gomb – egység változtatása (g > lb:oz és ml > fl'oz)

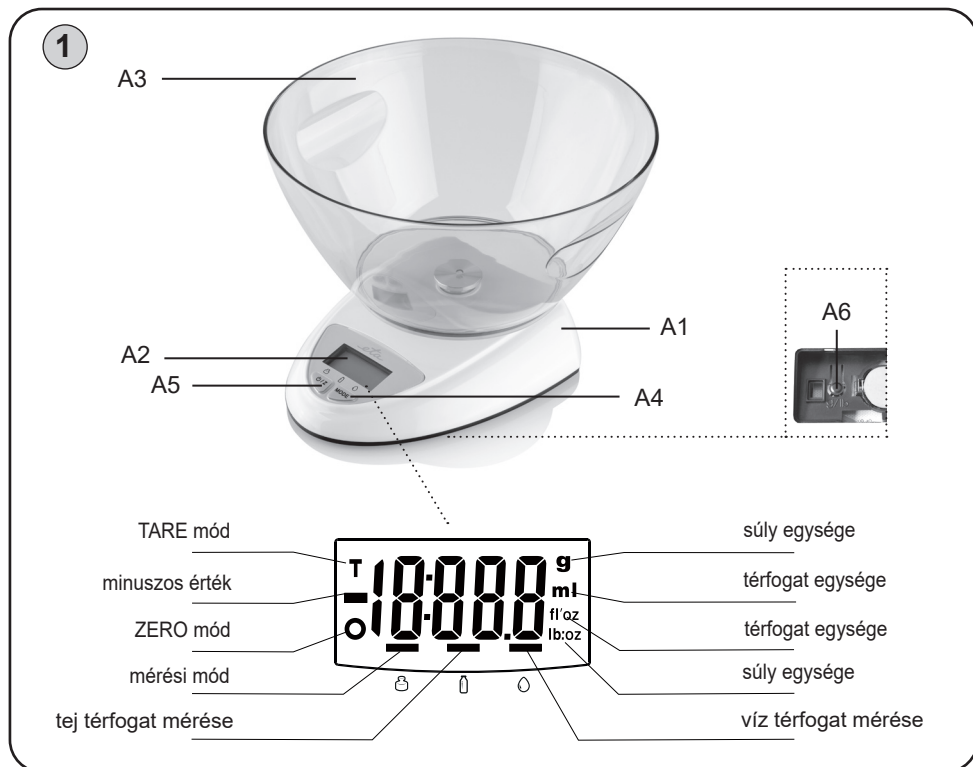

III. HASZNÁLATRA TÖRTÉNŐ ELŐKÉSZÍTÉS

Távolítsa el a csomagolóanyagokat és vegye ki a mérleget a csomagolásból. Első üzembehelyezéskor gondosan mossa le a készülék azon részeit, amelyek az élelmiszerekkel kerülhetnek érintkezésbe.

Tápellátás és akkumulátor cseréje

Elem típusa: 1 x 3 V CR2032 (csomagolásban)

ELEMCSERE

Nyissa ki az elemtartó fedelet! Vegye ki a régi elemeket és helyezze be újakat! Figyeljen a polarításra! Fordított eljárással helyezze vissza az elemtartó fedelét, amíg az a helyére nem kerül, kattánó hang hallatszik majd.

IV. KEZELÉSI UTASÍTÁS

Súly és térfogat egységek változtatása

A mérleg 3 alap mérési módot tartalmaz. A **A4** gomb megnyomásával lehetőség van a súly, a víz és a tej térfogat mérés között választani.

A4 gomb ismételt megnyomásával az egységeket a következő szerint lehet változtatni:

- **metrikus rendszer** módban g > ml (víz) > ml (tej)
- **angol amerikai rendszer** módban lb:oz > fl'oz (víz) > fl'oz (tej)

Ezekben a módokban lehetőség van klasszikus metrikus rendszer (g > ml) és angolamerikai rendszer (lb:oz > fl'oz) között a súly és térfogat egységeit kiválasztani. A mérési rendszer változtatását a mérleg alsó oldalán lévő **UNIT** gomb megnyomásával lehetséges végre hajtani.

Vezérlés (súly mérése)

1. Helyezze a mérleget szilárd és síma felületre.
2. A tálat **A3** tegye rá a mérlegre bekapcsolás előtt. **A mérleg bekapcsolása előtt ne helyezze arra rá a mérendő tárgyakat!**
3. A mérleget az **A5** nyomógombbal kapcsolja be.
4. Amikor a kijelzőn a 0 adat látható, akkor a mérleg mérésre kész állapotban van.
5. A **A4** gomb segítségével válassza ki azt a módot, amelyben dolgozni szeretne (SÚLY – VÍZ TÉRFOGATA – TEJ TÉRFOGATA). Ha szeretne az egységen változtatni (g - lb:oz; ml - fl'oz), nyomja meg az **UNIT** gombot.
6. A mérendő élelmiszert (tárgyat) tegye a mérési felület **A3** közepére és várjon, amíg az érték meg nem áll a kijelzőn.
7. A mérés befejezése után a mérleget vagy az **A5** nyomógombbal kapcsolhatja ki (2x), vagy kb. 120 másodperc múlva a mérleg automatikusan kikapcsolódik.

Vezérlés (térfogat mérése)

1. Helyezze a mérleget szilárd és síma felületre.
2. A mérleget az **A5** nyomógombbal kapcsolja be (a mérleg kijelzőjén kb. 2 másodpercig valamennyi szimbólum világít).
3. Miután a 0 megjelenik a kijelzőn, a mérleg készen áll a használatra.
4. A **A4** gomb segítségével válassza ki azt a módot, amelyben dolgozni szeretne (SÚLY – VÍZ TÉRFOGATA – TEJ TÉRFOGATA). Ha szeretne az egységen változtatni (g – lb:oz; ml – fl'oz), nyomja meg az **UNIT** gombot.

5. A mérési felület **A3** közepére helyezze el a folyadékra használandó edényt. Az edény súlya megjelenik. Utána nyomja meg a **A5** gombot, amivel lenulláza az edény súlyát (a kijelzőn a 0 jelenik meg).
6. A folyadékot öntse bele az edénybe és várjon, amíg az érték nem áll meg a kijelzőn.
7. A mérés befejezése után a mérleget vagy az **A5** nyomógombbal kapcsolhatja ki (2x), vagy kb. 120 másodperc múlva a mérleg automatikusan kikapcsolódik.

Funkció „KINULLÁZÁS” / „TARE“

Arra szolgál, hogy több tétel is lemérhető legyen anélkül, hogy a korábban lemért tételt le kellene venni a mérlegről. Helyezze a lemérendő hozzávalót a mérlegre, várja meg a mérés eredményét. A következő hozzávaló hozzáadása előtt nyomja meg a **A5** gombot, ezzel a kijelzőn törli az adatokat, és a „0” érték jelenik meg. Helyezze a mérlegre a következő hozzávalót, melynek tömege megjelenik a kijelzőn. Az eljárás többször is megismételhető. A tételek eltávolítása után a kijelzőn megjelenik egy negatív érték.

1. megjegyzés: „KINULLÁZÁS” funkció

Ha a mérlegen lévő tömeg ≤ 200 g vagy annál kisebb érték, a **A5** gomb minden lenyomása után a kijelzőn „0” g jelenik meg. A „O” ikon a kijelző bal felső sarkában jelenik meg, ami a „ZERO” funkció aktivitását jelzi. A mérés maximális kapacitása nem változik.

2. megjegyzés: „TARE” funkció

Ha a súly > 200 g, a kijelző bal alsó sarkában, a **A5** gomb megnyomása után a „T” ikon jelenik meg, ami a „TARE” funkció bekapcsolását jelenti. Ebben a módban a **A5** gomb megnyomásával megjelenik minden tétel súlyának / térfogatának összesítése. Ha szeretné folytatni, nyomja meg a **A5** gombot az érték lenullázásához. A maximális kapacitás minden tétel teljes súlyával csökken.

A mérleg mérési határa túllépése

A mérhető maximális tömeg értéke 5 kg. Ha 5 kg-nál nehezebb anyagot helyez a mérlegre, akkor a kijelzőn **Err** hibajelzési figyelmeztetés jelenik meg. Ez a figyelmeztetés azt jelenti, hogy a mérlegre helyezett anyag tömeg túllépi a mérleg terhelhetőségét. A túlterhelést okozó tárgyat le kell venni a mérőlapról, hogy megakadályozzuk a mérleg megrongálódását.

A mérleg kijelzőjén megjelenő hibajelzések

1. **Lo** — az elemek kimerültek. Cserélje ki az elemeket.
2. **Err** — a mérleg túlterhelése, a mérendő tömeg túllépi az 5 kg vagy 11 font súlyértéket.
3. **----** — stabilitás indikátora (forgó vonalak). Helyezze a mérleget kemény, vízszintes felületre, mérleg helyesen fog működni.

V. KARBANTARTÁS

A tisztítást minden használatbavételt követően végezze el! Ne használjon karcos és agresszív tisztítószerkeket (pl. **éles tárgyakat, higítókat vagy hasonló oldószereket!**) A mérleg felületét puha, nedves ruhával törölje le. Ügyeljen arra, hogy a belső részekbe ne juthasson be víz. **NE MERÍTSE** vízbe, és a tisztításához ne használjon vegyszereket. Minden részt azonnal tisztítsa meg, ha zsírral, fűszerekkel, ecettel vagy erős aromájú/ elszíneződést okozó élelmiszerekkel érintkezett.

VI. KÖRNYEZETVÉDELEM



Amennyiben a méretek lehetővé teszik, a készülék valamennyi darabján fel vannak tüntetve a csomagolóanyagok, komponensek és tartozékok gyártására használt anyagok jelei, illetve azok újrahasznosítására vonatkozó jelzések. A terméken vagy annak kísérő dokumentációjában feltüntetett jelzések azt jelentik, hogy az elektromos és elektronikus termékeket nem szabad a háztartási hulladékokkal együtt ártalmatlanítani. A helyes ártalmatlanítás céljából adja le azokat az arra kijelölt hulladékgyűjtő helyekre, ahol azokat ingyenesen veszik át. A termékek helyes ártalmatlanításával értékes természeti forrásokat segít megőrizni és megelőzi a nem megfelelő ártalmatlanításból eredő potenciálisan negatív hatásokat a környezetre és az emberi egészségre. További részleteket kérjen a helyi önkormányzattól vagy a legközelebbi hulladékgyűjtő helyen. Ezen hulladék anyagok helytelen ártalmatlanítása néhány ország előírásai szerint pénzbüntetéssel is járhat. A kimerült elemet vegye ki a mérlegből, majd azt az arra kialakított speciális gyűjtőhálózat útján biztonságosan likvidálja. Az elemet soha ne likvidálja étetéssel!

Nagyobb mértékű vagy olyan karbantartást, amelynél szükséges a készülék elektromos részeibe történő beavatkozás, csak szakszerviz végezhet! A gyártó utasításainak a be nem tartása esetén megszűnik a garanciális javítási kötelezettség!

VII. MŰSZAKI ADATOK

Méréshatár max. (g / lb)	5000 / 11
Érzékenység (g / oz)	1 / 0,1
Tömeg (kg) kb.	0,5
A készülék érintésvédelmi osztálya	III.
Mérleg tál	2 l
Termék méretei (mm)	220 x 230 x 150

A technikai specifikációk és modell szerinti esetleges tartozékok változtatásának jogát a gyártó fenntartja!

HOUSEHOLD USE ONLY – Kizárólag háztartási használatra alkalmas.

DO NOT IMMERSE IN WATER OR OTHER LIQUIDS – Ne merítse vízbe vagy más folyadékba.



TO AVOID DANGER OF SUFFOCATION, KEEP THIS PLASTIC BAG AWAY FROM BABIES AND CHILDREN. DO NOT USE THIS BAG IN CRIBS, BEDS, CARRIAGES OR PLAYPENS. THIS BAG IS NOT A TOY. Fulladásveszély. Tartsa a PE zacskót gyermekektől elzárt

helyen. A zacskó nem játékszer. Ne használja ezt a zacskót bölcsőben, kiságyakban, babakocsikban, vgy gyerek járókákban.

INSTRUKCJA OBSŁUGI

Szanowni Państwo, dziękujemy za zakup naszego produktu. Przed rozpoczęciem użytkowania, należy uważnie przeczytać wszystkie instrukcje i zachować je na przyszłość. Dotyczy to także gwarancji, dowodu zakupu oraz – jeśli to możliwe – wszystkich części oryginalnego opakowania.



I. OSTRZEŻENIA DOTYCZĄCE BEZPIECZEŃSTWA

- Wskazówki zawarte w instrukcji obsługi należy przekazać innemu użytkownikowi urządzenia.
- Produkt przeznaczony jest do stosowania w gospodarstwach domowych i podobnych miejscach (sklepy, biura i podobne miejsca pracy, hotele, motele i inne środowiska mieszkalne, w firmach świadczących usługi noclegowe ze śniadaniem)! Nie jest przeznaczony do użytku komercyjnego!
- Z urządzenia mogą korzystać dzieci powyżej 8 roku życia, oraz osoby z ograniczonymi zdolnościami fizycznymi lub umysłowymi, a także nieposiadające wiedzy lub doświadczenia w użytkowaniu tego typu urządzeń pod warunkiem, że będą one nadzorowane lub zostaną poinstruowane na temat bezpiecznego korzystania z tego urządzenia oraz zagrożeń wiążących się z jego używaniem. Bawienie się urządzeniem jest zabronione dzieciom. Czyszczenie i konserwacja bez nadzoru dorosłych jest dzieciom zabroniona.
- **Nigdy nie należy zanurzać wagi do wody (ani częściowo) lub myć pod bieżącą wodą!**
- Podczas pracy urządzenia należy zapobiegać, aby zwierzęta i owady nie miały dostępu do urządzenia.
- Jeżeli waga była przechowywana w niskich temperaturach, najpierw należy ją zaaklimatyzować.
- Wagę należy używać tylko w pozycji poziomej, w miejscach, gdzie nie istnieje możliwość jej przewrócenia, z dala od źródeł ciepła (np. **kuchenka, kominek, lampy ciepło**), powierzchni wilgotnych (np. **umywalka**) oraz urządzeń z silnym polem elektromagnetycznym (np. **mikrofalówka piekarnik, radio, telefon komórkowy**).
- Wagę należy chronić przed kurzem, substancjami chemicznymi, nadmierną wilgocią, dużymi zmianami temperatury i nie wystawiać na bezpośrednie działanie promieni słonecznych.
- Niestabilna lub miękka podkładka pod wagą może mieć negatywny wpływ na dokładność ważenia.
- Wagę należy chronić przed kurzem, wilgocią, chemikaliami i dużymi wahaniami temperatury.
- Z wagą należy obchodzić ostrożnie, aby uniknąć jej uszkodzenia (nie rzucić lub nie obciążać).
- Wagi nie należy demontować lub wyjmować części.
- Podczas przechowywania nie należy umieszczać żadnych przedmiotów na powierzchni wagi, może ulec uszkodzeniu.
- Jeśli waga nie będzie długo używana, należy wyjąć baterie.
- Jeśli bateria wycieka, należy ją natychmiast wymienić, w przeciwnym razie może to spowodować uszkodzenie wagi.
- Wyładowaną baterie należy w odpowiedni sposób zlikwidować (patrz rozdz. **VI. EKOLOGIA**).
- Nigdy nie należy używać urządzenia do innych celów niż do których jest przeznaczone, oraz opisane w niniejszej instrukcji!



- Baterie i wagę należy przechowywać w miejscu niedostępnym dla dzieci i osób niekompetentnych. Osoba, która połknie baterię, musi natychmiast skontaktować się z lekarzem.
- Wszystkie teksty w innych językach, a także obrazki na opakowaniu lub produkcie są przetłumaczone i wyjaśnione na końcu odpowiedniej mutacji językowej.
- Producent nie ponosi odpowiedzialności za szkody spowodowane przez niewłaściwe traktowanie urządzenia (np. **pogorszenie jakości żywności, uszkodzenie urządzenia**, itp.) i nie ponosi odpowiedzialności za gwarancje dotyczące urządzenia w przypadku nieprzestrzegania wyżej przedstawionych zasad bezpieczeństwa.

II. OPIS URZĄDZENIA (rys. 1)

A1 — waga

A2 — wyświetlacz

A3 — misa

A4 — przycisk **MODE** – zmiana trybu ważenia (waga  - objętość wody  - objętość mleka 

A5 — przycisk **0/Z** – wybór funkcji zerowania (tryb ZERO i TARA); włączenie i wyłączenie

A6 — przycisk **UNIT** – zmiana trybu jednostek (**g > lb:oz** i **ml > fl'oz**)

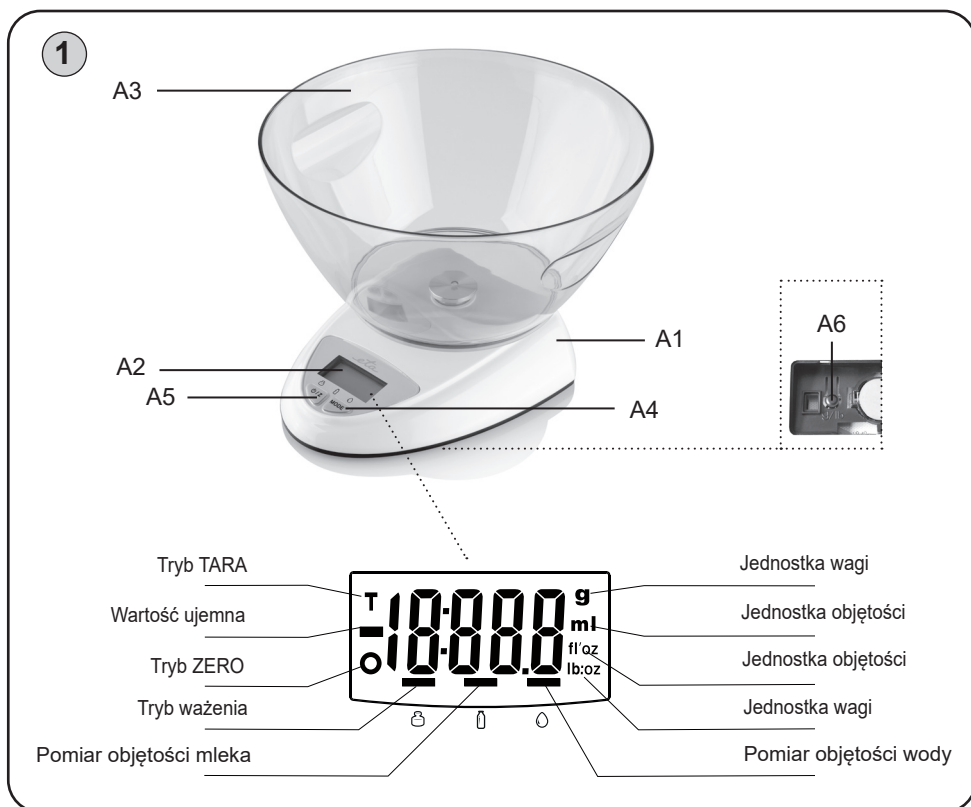

III. PRZYGOTOWANIE DO UŻYCIA

Usuń wszystkie opakowania i wyjmij wagę. Przed pierwszym użyciem umyj części urządzenia, które mogą wejść w kontakt z żywnością.

Zasilanie i wymiana baterii

Typ baterii: 1 x 3 V CR2032 (znajduje się w opakowaniu)

WYMIANA BATERII

Otwórz pokrywę komory baterii. Wyjmij starą baterię i włóż nową.

Zwróć uwagę na polaryzację. Nasadź osłonę baterii, usłyszysz dźwięk kliknięcia.

IV. INSTRUKCJA OBSŁUGI

Zmiana jednostek wagi i objętości

Waga posiada 3 podstawowe tryby ważenia. Naciskając przycisk **A4**, można wybrać pomiędzy pomiarem **wagi** i pomiarem objętości **wody** i **mleka**.

Kilkakrotnie naciskając przycisk **A4** można zmienić jednostkę ważenia w następujący sposób:

- W trybie klasycznego układu metrycznego g > ml (woda) > ml (mleko),
- W trybie angloamerykańskiego układu pomiarowego lb:oz > fl'oz (woda) > fl'oz (mleko).

W tych trybach, można zmienić jednostki wagi i objętości między klasycznym systemem metrycznym (g > ml) i angloamerykańskim systemem metrycznym (lb:oz > fl'oz).

Przełączenie układu pomiarowego można wykonać naciskając przycisk **UNIT**, który znajduje się w dolnej części wagi.

Sterowanie (pomiar wagi)

1. Wagę należy umieścić na odpowiednią równą powierzchnię.
2. Miskę **A3** (jeżeli jest używana) położyć na wagę przed włączeniem. **Przed włączeniem wagi nie należy kłaść żadnych przedmiotów, które będą ważne!**
3. Wagę włączyć naciskając przycisk **A5**.
4. Kiedy na ekranie pojawi się **0**, waga jest gotowa do ważenia.
5. Za pomocą przycisku **A4** wybrać tryb, w którym chcesz pracować (WAGA - OBJĘTOŚĆ WODY - OBJĘTOŚĆ MLEKA). Jeśli chcesz zmienić tryb jednostek pomiarowych (g - lb:oz; ml - fl'oz), naciśnij przycisk **UNIT**.
6. Ważony składnik(przedmiot) umieścić na środek powierzchni ważenia **A3** i poczekać aż ustali się wartość na wyświetlaczu.
7. Po zważeniu, wagę należy wyłączyć naciskając **A5** (2x) lub waga wyłączy się automatycznie po około 120 sekundach.

Sterowanie (pomiar objętości)

1. Wagę włączyć naciskając przycisk **A5** (wyświetlacz na ok. 2 sekundy wyświetli wszystkie symbole).
2. Gdy na wyświetlaczu pojawi się **0**, waga jest gotowa do pomiaru.
3. Za pomocą przycisku **A4** wybierz tryb, w którym chcesz pracować (WAGA – OBJĘTOŚĆ WODY - OBJĘTOŚĆ MLEKA). Jeżeli chcesz zmienić tryb jednostek pomiarowych (g - lb:oz; ml - fl'oz), naciśnij przycisk **UNIT**.
4. Do środka powierzchni ważącej, umieścić pojemnik na płyn. Zostanie wyświetlona jego waga. Następnie naciśnij przycisk **A5**, aby wartość wyzerować (wyświetlacz pokazuje 0).

5. Wlej płyn do przygotowanego pojemnika i poczekaj, aż ustalą się wartości na wyświetlaczu.
6. Po zważeniu, wagę należy wyłączyć naciskając **A5** (2x) lub waga wyłączy się automatycznie po około 120 sekundach.

Funkcja „ZEROWANIA“ / „TARE“

Służy do następującego tarowania (funkcja pozwalająca ważyć kolejno dodawane składniki) więcej pozycji bez wyciągania ważonych składników z wagi. Połóż ważony składnik na wagę, poczekaj aż waga go zważy. Przed przydaniem dalszej pozycji naciśnij przycisk **A5**, żeby resetować dane displayu na „0“. Dodaj na wagę następną substancję. Na displayu wyświetli się waga dodanej substancji. Postępowanie możemy powtarzać. Po usunięciu wszystkich ważonych składników z powierzchni wagi, na wyświetlaczu pojawi się ujemna wartość.

Uwaga 1: Funkcja „ZEROWANIA“

Gdy waga jest ≤ 200 g, na displayu wyświetla się „0“ g przy każdym naciśnięciu przycisku **A5**. Ikona „0“ wyświetli się w lewym górnym rogu displayu, przez co indykuje aktywność funkcji ZERO. Maksymalna pojemność ważenia nie zmieni się.

Uwaga 2: Funkcja „TARE“

Jeżeli waga > 200 g, po naciśnięciu przycisku **A5** na wyświetlaczu pojawia się ikona „T“ w lewym niższym rogu wyświetlacza, co wskazuje na aktywność trybu „TARA“.

Naciskając przycisk **A5** w tym trybie wyświetli się całkowita suma wagi / objętości wszystkich pozycji. Jeśli chcesz kontynuować ważenie, po prostu naciśnij przycisk **A5**, aby zresetować wyświetlacz na 0. Maksymalna pojemność zmniejsza się o całkowitą wagę wszystkich pozycji.

Przekroczenie dopuszczalnego limitu wagi

Maksymalna waga, którą można ważyć, jest 5 kg. Jeśli będzie ważony przedmiot o masie większej niż 5 kg lub na wyświetlaczu pojawi się symbol błędu **Err**. Przedmiot nadmiernej wagi jest niezbędne usunąć z wagi celem uniknięcia uszkodzenia przyrządu.

Komunikaty o błędach wyświetlane na wyświetlaczu wagi

1. **Lo** — bateria jest wyczerpana. Wymień baterię.
2. **Err** — przeciążenie wagi. Waga przekracza 5 kg.
3. **----** — Niestabilny wskaźnik masy (linie obrotowe): Gdy waga znajdzie się w niestabilnym stanie wyświetlacz LCD wyświetli „----“.

V. KONSERWACJA

Czyścić regularnie po każdym użyciu! Nie należy stosować żrących i agresywnych środków czyszczących (np. ostrych przedmiotów, rozcieńczalników ani innych rozpuszczalników)! Powierzchnię wagi należy przetrzeć miękką wilgotną szmatką. Należy uważać, aby woda nie dostała się do wewnętrznych części urządzenia. NIE ZANURZAJ DO WODY i nie używaj do czyszczenia środków chemicznych.

VI. EKOLOGIA



Jeżeli tylko pozwoliły na to rozmiary, na wszystkich elementach wydrukowano znaki materiałów zastosowanych do produkcji opakowań, komponentów i wyposażenia, jak również ich przetwarzania wtórnego. Symbole umieszczone na produktach lub w załączonej dokumentacji oznaczają, że zastosowanych elementów elektrycznych lub elektronicznych nie można poddawać utylizacji wraz z odpadem komunalnym. Produkt należy odnieść do specjalnych punktów zbiorczych, w których będą przyjęte bez opłaty. Dzięki poprawnej utylizacji pomogą Państwo zachować cenne źródła i pomogą w profilaktyce ewentualnych negatywnych wpływów na środowisko naturalne i zdrowie ludzkie. W celu uzyskania innych szczegółowych informacji dotyczących utylizacji należy zwrócić się do najbliższego urzędu lub punktu zbiorczego (www.elektroeko.pl). Niewłaściwy sposób utylizacji urządzenia może podlegać karze – zgodnie z przepisami krajowymi i międzynarodowymi. Rozładowaną baterię należy usunąć z wagi w odpowiedni sposób poprzez specjalne punkty zbioru. Nigdy nie należy likwidować baterii przez spalanie!

Rozległą konserwację lub konserwację, która wymaga ingerencji do wewnętrznej części urządzenia, może wykonać wyłącznie specjalistyczny serwis! Nieprzestrzeganie wskázówek producenta powoduje utratę prawa do napraw gwarancyjnych!

VII. DANE TECHNICZNE

Udźwig wagi max. (g / lb)	5000 / 11
Dokładność (g / oz) po	1 / 0,1
Waga (kg) ok.	0,5
Klasa izolacyjna	III.
Pojemnik do ważenia o objętości	2 litra
Wymiary produktu (mm)	220 x 230 x 150

Zmiana specyfikacji technicznych i akcesoriów w zależności od modelu produktu jest zastrzeżona przez producenta.

HOUSEHOLD USE ONLY – Tylko do użytku domowego. DO NOT IMMERSE IN WATER OR OTHER LIQUIDS – Nie zanurzać do wody lub innych płynów.



TO AVOID DANGER OF SUFFOCATION, KEEP THIS PLASTIC BAG AWAY FROM BABIES AND CHILDREN. DO NOT USE THIS BAG IN CRIBS, BEDS, CARRIAGES OR PLAYPENS. THIS BAG IS NOT A TOY.

Niebezpieczeństwo uduszenia. Torebkę z PE należy położyć w miejscu będącym poza zasięgiem dzieci. Torebka nie służy do zabawy!



OSTRZEŻENIE

BEDIENUNGSANLEITUNG

Sehr geehrter Kunde, wir danken Ihnen für den Kauf unseres Produktes. Bewahren Sie diese Anleitung gemeinsam mit dem Garantieschein, dem Kassenbeleg und nach Möglichkeit auch mit der Verpackung gut auf.

I. SICHERHEITSHINWEISE UND WARNUNGEN



- Lesen Sie sich vor der ersten Inbetriebnahme sorgfältig die gesamte Betriebsanleitung durch, sehen Sie sich die Abbildungen an und heben Sie die Anleitung auf. Betrachten Sie die Instruktionen der Anleitung als Bestandteil des Geräts und geben Sie sie jedem weiteren Benutzer des Geräts weiter.
- Dieses Gerät kann von Kindern ab dem Alter von 8 Jahren und von Menschen mit verminderten körperlichen, sensorischen oder geistigen Fähigkeiten oder mit Mangel an Erfahrung und Wissen bedient werden, sofern sie während der Gerätebenutzung beaufsichtigt werden oder unterwiesen wurden, wie das Gerät in einer sicheren Weise zu nutzen ist und wenn sie die möglichen Gefahren verstehen. Kinder dürfen nicht mit dem Gerät spielen. Die Reinigung und Wartung des Gerätes darf von unbeaufsichtigten Kindern nicht durchgeführt werden.
- **Tauchen Sie das Gerät niemals in Wasser (auch nicht teilweise)!**
- Vermeiden Sie einen Kontakt mit Haustieren, Pflanzen und Insekten, wenn der Wasserkocher in Betrieb ist.
- Verwenden Sie die Waage nur in der Arbeitsposition an Stellen, wo nicht deren Umkippen droht, in einer ausreichenden Entfernung von Wärmequellen (z.B. einem Herd, Ofen, Kamin, Wärmestrahler), auf feuchten Oberflächen (z.B. einer Spüle) und Einrichtungen mit einem starken elektromagnetischen Feld (z.B. eine Mikrowelle, ein Radio, Mobiltelefon).
- Setzen Sie Waage nicht direkter Sonneneinstrahlung, niedrigen oder hohen Temperaturen und auch keiner übermäßigen Feuchtigkeit aus.
- Eine instabile oder weiche Unterlage unter der Waage kann negativ die Wiegegenauigkeit beeinflussen.
- Schützen Sie die Waage gegenüber Staub, Feuchtigkeit, Chemikalien und großen Temperaturveränderungen.
- Gehen Sie mit der Waage vorsichtig um, damit es nicht zu deren Beschädigung kommt (nicht werfen und nicht überlasten).
- Demontieren Sie die Waage nicht und entnehmen Sie auch keine Bauteile daraus.
- Platzen Sie keine Gegenstände auf der Oberfläche der Waage bei der Lagerung, es könnte zu deren Beschädigung kommen.
- Wenn Sie die Waage langfristig nicht verwenden werden, entnehmen Sie die Batterie.
- Wenn die Batterie ausläuft, tauschen Sie sie sofort aus, im umgekehrten Fall kann die Waage beschädigt werden.
- Legen Sie keine neuen und alten Batterie gemeinsam ein.
- Verwenden Sie keine aufladbaren Akkumulatoren.
- Tauschen Sie entladene Batterien unverzüglich in neue aus.
- Entsorgen Sie entladene Batterien in geeigneter Weise (siehe Abs. VI. UMWELT).
- Bewahren Sie die Batterie und die Waage außerhalb der Reichweite von Kindern und unbefugten Personen auf. Eine Person, die eine Batterie verschluckt, muss sofort ärztliche Hilfe aufsuchen.



– Der Hersteller haftet nicht für durch eine falsche Nutzung verursachte Schäden. Bei Nichteinhaltung der oben aufgeführten Sicherheitshinweise kann keine Garantie gewährt werden.

II. BESCHREIBUNG DES GERÄTES UND DES ZUBEHÖRS (Abb. 1)

A1 — Waageneinheit

A2 — Display

A3 — Wiegeschüssel

A4 — Taste **MODE** – Änderung des Wiegemodus (Gewicht  - Wasservolumen  - Milchvolumen )

A5 — Taste **ON/OFF** – Einschalten / Ausschalten der Waage, Auswahl der Funktion Nullstellen (Modus ZERO und TARE)

A6 — Taste **UNIT** – Änderung des Modus der Einheiten (**g > lb:oz** a **ml > fl`oz**)

III. VORBEREITUNG ZUM GEBRAUCH

Entfernen Sie sämtliches Verpackungsmaterial und entnehmen Sie das Gerät mit dem Zubehör.

Versorgung und Austausch der Batterie

Batterietyp: 1 x 3 V CR2032 (ist Bestandteil der Verpackung).

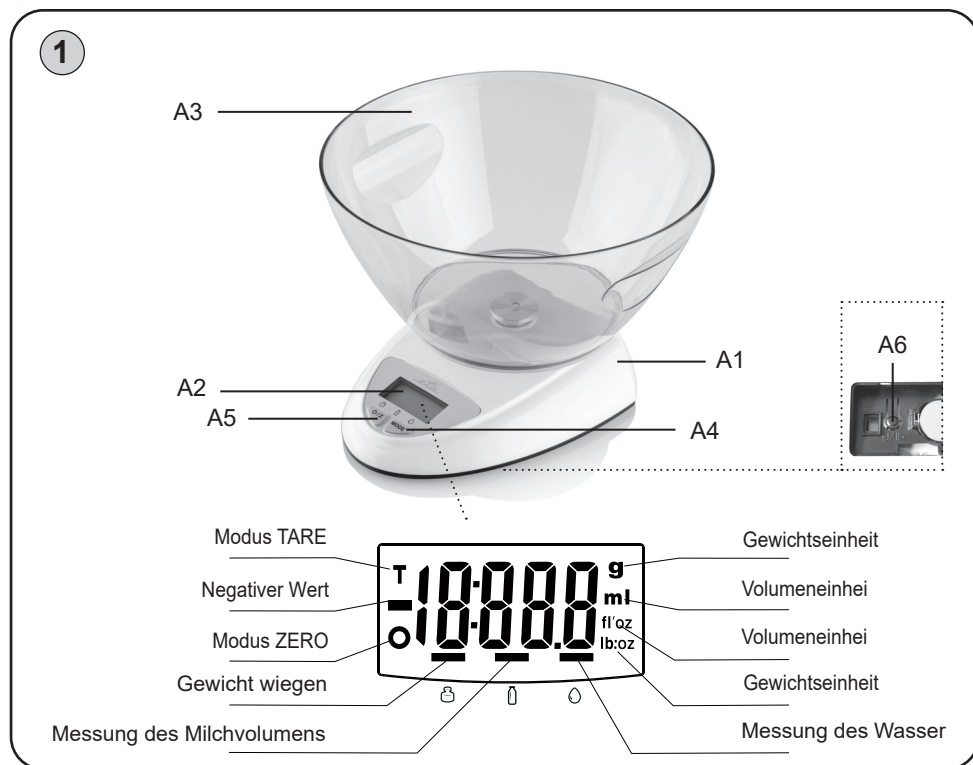







Austausch der Batterie

Öffnen Sie die Abdeckung des Batteriefachs. Entnehmen Sie die alte Batterie und legen Sie die neue Batterie ein. Geben Sie auf die Einhaltung der Polarität acht. Setzen Sie in umgekehrter Weise die Batterieabdeckung auf, bis sie einrastet (es ertönt ein hörbares Einrasten).

IV. ANWEISUNGEN ZUR BEDIENUNG

Messergebnisse und Angaben auf dem Display

Angaben auf dem Display	Bedeutung	Einheit	Wiegemodus
700	g	Gewicht 	700 Gramm
1500	ml	Wasser 	1500 Milliliter Wasser
1500	ml	Milch 	1500 Milliliter Milch
1:08.6	lb:oz	Gewicht 	1 Pfund und 8.6 Unzen
1.6	fl.oz	Wasser 	1,6 Flüssigunzen Wasser
1.6	fl.oz	Milch 	1,6 Flüssigunzen Milch

Änderung der Einheiten von Gewicht und Volumen

Die Waage verfügt über 3 Grundmodi zum Wiegen. Durch das Drücken der Taste **MODE** können Sie zwischen dem Wiegen des Gewichts und dem Wiegen des Volumens von Wasser und Milch wählen.

Durch das wiederholte Drücken der Taste **MODE** ändern Sie also die Einheiten zum Wiegen wie folgt:

- Im Modus des **klassischen metrischen Systems** g > ml (Wasser) > ml (Milch)
- Im Modus des **angloamerikanischen Messsystems** lb:oz > fl´oz (Wasser) > fl´oz (Milch)

Rahmen dieser Modi können Sie die Einheiten des Gewichts und des Volumens zwischen dem klassischen metrischen System (g < ml) und dem angloamerikanischen Messsystem (lb:oz > fl´oz) ändern. Das Umschalten des Messsystems sichern Sie durch das Drücken der Taste **UNIT** ab, die Sie auf der Unterseite der Waage finden.

Bedienung (Wiegen des Gewichts)

- 1) Stellen Sie die Waage auf eine geeignete ebene Oberfläche (siehe Abs. **I. SICHERHEITSHINWEISE**).
- 2) Legen Sie die Schüssel **A3** auf die Waage vor dem Einschalten. **Legen Sie vor dem Einschalten der Waage keine Gegenstände hinein, die Sie wiegen möchten!**
- 3) Schalten Sie die Waage durch das Drücken der Taste **A5** ein.
- 4) Sobald auf dem Display **0** angezeigt wird, ist die Waage zum Wiegen bereit.
- 5) Wählen Sie mit der Taste **A4** den Modus, in dem Sie arbeiten möchten (GEWICHT - WASSERVOLUMEN - MILCHVOLUMEN). Wenn Sie den Modus der Maßeinheiten ändern möchten (g - lb:oz; ml - fl´oz), drücken Sie die Taste **UNIT**.
- 6) Platzieren Sie den zu wiegenden Gegenstand in die Schüssel und warten Sie, bis es zu einer Stabilisierung der Werte auf dem Display kommt.
- 7) Schalten Sie nach dem Beenden des Wiegens die Waage entweder durch 2 mal Drücken der Taste **A5** aus oder die Waage schaltet sich nach ca. 120 Sekunden automatisch aus.

Bedienung (Messung des Volumens)

1) Stellen Sie die Waage auf eine geeignete ebene Oberfläche (siehe Abs.

I. SICHERHEITSHINWEISE).

- 2) Schalten Sie die Waage durch das Drücken der Taste **A5** ein.
- 3) Sobald auf dem Display **0** angezeigt wird, ist die Waage zum Wiegen bereit.
- 4) Wählen Sie mit der Taste **A4** den Modus, in dem Sie arbeiten möchten (GEWICHT - WASSERVOLUMEN - MILCHVOLUMEN). Wenn Sie den Modus der Maßeinheiten ändern möchten (g - lb:oz; ml - fl'oz), drücken Sie die Taste **UNIT**.
- 5) Platzieren Sie in der Mitte der Wiegefläche den Behälter mit Flüssigkeit. Es wird das Gewicht angezeigt. Danach drücken Sie **A5**, wobei Sie diesen Wert auf Nullstellen (das Display zeigt **0** an).
- 6) Gießen Sie die Flüssigkeit in den vorbereiteten Behälter und warten Sie, bis es zu einer Stabilisierung der Werte auf dem Display kommt.
- 7) Schalten Sie nach dem Beenden des Wiegens die Waage entweder durch 2 mal Drücken der Taste **A5** aus oder die Waage schaltet sich nach ca. 120 Sekunden automatisch aus.

Bemerkung

- Den Behälter für die Flüssigkeit (mit einem max. Gewicht von 0,5 kg) können Sie noch vor deren Einschalten auf die Waage stellen. Wenn das so machen, schaltet sich die Waage automatisch mit dem Wert 0 ein.
- Die Ergebnisse der Messung des Milchvolumens unterscheiden sich von der Messung des Wasservolumens aufgrund von deren unterschiedlicher Dichte. Milch hat gegenüber Wasser eine leicht höhere Dichte (ungefähr 1,028 x).

Funktion Nullstellung „TARE“

Sie dient für das nachfolgende Hinzuwiegen von mehreren Positionen ohne Entnahme der gewogenen Position von der Waage. Legen Sie den zu wiegenden Gegenstand auf die Waage und warten Sie dessen Wiegen ab. Vor dem Hinzufügen einer weiteren Position drücken Sie die Taste **A5** für den Reset der Angaben des Displays auf „0“. Geben Sie die nächste Position auf die Waage. Auf dem Display wird das Gewicht der hinzugefügten Position angezeigt. Den Vorgang können Sie wiederholen. Sobald alle gewogenen Gegenstände von der Wiegefläche entnommen werden, erscheint auf dem Display ein negativer Wert.

Bemerkung 1: Modus ZERO - „NULLSTELLUNG“

Wenn das Gesamtgewicht ≤ 200 g, wird auf dem Display

„0“ g bei jedem Drücken der Taste **A5** angezeigt. Es wird auch das Zeichen „0“ in der linken unteren Ecke des Displays angezeigt, was die Aktivität des Modus „ZERO“ anzeigt. Die maximale Kapazität zum Wiegen ändert sich nicht.

Bemerkung 2: Modus „TARE“

Wenn das Gesamtgewicht > 200 g ist, wird auf dem Display nach dem Drücken der Taste **A5** das Zeichen „T“ in der linken oberen Ecke des Displays angezeigt, was die Aktivität des Modus „TARE“ anzeigt. Durch Drücken der Taste **A5** in diesem Modus zeigen Sie das Gesamtgewicht /Volumen aller Positionen an. Wenn Sie mit dem Hinzuwiegen fortfahren möchten, drücken Sie einfach die Taste **A5** für den Neustart der Angaben des Displays auf 0. Die maximale Kapazität verringert sich um das Gesamtgewicht aller Positionen.

Bemerkung:

Nach der Entnahme aller Positionen von der Wiegefläche wird auf dem Display die Gesamtsumme der Gewichte / Volumen mit dem Zeichen „-“ angezeigt.

Funktion automatische Abschaltung

Wenn kein Vorgang während ca. 120 Sekunden anläuft, schaltet sich die Waage automatisch aus.

Überschreitung der Wiegefähigkeit der Waage

Das maximale Gewicht, das sich wiegen lässt, beträgt 5 kg. Wenn eine Position mit einem Gewicht von mehr als 5 kg gewogen wird, erscheint auf dem Display der Hinweis auf einen Fehler **Err**. Dieser Hinweis bedeutet, dass das Gewicht der zu wiegenden Positionen die Wiegefähigkeit der Waage überschreitet.

WARNUNG

Der Gegenstand mit dem übermäßigen Gewicht muss von der Fläche der Waage entfernt werden, damit eine Beschädigung der Waage vermieden wird!

Fehlermeldungen, die auf dem Display der Waage angezeigt

1. **Lo** — Batteriesymbol - die Batterie ist entladen. Tauschen Sie die Batterie aus.
2. **Err** — Überlastung der Waage, das Gewicht überschreitet 5 kg.
3. **----** — Indikator einer Unstabilität. Stellen Sie die Waage auf eine harte und ebene Oberfläche, lassen Sie sie in Ruhe kalibrieren.

Wenn Anzeichen wie Blinken des Displays oder eine fehlerhafte Anzeige auftreten, versuchen Sie, die Waage außerhalb des Bereichs einer Störquelle (z.B. Mikrowelle) zu platzieren oder sichern Sie die Abschaltung dieser Quelle während des Zeitraums der Verwendung der Waage ab.

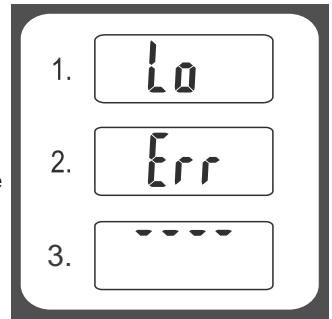
**V. WARTUNG**

Führen Sie eine Reinigung regelmäßig nach jeder Verwendung durch! Verwenden Sie keine groben und aggressiven Reinigungsmittel (z.B. scharfe Gegenstände, Kratzer, Verdünnner oder andere Lösungsmittel)! Achten Sie darauf, dass in die inneren Teile kein Wasser kommt: TAUCHEN Sie sie nicht in Wasser und verwenden Sie für die Reinigung keine chemischen Reinigungsmittel. Alle Teile sollten sofort nach einem Kontakt mit Fetten, Gewürzen, Essig oder stark aromatischen Lebensmitteln gereinigt werden. Achten Sie darauf, dass sie nicht in Kontakt mit Säuren, z.B. Zitronensaft kommt. Manche Lebensmittel können das Zubehör verfärben. Das hat jedoch auf die Funktionsfähigkeit des Gerätes keinen Einfluss und ist kein Grund für eine Reklamation. Diese Verfärbung verschwindet nach einiger Zeit von selbst wieder. Trocknen Sie die Kunststoffteile nie über einer Wärmequelle (z.B. einem Ofen, Herd, Radiator).

VI. UMWELTSCHUTZ



Wenn das Gerät dauerhaft außer Betrieb gesetzt werden soll, wird empfohlen, nach der Trennung vom Stromnetz die Anschlussleitung von der Basisstation zu trennen und abzuschneiden. Das Gerät wird dadurch unbrauchbar gemacht. Um das Gerät ordnungsgemäß zu entsorgen, bringen Sie es in eine kommunale Sammelstelle. Die korrekte Entsorgung dieses Gerätes wird dazu beitragen, wertvolle Naturressourcen zu sparen und mögliche negative Auswirkungen auf die Umwelt und die menschliche Gesundheit zu vermeiden, die sonst durch unsachgemäße Entsorgung verursacht werden könnten. Für weitere Informationen wenden Sie sich bitte an Ihre örtlichen Behörden oder an die nächste Sammelstelle.

VII. TECHNISCHE DATEN

Max. Kapazität der Waage bis (g / lb)	5000 / 11
Unterscheidung (g / oz) po	1 / 0,1
Gewicht (kg)	0,5
Gerät der Schutzklasse	III.
Arbeitsschüssel mit Volumen (l)	2
Abmessungen (ca. LängexTiefexHöhe) (mm)	220 x 230 x 150

Jeder Austausch von Teilen, der Eingriffe in die Elektroteile des Gerätes mit sich bringt, muss von einer Fachwerkstatt durchgeführt werden! Ein Verstoß gegen diese Anweisungen des Herstellers zieht den Verlust der Garantie nach sich! Änderungen im Sinne des technischen Fortschrittes behalten wir uns vor.

WARnzeichen und Symbole, die auf Gerät, Verpackungen oder in der Bedienungsanleitung verwendet werden:

*HOUSEHOLD USE ONLY – Nur für den Hausgebrauch bestimmt,
DO NOT IMMERSE IN WATER OR OTHER LIQUIDS – Nicht ins Wasser oder andere Flüssigkeiten tauchen.*



TO AVOID DANGER OF SUFFOCATION, KEEP THIS PLASTIC BAG AWAY FROM BABIES AND CHILDREN. DO NOT USE THIS BAG IN CRIBS, BEDS, CARRIAGES OR PLAYPENS. THIS BAG IS NOT A TOY. Erstickungsgefahr. Verwenden Sie diesen Beutel nicht in Wiegen, Kinderbetten, Kinderwagen oder Kindergittern. Legen Sie den PE-Beutel außerhalb der Reichweite von Kindern ab. Der Beutel ist kein Spielzeug.

 VORSICHT

Hersteller/Inverkehrbringer: ETA a.s., Křižíkova 148/34, Karlín, 18600 Praha 8 CZECH REPUBLIK

Service: Omega electric GmbH, Servicezentrale, Industriering 2, D- 04626 Schmölln.
Bei Fragen zu Reparaturen und Bestellung von Ersatzteilen und wenden Sie sich bitte ebenfalls an unsere deutsche Servicezentrale:

Tel.: 034491/58860, Fax: 034491/5886189, Email: info@eta-hausgeraete.de

ZÁRUČNÍ LIST**ZÁRUČNÍ PODMÍNKY**

Na výrobek uvedený v tomto záručním listu je poskytována záruka po dobu dvacet čtyři měsíců od data prodeje spotřebiteli.

Záruka se vztahuje na poruchy a závady, které v průběhu záruční doby vznikly chybou výroby nebo vadou použitých materiálů.

Výrobek je možno reklamovat u prodejce, který výrobek prodal spotřebiteli nebo v autorizovaném servisu.

Při reklamaci je nutné předložit: reklamovaný výrobek, originální nákupní doklad, ve kterém je zřetelně uveden typ výrobku a jeho datum prodeje spotřebiteli, případně tento řádně vyplněný záruční list. Záruka platí pouze tehdy, je-li výrobek používán podle návodu k obsluze a připojen na správné síťové napětí.

Spotřebitel ztrácí nárok na záruční opravu nebo bezplatný servis v případě:

- zásahu do přístroje neoprávněnou osobou.
- nesprávné nebo neodborné montáže výrobku.
- poškození přístroje vlivem živelné pohromy.
- používání výrobku pro jiné účely, než je obvyklé.
- používání výrobku k profesionální či jiné výtěžné činnosti.
- používání výrobku s jiným než doporučeným příslušenstvím.
- nesprávné údržby výrobku.
- nepravidłného čištění výrobků zejména v případě, kdy je závada způsobena zbytky potravin, vlasů, domovního prachu nebo jiných nečistot.
- vystavení výrobku nepříznivému vnějšímu vlivu, zejména vniknutím cizích předmětů nebo tekutin (včetně elektrolytu z baterií) dovnitř.
- mechanického poškození výrobku způsobeného nesprávným používáním výrobku nebo jeho pádem.

Pokud zboží při uplatňování vady ze strany spotřebitele bude zasíláno poštou nebo přepravní službou, musí být zabaleno v obalu vhodném pro přepravu tak, aby se zabránilo poškození výrobku přepravou.

Aktuální seznam servisních středisek naleznete na: **www.eta.cz**

Případné další dotazy zasílejte na **info@eta.cz**, nebo volejte +420 545 120 545.

Veškeré náležitosti uvedené v tomto záručním listu platí pouze pro výrobky nakoupené a reklamované na území České Republiky.

Typ výrobku:

Datum prodeje:

Výrobní číslo:

Razítko a podpis prodávajícího:

ZÁRUČNÝ LIST**ZÁRUČNÉ PODMIENKY**

Na výrobok uvedený v tomto záručnom liste je poskytovaná záruka na dobu dvadsaťštyri mesiacov od dátumu prevzatia tovaru spotrebiteľom. Ak má výrobok viesť do prevádzky iný podnikateľ než predávajúci, začne záručná doba plynúť až odo dňa uvedenia výrobku do prevádzky, pokiaľ kupujúci objednal uvedenie do prevádzky najneskôr do troch týždňov od prevzatia veci a riadne a včas poskytol na vykonanie služby potrebnú súčinnosť. Záruka sa vzťahuje na vady, ktoré v priebehu záručnej doby vznikli chybou výroby alebo chybou použitých materiálov.

Výrobok je možné reklamovať v ktorejkoľvek prevádzkarni predávajúceho ktorý výrobok predal spotrebiteľovi, v ktorej je prijatie reklamácie v zmysle zákona možné, alebo osoby oprávnenej výrobcom výrobku na vykonávanie záručných opráv.

Pri reklamacii je nutné predložiť: reklamovaný výrobok, originál nákupného dokladu, v ktorom je zreteľne uvedený typ výrobku a jeho dátum predaja spotrebiteľovi prípadne tento riadne vyplnený záručný list.

Výrobok je treba používať podľa návodu na obsluhu a musí byť pripojený na správne sieťové napätie.

Pokiaľ výrobok pri uplatňovaní poruchy zo strany spotrebiteľa bude zasielaný poštou alebo prepravnou službou, musí byť zabalený v obale vhodnom pre prepravu tak, aby sa zabránilo poškodeniu výrobku prepravou.

Aktuálny zoznam servisných stredísk nájdete na: www.eta.sk

Prípadné ďalšie dotazy zasielajte na info@eta.cz alebo volajte +420 545 120 545.

Všetky náležitosti uvedené v tomto záručnom liste platia len pre výrobky nakúpené a reklamované na území Slovenskej Republiky.

Typ prístroja:

Dátum predaja:

Výrobné číslo:

Pečiatka a podpis predajca:

KARTA GWARANCYJNA**WARUNKI GWARANCJI**

- 1) Niniejsza gwarancja dotyczy produktów produkowanych pod marką **ETA**, zakupionych w sklepach na terytorium Rzeczypospolitej Polskiej.
- 2) Okres gwarancji wynosi 24 miesiące od daty zakupu produktu.
- 3) Naprawy gwarancyjne odbywają się na koszt Gwaranta we wskazanym przez Gwaranta Autoryzowanym Zakładzie Serwisowym.
- 4) Gwarancją objęte są wady produktu spowodowane wadliwymi częściami i/lub defektami produkcyjnymi.
- 5) Gwarancja obowiązuje pod warunkiem dostarczenia do Autoryzowanego Zakładu Serwisowego urządzenia w kompletnym opakowaniu albo w opakowaniu gwarantującym bezpieczny transport wraz z kompletem akcesoriów oraz z poprawnie i czytelnie wypełnioną kartą gwarancyjną i dowodem zakupu (paragon, faktura VAT, etc.).
- 6) Autoryzowany Zakład Serwisowy może odmówić naprawy gwarancyjnej jeśli Karta Gwarancyjna nosić będzie widoczne ślady przeróbek, jeżeli numery produktów okażą się inne niż wpisane w karcie gwarancyjnej a także jeśli numer dokumentu zakupu oraz data zakupu na dokumencie różnią się z danymi na Karcie Gwarancyjnej.
- 7) Usterki ujawnione w okresie gwarancji będą usunięte przez Autoryzowany Zakład Serwisowy w terminie 14 dni roboczych od daty przyjęcia produktu do naprawy przez zakład serwisowy, termin ten może być przedłużony do 21 dni roboczych w przypadku konieczności sprowadzenia części zamiennych z zagranicy.
- 8) Gwarancją nie są objęte:
 - wadliwe działanie lub uszkodzenie spowodowane niewłaściwym użytkowaniem (np. znaczące zabrudzenie urządzenia, zarówno wewnątrz jak i na zewnątrz, zalanie płynami itp.) lub użytkowanie niezgodne z instrukcją obsługi i przepisami bezpieczeństwa
 - zużycie towaru przekraczające zakres zwykłego używania przez indywidualnego odbiorcę końcowego (zwłaszcza jeżeli był wykorzystywany do profesjonalnej lub innej czynności zarobkowej)
 - uszkodzenia spowodowane czynnikami zewnętrznymi (w tym: wylądowaniami atmosferycznymi, przepięciami sieci elektrycznej, środkami chemicznymi, czynnikami termicznymi) i działaniem osób trzecich
 - uszkodzenia powstałe w wyniku podłączenia urządzenia do niewłaściwej instalacji współpracującej z produktem
 - uszkodzenia powstałe w wyniku zalania wodą, użycia nieodpowiednich baterii (np. ładowanych powtórnie baterii nie będących akumulatorami)
 - produkty nie posiadające wypełnionej przez Sprzedawcę Karty Gwarancyjnej
 - produkty z naruszoną plombą gwarancyjną lub wyraźnymi oznakami ingerencji przez osoby trzecie (nie będące Autoryzowanym Zakładem Serwisowym lub nie działające w jego imieniu i nie będące przez niego upoważnionymi)
 - kable przyłączeniowe, piloty zdalnego sterowania, słuchawki, baterie
 - uszkodzenia powstałe wskutek niewłaściwej konserwacji urządzenia
 - uszkodzenia powstałe w wyniku zdarzeń losowych (np. powódź, pożar, klęski żywiołowe, wojna, zamieszki, inne nieprzewidziane okoliczności)
 - czynności związane ze zwykłą eksploatacją urządzenia (np. wymiana baterii)
 - zapisane na urządzeniu dane w formie elektronicznej (w szczególności Gwarant zastrzega sobie prawo do sformatowania nośników danych zawartych w urządzeniu, co może skutkować utratą danych na nich zapisanych)
 - **uszkodzenia (powodujące np. brak odpowiedzi urządzenia lub jego nie włączanie się) powstałe wskutek wgrania nieautoryzowanego oprogramowania.**
- 9) Jeżeli Autoryzowany Zakład Serwisowy stwierdzi, iż przyczyną awarii urządzenia są przypadki wymienione w pkt. 8 lub nie stwierdzi żadnego uszkodzenia, koszty serwisu oraz całkowite koszty transportu urządzenia pokrywa nabywca.

- 10) W wypadku wystąpienia wypadków wymienionych w pkt. 8 Autoryzowany Zakład Serwisowy wyceni naprawę urządzenia i na życzenie klienta może dokonać naprawy odpłatnej. Uszkodzenia urządzenia powstałe w wyniku wypadków opisanych w pkt. 8 powodują utratę gwarancji.
- 11) Wszelkie wadliwe produkty lub ich części, które zostały w ramach naprawy gwarancyjnej wymienione na nowe, stają się własnością Gwaranta.
- 12) W wypadku gdy naprawa urządzenia jest niemożliwa lub spowodowałaby przekroczenie terminów określonych w pkt. 7 a także kiedy naprawa wiązałaby się z poniesieniem przez Gwaranta kosztów niewspółmiernych do wartości urządzenia Gwarant może wymienić Klientowi urządzenie na nowe o takich samych lub wyższych parametrach. W razie niedostarczenia urządzenia w komplecie Gwarant może wymienić jedynie zwrócone części urządzenia lub dokonać zwrotu zapłaconej ceny jednak wówczas jest upoważniony do odjęcia kosztu części zużytych lub nie dostarczonych przez użytkownika (np. baterii, słuchawek, zasilacza) wraz z reklamowanym urządzeniem.
- 13) Okres gwarancji przedłuża się o czas przebywania urządzenia w Autoryzowanym Zakładzie Serwisowym.
- 14) W wypadku utraty karty gwarancyjnej nie wydaje się jej duplikatu.
- 15) Producent może uchylić się od dotrzymania terminowości usługi gwarancyjnej gdy zaistnieją zakłócenia w działalności firmy spowodowane nieprzewidywalnymi okolicznościami (tj. niepokoje społeczne, klęski żywiołowe, ograniczenia importowe itp).
- 16) Gwarancja nie wyklucza, nie ogranicza ani nie zawiesza praw konsumenta wynikających z niezgodności towaru z umową sprzedaży.
- 17) W sprawach nieuregulowanych niniejszymi warunkami mają zastosowanie przepisy Kodeksu Cywilnego.

Uszkodzenie wyposażenia nie jest automatycznie powodem dla bezpłatnej wymiany kompletnego urządzenia. Jeżeli reklamujesz słuchawki, pilota, kable przyłączeniowe lub inne akcesoria NIE PRZYSYŁAJ całego urządzenia. Skontaktuj się ze sprzedawcą lub producentem w celu uzgodnienia sposobu przeprowadzenia procedury reklamacyjnej bez konieczności przesyłania całego kompletu do serwisu.

Kontakt w sprawach serwisowych: Digison Polska Sp. z o.o., Tel. (071) 3577027, Fax. (071) 7234552, internet: <http://www.digison.pl/sonline/>, e-mail: serwis@digison.pl

Nazwa:	Pieczęć i podpis sprzedawcy:
Data sprzedaży:	
Numer serii:	
1. Data Przyjęcia/Nr Naprawy/ Pieczęć i Podpis Serwisanta:	2. Data Przyjęcia/Nr Naprawy/ Pieczęć i Podpis Serwisanta:
3. Data Przyjęcia/Nr Naprawy/ Pieczęć i Podpis Serwisanta:	4. Data Przyjęcia/Nr Naprawy/ Pieczęć i Podpis Serwisanta:

eta

e.č. 55/2018
25.7.2018