

Vakuovačka • NÁVOD K OBSLUZE	CZ	5-12
Vakuovačka • NÁVOD NA OBSLUHU	SK	13-20
Vacuum sealer • USER MANUAL	EN	21-26
Fólia hegesztő gép • HASZNÁLATI ÚTMUTATÓ	H	27-33
Zgrzewarka do folii • INSTRUKCJA OBSŁUGI	PL	34-40
Vakuumgerät • BEDIENUNGSANLEITUNG	D	41-47

ASPIRA

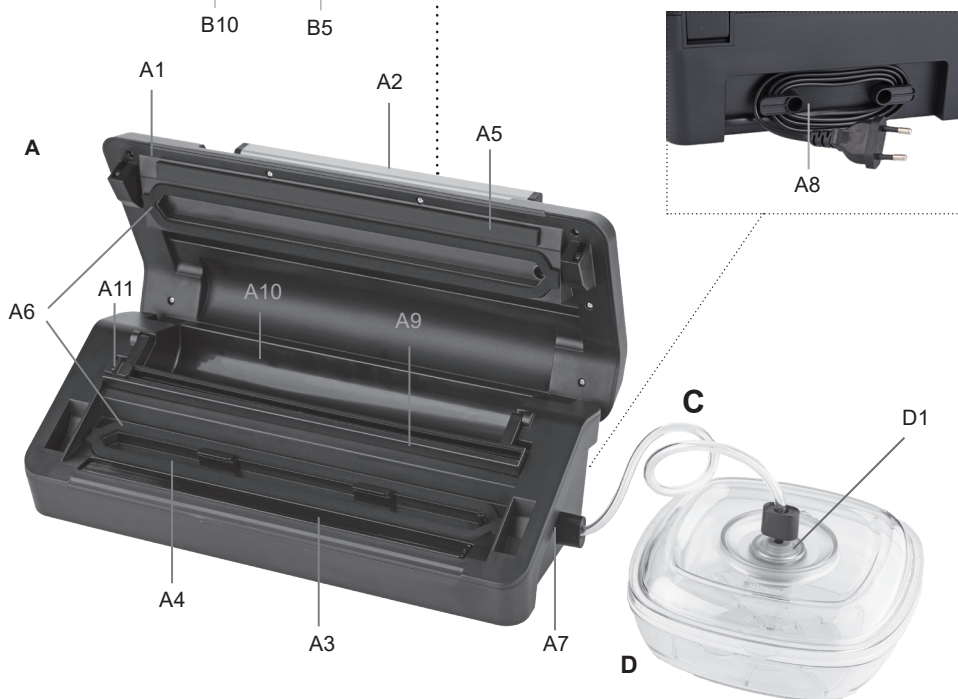

1

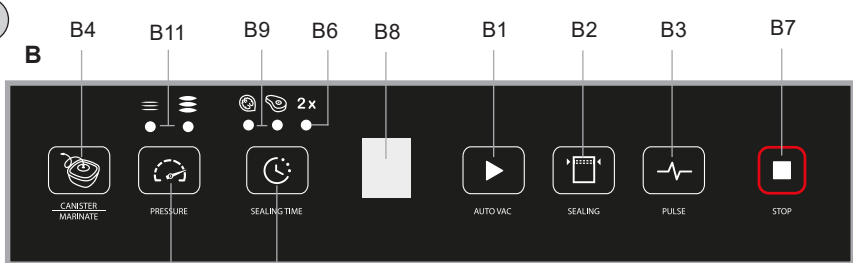

Dokoupitelné příslušenství / Doplnkové príslušenstvo / Optional accessories
 Kiegészítő tartozékok // Opcionalne akcesoria / Extra zubehör

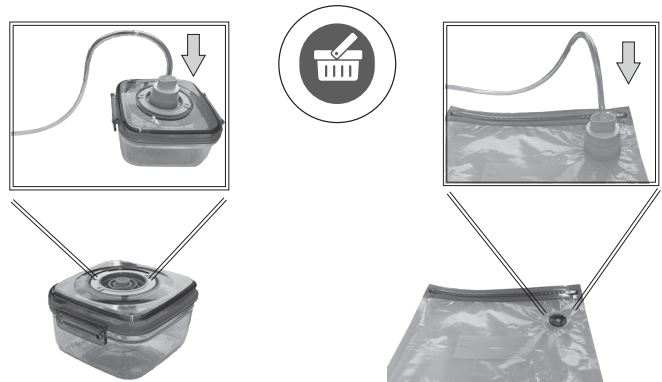

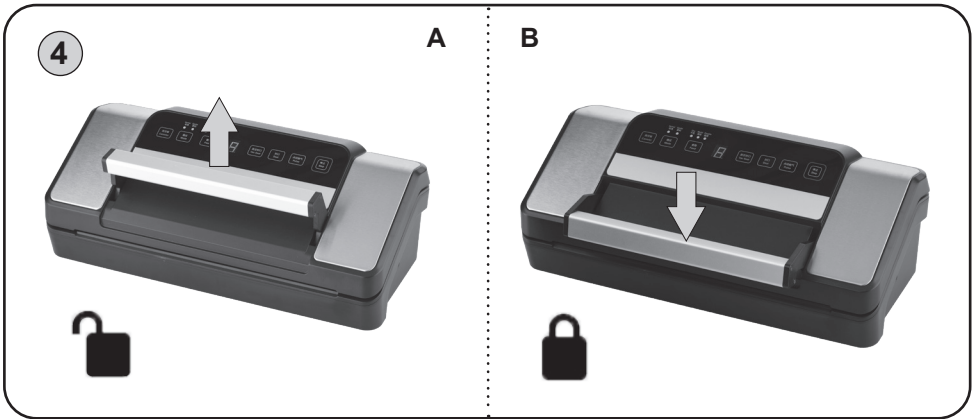
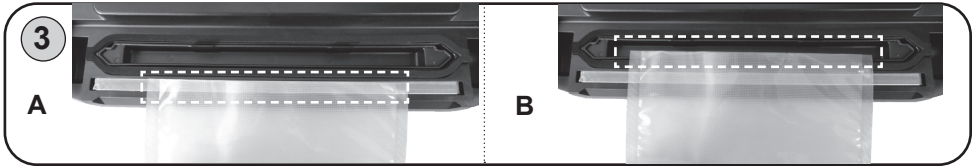
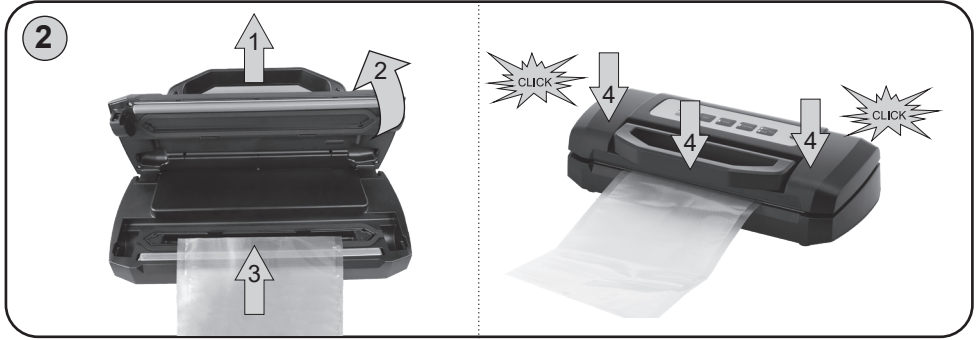

5

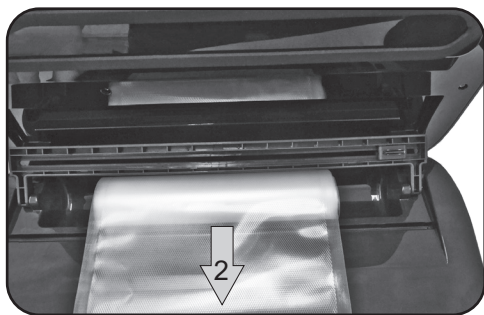
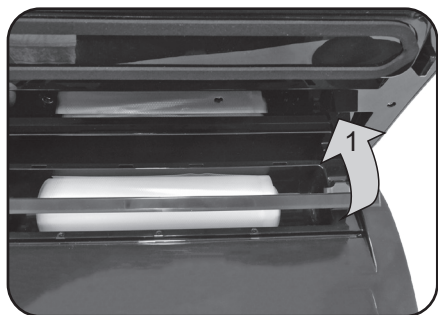

Obrázky jsou pouze ilustrační

Obrázky sú len ilustračné

Product images are for illustrative purposes only

Illusztratív képek

Zdjęcia służą wyłącznie jako ilustracja

Die Abbildungen dienen nur zur Illustration

Vakuovačka

eta 7762

ASPIRA

NÁVOD K OBSLUZE

Vážený zákazník, děkujeme Vám za zakoupení našeho produktu. Před uvedením tohoto přístroje do provozu si velmi pozorně přečtěte návod k obsluze a tento návod spolu se záručním listem, pokladním dokladem a podle možností i s obalem a vnitřním obsahem obalu dobře uschovejte.

I. BEZPEČNOSTNÍ UPOZORNĚNÍ 

OBECNÁ USTANOVENÍ:

- Instrukce v návodu považujte za součást spotřebiče a postupte je jakémukoliv dalšímu uživateli spotřebiče.
- Zkontrolujte, zda údaj na typovém štítku odpovídá napětí ve Vaší elektrické zásuvce. Vidlici napájecího přívodu je nutné připojit pouze do zásuvky elektrické instalace, která odpovídá příslušným normám.
- Tento spotřebič mohou používat děti ve věku 8 let a starší a osoby se sníženými fyzickými, smyslovými či mentálními schopnostmi nebo nedostatkem zkušeností a znalostí, pokud jsou pod dozorem nebo byly poučeny o používání spotřebiče bezpečným způsobem a rozumí případným nebezpečím. Děti si se spotřebičem nesmějí hrát. Čištění a údržbu prováděnou uživatelem nesmějí provádět děti, pokud nejsou starší 8 let a pod dozorem. Děti mladší 8 let se musí držet mimo dosah spotřebiče a jeho přívodu.
- Spotřebič nenechávejte v provozu bez dozoru a kontrolujte ho po celou dobu svařování!
- Před výměnou příslušenství nebo přístupných částí, před montáží a demontáží, před čištěním nebo údržbou, nebo po ukončení práce, spotřebič vypněte a odpojte od el. sítě vytažením vidlice napájecího přívodu z el. zásuvky!
- Vždy odpojte spotřebič od napájení, pokud ho necháváte bez dozoru a před montáží, demontáží nebo čištěním.
- Nikdy spotřebič nepoužívejte, pokud má poškozený napájecí přívod nebo vidlici, pokud nepracuje správně, upadl na zem a poškodil se nebo spadl do vody. V takových případech zanechte spotřebič do odborného servisu k prověření jeho bezpečnosti a správné funkce.
- Při manipulaci se spotřebičem postupujte tak, aby nedošlo k poranění (např. **popálení**).
- Zařízení má horký povrch. Osoby necitlivé na teplo musí být při používání zařízení opatrné.
- Je-li spotřebič v činnosti, zabraňte v kontaktu s ním domácím zvířatům, rostlinám a hmyzu.
- Spotřebič je určen pouze pro použití v domácnostech a pro podobné účely (v obchodech, kancelářích a podobných pracovištích, v hotelích, motelech a jiných obytných prostředích, v podnicích zajišťujících nocleh se snídaní)! Není určen pro komerční použití!
- **Vidlici napájecího přívodu nezasunujte do el. zásuvky a nevytahujte z el. zásuvky mokřma rukama a taháním za napájecí přívod!**

- Na spotřebič neodkládejte žádné předměty.
- **Spotřebič nikdy neponořujte do vody nebo jiných tekutin (ani částečně).**
- Vyvarujte se kontaktu se svářecím drátem, když je horký.
- Případné texty v cizím jazyce a obrázky uvedené na obalech, nebo výrobku, jsou přeloženy a vysvětleny na konci této jazykové mutace.
- **VAROVÁNÍ:** Při nesprávném používání přístroje, které není v souladu s návodem k obsluze, existuje riziko poranění.
- Výrobce neodpovídá za škody způsobené nesprávným používáním spotřebiče a příslušenství (např. **znehodnocení potravin, poranění, popálení, opaření, požár, apod.**) a není odpovědný ze záruky za spotřebič v případě nedodržení výše uvedených bezpečnostních upozornění.

POUŽÍVÁNÍ SPOTŘEBIČE:

- Po ukončení vakuování nechejte kryt přístroje otevřený pro ochlazení svářecí části.
- Zařízení není určeno k nepřetržitému provozu. Spotřebič nepoužívejte nepřetržitě déle než 15 minut, poté dodržte pauzu cca 10 min. nutnou k jeho ochlazení. Zároveň dodržujte pauzu 30 sekund mezi jednotlivými sváry.
- Spotřebič nepoužívejte venku!
- **Spotřebič nesmí být používán ve vlhkém nebo mokřém prostředí a v jakémkoliv prostředí s nebezpečím požáru nebo výbuchu** (prostory kde jsou skladovány chemikálie, paliva, oleje, plyny, barvy a další hořlavé, případně těkavé, látky).
- **Nezatavujte do fólií tekutinu v tekutém skupenství společně s funkcí vakuování.** Chcete-li uchovávat tekuté potraviny (např. polévky), zmrazte je nejdříve ve vhodné nádobě, poté naporcujte, vložte do sáčku a zatavte/vakuujte. Jednotlivé sáčky vložte do mrazáku.
- Neumisťujte spotřebič na nestabilní, křehké a hořlavé podklady (např. **skleněné, papírové plastové, dřevěné–lakované desky a různé tkaniny/ubrusy**).
- Spotřebič použijte pouze v pracovní poloze na místech, kde nehrozí jeho převrnutí a v dostatečné vzdálenosti od tepelných zdrojů (např. **kamna, sporák, vařič, trouba, gril**), hořlavých předmětů (např. **záclony, závěsy atd.**) a vlhkých povrchů (např. **dřezy, umyvadla atd.**).

NAPÁJECÍ PŘÍVOD:

- Jestliže je napájecí přívod tohoto spotřebiče poškozen, musí být nahrazen výrobcem, jeho servisním technikem nebo podobně kvalifikovanou osobou, aby se tak zabránilo vzniku nebezpečné situace.
- Napájecí přívod nikdy nepokládejte na horké plochy, ani jej nenechávejte viset přes okraj stolu nebo pracovní desky. Zavaděním nebo zataháním za přívod např. dětmi může dojít k převržení či stažení spotřebiče a následně k vážnému zranění!
- Napájecí přívod nesmí být poškozen ostrými nebo horkými předměty, otevřeným plamenem, nesmí se ponořit do vody ani ohýbat přes ostré hrany.
- V případě potřeby použití prodlužovacího přívodu je nutné, aby nebyl poškozen a vyhovoval platným normám.
- Pravidelně kontrolujte stav napájecího přívodu spotřebiče.
- Aby se zajistila bezpečnost a správná funkčnost přístroje, používejte jen originální náhradní díly a výrobcem schválené příslušenství.
- Tento spotřebič včetně jeho příslušenství používejte pouze pro účel, pro který je určen tak, jak je popsáno v tomto návodu. Spotřebič nikdy nepoužívejte pro žádný jiný účel.

II. POPIS OVLÁDACÍCH PRVKŮ

A – tělo svářečky fólií

- A1 – víko
- A2 – držadlo + ovladač uzamčení víka
- A3 – svářecí část
- A4 – oblast odsávání
- A5 – svářecí těsnění
- A6 – pěnové těsnění
- A7 – otvor externího odsávání
- A8 – prostor pro uložení kabelu
- A9 – odklápací část s posuvným nožem
- A10 – prostor pro uskladnění fólie
- A11 – nůž pro řezání fólie

B – ovládací panel

- B1 – tlačítko automatického vakuování + sváření
- B2 – tlačítko sváření
- B3 – tlačítko PULSE pro kontrolované vakuování
- B4 – tlačítko externího vakuování / marinování
- B5 – tlačítko nastavení druhu potravin (suché / mírně vlhké) // funkce dvojité svár
- B6 – světelná kontrolka funkce dvojitého sváru
- B7 – tlačítko STOP
- B8 – LED display (časový odpočet doby trvání funkce)
- B9 – světelné kontrolky zvoleného druhu potravin
- B10 – tlačítko nastavení intenzity vakuování
- B11 – světelné kontrolky zvolené intenzity vakuování

C – hadička na odsávání

D – vakuovací box

- D1 – uvolňovací ventil

Dokoupitelné příslušenství:

Fólie délky 3 m a šířky 28 cm – ETA176200010

Sáčky 30 x 40 cm (50 ks) ETA176293040

Sáčky 25 x 35 cm (50 ks) ETA176292535

Sáčky 20 x 30 cm (50 ks) ETA176292030

Hadička na odsávání + redukce k hadičce ETA076290020, **určené pro:**

– Opak. použitelné sáčky 10 ks 23x21 cm; 10 ks 23x28 cm; 5 ks 30x28 cm ETA176290025

– Vakuový box (1x 670 ml + 1x 1360 ml) ETA076290030

– Vakuový box (1x 1000 ml + 1x 2000 ml) ETA076290040

– Vakuový box (1x 1350 ml + 1x 2570 ml) ETA076290050

– Vakuový box (2x 670 ml + 2x 1360 ml + 1x 1000 ml + 1x 2000 ml) ETA076290060

Pozn. výše uvedené boxy nelze použít pro funkci marinování

Hadička na odsávání – ETA476200210, **určená pro:**

– Vakuovací box (objem 1000 ml) – ETA476200200

– Vakuovací box (objem 2000 ml) – ETA476292000

III. POKYNY K OBSLUZE

Odstraňte veškerý obalový materiál a vyjměte spotřebič. Ze spotřebiče odstraňte všechny případné adhezivní fólie, samolepky nebo papír.

FUNKCE SVÁŘEČKY FÓLIÍ

1) Tlačítko STOP B7

Slouží k přerušování aktivované funkce.

2) Tlačítko PULSE pro kontrolované vakuování B3

Tlačítkem lze zapnout a udržovat v chodu funkci vakuování, čímž můžete kontrolovat intenzitu vakuování. Po uvolnění stisku tlačítka **Pulse** začne blikat podsvícení tlačítka **B2** a odpočet na displeji **B8** - pokud vakuujete sáček, můžete během blikání stisknout tlačítko **B2** a sáček bude zataven.

3) Tlačítko sváření B2

Po aktivaci vytvoří svářečka silný jednolitý svár. Funkce je signalizována podsvícením tlačítka a postupným odpočtem času na displeji **B8**. Sáček umístíte dle obr. 3A. Ukončení funkce je signalizováno dokončením odpočtu a zhasnutím podsvícení tlačítka.

4) Tlačítko automatického vakuování + sváření

Po aktivaci funkce nejdříve svářečka odsaje vzduch ze sáčku (oblast odsávání) a poté vytvoří silný jednolitý svár. Funkce je signalizována podsvícením tlačítek **B1** a **B2**. Sáček umístíte dle obr. 3B. Ukončení funkce je signalizováno dokončením odpočtu a zhasnutím podsvícení tlačítek.

5) Tlačítko externího vakuování + marinování B4 (vakuování ve vakuovacím boxu)

Tlačítko podporuje dvě základní funkce:

a) Odsátí vzduchu z vakuovacího boxu (krátkým stisknutím, podsvícení tlačítka svítí)

Slouží k odsávání vzduchu z vakuovacího boxu pomocí hadičky k odsávání. Po aktivaci odsaje vzduch z vakuovacího boxu.

b) Funkce marinování (aktivujete dlouhým stisknutím, podsvícení tlačítka bliká)

Vakuování otevírá póry surovin, čímž značně urychluje proces marinování z několika hodin na cca 20 minut. Program funguje v cyklech, ve kterých postupně odsává a upouští vzduch. Displej **B8** zobrazuje počet zbývajících cyklů. Program je určen pro fungování s vakuovacím boxem **D**.

Po připojení hadičky do otvoru externího odsávání a po následném zapojení do vakuovacího boxu stiskněte (podle 5a nebo 5b) tlačítko **B4**. Po vypnutí sací hadičku odejměte (nejprve z vakuovacího boxu).

Poznámka

Pokud máte zakoupeny boxy ETA s adaptérem (ETA076290020), je jeho použití mírně odlišné - tenký konektor zasunete do samotného přístroje a rozšířenou hruhovou část pouze přiložíte na dané odsávací místo boxu či kompatibilního sáčku - při aktivované funkci se kruhová část sama přisaje.

Upozornění

- Správná funkčnost přístroje je zaručena pouze při použití výrobcem dodávaných vakuovacích boxů. Tyto vakuovací boxy žádejte u svého prodejce.
- Při vyjímání potravin z vakuovacího boxu je nejdříve nutné uvolnit podtlak stlačením uvolňovacího ventilu **D1**.

6) Tlačítko nastavení druhu potravin B5 + funkce dvojnásobného sváru

Slouží pro nastavení, zda chcete vakuovat suché nebo vlhké potraviny a pro nastavení dvojitého sváru. Nastavení je indikováno příslušnou kontrolkou **B9 a B6**:

 = Suché potraviny

 = Vlhké potraviny (nikoliv samotné tekutiny!)

2x = Sáček/folie bude svařena dvěma sváry

7) Tlačítko nastavení intenzity vakuování B10

Slouží pro nastavení intenzity vakuování. Zvolený režim je indikován příslušnou kontrolkou **B11**:

 = Normální (rychlejší odsávání pro běžné vakuování)

 = Jemný (pomalejší odsávání pro vakuování křehčích potravin)

Standardní funkce/použití

Připojte spotřebič k el. síti. Nastavte druh potraviny podle zvolené suroviny.

Dále postupujte podle instrukcí v obr. 2-4:

1. Odklopte víko **A1** prostým stisknutím a nadzvednutím držadla **A2**, které ovládá aretaci víka.
2. Pokud vytváříte sáček ze sáčkové role (oba konce jsou nezatavené), vložte ji do prostoru pro uskladnění fólie a podle obr. 5 připravte a uřízněte na požadovanou délku. Poté jeden konec uříznuté části vložte na svařecí část a svařte, viz funkce 3) tlačítkem **B2**. Naplňte sáček požadovanou surovinou, vložte konec sáčku do prostoru odsávání (chcete-li vakuovat) nebo prostoru sváření.
3. Přiklopte víko **A1** a poté držadlo **A2** (obr. 4). Tím dojde k jeho zajištění.
4. Stiskněte tlačítko s požadovanou funkcí (**B1**, **B2** případně **B3**). Funkce je signalizována podsvícením daného tlačítka, případně také postupným odpočtem času na displeji **B8**
5. Po zhasnutí příslušného tlačítka je funkce dokončena. Můžete odklopit víko **A1** a fólii/sáček vyjmout.

Upozornění

- Správná funkčnost přístroje je zaručena pouze při použití výrobcem dodávaných fólií/sáčků. Tyto fólie žádejte u svého prodejce. Nepoužívejte mikrotenové sáčky. Současně v mnoha případech (dle typu sáčku) můžete znovu svařit různé potraviny v jejich originálním balení (např. sáčky bramborových chipsů apod.).
- Vakuovačka slouží pro svařování fólií do šířky max. 300 mm.

RADY A TIPY

- Nepřilíte sáček přespříliš: nechte na otevřeném konci dostatek volného místa, abyste mohli sáček umístit do oblasti odsávání spolehlivěji;
- Nenechávejte v sáčku příliš vzduchu. Před odsáním vzduchu sáček stlačte, aby z něj unikl vzduch. Zrychlíte a usadníte tak odsávání vzduchu ze sáčku.
- Nevakuujte předměty s ostrými hranami, jako např. rybí kosti a tvrdé mušle! Ostré hrany by mohly sáček propíchnout a roztrhnout!
- K dosažení spolehlivého spoje se ujistěte, že je spojovaná část sáčku čistá a suchá.
- Ujistěte se, že na sáčku nejsou žádné ohyby, které by bránily dosažení kvalitního spoje.
- Ponechte mezeru cca 6 cm mezi potravinami a spojem, aby zůstal prostor na zvětšení objemu při mražení či vaření.
- Při balení horkých potravin je nechte před zabalením minimálně 5 minut zchladnout.
- Pamatujte, že koření a ochucující směsi během uchovávání mění svoji intenzitu. Změníte proto množství soli, pepře a koření přidávané do potravin ke zmrazení.

VYUŽITÍ SVÁŘEČKY FÓLIÍ

Skladování potravin:

- Zvýšení doby trvanlivosti a doby čerstvosti potravin.
- Zabalené potraviny lze skladovat v lednici nebo je zamrazit.
- Můžete balit téměř jakékoliv potraviny (např.: maso, sýry, zeleninu, ovoce, kávu, bylinky, koření a další přísady do jídel, hotová jídla, obědy, svačiny atd.).
- Neocenitelný pomocník při přípravě jídel do zaměstnání, na cestování, kempování, grilování atd.

Příprava jídel metodou „varných sáčků“:

- Jídlo zabalené v sáčku vložte do vroucí vody. Sáček nepropichujte. Vařte na mírném výkonu vařiče.
- Pokud jídlo ohříváte v mikrovlnné troubě, položte jídlo zabalené v sáčku na talíř vhodný pro použití v mikrovlnné troubě a sáček několikrát propíchněte vhodným nástrojem (např. nožem, vidličkou). Vždy se držte instrukcí popsaných v návodu k Vaší mikrovlnné troubě.

Skladování různých věcí:

- Ochrana cenných dokumentů, smluv, fotografií, šperků apod.
- Ochrana menších kusů oblečení.
- Balení léků a kosmetiky na cesty.
- Ochrana důležitých předmětů (např. zápalek) před vlhkostí při kempování.

IV. ČIŠTĚNÍ A ÚDRŽBA

Svářečku čistěte až po jejím vychladnutí! Po každém použití otřete vnější plochy měkkým vlhkým hadříkem. Při čištění vnitřní části přístroje setřete všechny kousky jídla a tekutin papírovým ubrouskem. Před dalším použitím důkladně vysušte. **Nepoužívejte drsné a agresivní čisticí prostředky!** Pokud se znečistí napájecí přívod, otřete jej vlhkým hadříkem. Normální je, že v průběhu času se barva povrchů mění. Tato změna ale žádným způsobem nemění vlastnosti povrchu a není důvodem k reklamaci spotřebiče! Pokud se kousky umělé hmoty přilepí na svářecí část, opatrně je odstraňte hadříkem, aby se předešlo poškození svářecího drátu. Pokud nemůžete odstranit kousky, které se přilepily, zavřete víko a stiskněte tlačítko **B2** pro svaření. Toto rozežheje svářecí části a jakékoliv umělohmotné kousky změknu a půjdou lépe odstranit.

SÁČKY

Před opětovným použitím doporučujeme sáčky důkladně omýt v teplé vodě s trochou prostředku na mytí nádobí, následně opláchnout čistou vodou. Sáček postavte tak, aby mohla voda zevnitř sáčku vytékat. Před opětovným použitím důkladně vysušte.

VAKUOVACÍ BOX

Vakuovací box a jeho části opláchněte ve vodě s přídavkem saponátu (můžete použít i myčku na nádobí). Před opětovným použitím nebo skladováním nechte vše důkladně vyschnout.

V. ODSTRAŇOVÁNÍ PORUCH

Porucha	Příčina	Řešení
Svár na fólii netěsní	Přehyby v místě sváru	Vyhladit fólii, pak zopakovat sváření
	Sváry následují příliš rychle za sebou	Dodržet pauzu 30 sekund mezi jednotlivými sváry
	Zbytky potravin nebo vlhkost v místě sváru	Odstraňte zbytky potravin a vysušte fólii
	Použitý nevhodný sáček/fólie	Používejte nejlépe sáčky/fólie dodávané výrobcem
Svářečka neodsává	Sáček není v odsávací oblasti	Umístit sáček správně
	Ucpaný odsávací otvor odsávače	Otvor vyčistěte
Svár je příliš roztavený	Příliš zahřátá svářecí část	Ponechte otevřenou svářečku několik minut zchladnout
	Použití mikrotenového sáčku	Používejte nejlépe výrobcem dodávané fólie
Vzduch není řádně odsátý	Odsátí je nedostatečné	Ve fólii je díra
	Použití mikrotenového sáčku	Používejte výrobcem dodávané fólie
	Špatné umístění sáčku do odsávací oblasti	Celou otevřenou část sáčku řádně vložte do odsávací oblasti

V případě poškození či ztráty těsnění **A5** a **A6** se obraťte na autorizované servisní středisko.

Údržbu rozsáhlejšího charakteru nebo údržbu, která vyžaduje zásah do vnitřních částí spotřebiče, musí provést odborný servis! Nedodržením pokynů výrobce zaniká právo na záruční opravu!

Případné další informace o spotřebiči a servisní síti získáte na infolince +420 545 120 545 nebo na internetové adrese www.eta.cz.

VI. EKOLOGIE



Pokud to rozměry dovolují, jsou na všech kusech vytištěny znaky materiálů použitých na výrobu balení, komponentů a příslušenství, jakož i jejich recyklace. Uvedené symboly na výrobku nebo v průvodní dokumentaci znamenají, že použité elektrické nebo elektronické výrobky nesmí být likvidovány společně s komunálním odpadem. Za účelem jejich správné likvidace je odevzdejte na k tomu určených sběrných místech, kde budou přijaty zdarma. Správnou likvidací tohoto produktu pomůžete zachovat cenné přírodní zdroje a napomáháte prevenci potenciálních negativních dopadů na životní prostředí a lidské zdraví, což by mohly být důsledky nesprávné likvidace odpadů. Další podrobnosti si vyžádejte od místního úřadu nebo nejbližšího sběrného místa. Při nesprávné likvidaci tohoto druhu odpadu mohou být v souladu s národními předpisy uděleny pokuty. Pokud má být spotřebič definitivně vyřazen z provozu, doporučuje se po odpojení napájecího přívodu od el. sítě přívod odříznout, spotřebič tak bude nepoužitelný.

VII. TECHNICKÁ DATA

Napětí (V)	uvedeno na typovém štítku výrobku
Příkon (W)	uveden na typovém štítku výrobku
Hmotnost (kg) cca	2,8
Spotřebič třídy ochrany	II.
Rozměry cca (dxhxv), (mm)	410 x 180 x 145

Příkon v pohotovostním režimu je < 1 W

Změna technické specifikace a obsahu případného příslušenství dle modelu výrobku vyhrazena výrobcem.

UPOZORNĚNÍ A SYMBOLY POUŽITÉ NA SPOTŘEBIČI, OBALECH NEBO V NÁVODU:

HOUSEHOLD USE ONLY – Pouze pro použití v domácnosti.

DO NOT IMMERSE IN WATER OR OTHER LIQUIDS – Neponořovat do vody nebo jiných tekutin.



TO AVOID DANGER OF SUFFOCATION, KEEP THIS PLASTIC BAG AWAY FROM BABIES AND CHILDREN. DO NOT USE THIS BAG IN CRIBS, BEDS, CARRIAGES OR PLAYPENS. THIS BAG IS NOT A TOY. – Nebezpečí udušení. Nepoužívejte tento sáček v

kolébkách, postýlkách, kočárcích nebo dětských ohrádkách. PE sáček odkládejte mimo dosah dětí. Sáček není na hrani.



UPOZORNĚNÍ: HORKÝ POVRCH

Vakuovačka

eta 7762

ASPIRA

NÁVOD NA OBSLUHU

Vážený zákazník, ďakujeme Vám za zakúpenie nášho produktu. Pred uvedením tohto prístroja do prevádzky, si veľmi pozorne prečítajte návod na obsluhu a tento návod spolu so záručným listom, dokladom o predaji a podľa možností aj s obalom a vnútorným vybavením obalu dobre uschovajte.

I. VŠEOBECNÉ BEZPEČNOSTNÉ POKYNY 

- Inštrukcie v návode považujte za súčasť spotrebiča a postúpte ich akémukoľvek ďalšiemu užívateľovi spotrebiča.
- Skontrolujte, či údaj na typovom štítku zodpovedá napätiu vo vašej elektrickej zásuvke. Vidlicu napájacieho prívodu treba pripojiť do správne zapojenej a uzemnenej zásuvky podľa STN!
- Tento spotrebič môžu používať deti vo veku 8 rokov a staršie a osoby so zníženými fyzickými alebo mentálnymi schopnosťami alebo nedostatkom skúseností a znalostí, pokiaľ sú pod dozorom alebo boli poučené o používanie tohto spotrebiča bezpečným spôsobom a rozumie prípadným nebezpečenstvom. Deti si so spotrebičom nesmú hrať. Čistenie a údržbu vykonávanú užívateľom nesmú vykonávať deti bez dozoru. Deti mladšie ako 8 rokov sa musia držať mimo dosah spotrebiča a jeho prívodu.
- Spotrebič nenechávajte v činnosti bez dozoru a kontrolujte ho počas celej doby zvarovania.
- Pred výmenou príslušenstva alebo prístupných častí, pred montážou a demontážou, pred čistením alebo údržbou, spotrebič vypnite a odpojte od el. siete vytiahnutím vidlice napájacieho prívodu z elektrickej zásuvky!
- Vždy odpojte spotrebič od napájania, ak ho nechávate bez dozoru a pred montážou, demontážou alebo čistením.
- Spotrebič v žiadnom prípade nepoužívajte, ak ma poškodený napájací prívod alebo vidlicu, ak nepracuje správne alebo spadol na zem a poškodil sa alebo spadol do vody. V takýchto prípadoch spotrebič odneste do špecializovaného servisu, aby preverili jeho bezpečnosť a správnu funkciu.
- Pri manipulácii so spotrebičom postupujte tak, aby ste sa neporanili (napr. **nepopálili**).
- Zariadenie má horký povrch. Osoby necitlivé na teplo musia byť pri používaní zariadenia opatrné.
- Ak je spotrebič v činnosti, zabráňte kontaktu s ním domácim zvieratám, rastlinám a hmyzu.
- Spotrebič je určený len pre použitie v domácnostiach a pre podobné účely (v obchodoch, kanceláriách a podobných pracoviskách, v hoteloch, motelloch a iných obytných prostrediach, v podnikoch zaisťujúcich nocľah s raňajkami)! Nie je určený pre komerčné použitie!

- Vidlicu napájacieho prívodu nezasúvajte do elektrickej zásuvky a nevytáhnajte ju z nej mokrými rukami a ťahaním za napájací prívod!
- Na spotrebič neodkladajte žiadne predmety.
- **Spotrebič nikdy neponárajte (ani čiastočne) do vody alebo iných tekutín!**
- Vyvarujte sa kontaktu so zväracím drôtom, keď je horúci.
- **VAROVANIE:** Pri nesprávnom používaní prístroja, ktoré nie je v súlade s návodom na obsluhu, existuje riziko poranenia.
- Výrobca nezodpovedá za škody spôsobené nesprávnym používaním spotrebiča (napr. **znehodnotenie potravín, poranenie, popálenie, oparenie alebo požiar**) a nie je povinný poskytnúť záruku na spotrebič v prípade nedodržania zhora uvedených bezpečnostných upozornení.

POUŽÍVANIE SPOTREBIČA:

- Po ukončení vákuovania nechajte kryt prístroja otvorený pre ochladenie zväraciej časti.
- **UPOZORNENIE:** Zariadenie nie je určené k nepretržitej prevádzke. Zväračku nepoužívajte nepretržite dlhšie než 15 minút, potom dodržte pauzu cca 10 min. nutnú k ochladeniu spotrebiča.
- Spotrebič nepoužívajte vonku!
- **Spotrebič nesmie byť používaný vo vlhkom alebo mokrom prostredí a v akomkoľvek prostredí s nebezpečenstvom požiaru alebo výbuchu** (priestory kde sú skladované chemikálie, palivá, oleje, plyny, farby a ďalšie horľavé, prípadne prchavé, látky).
- **Nezatavujte do fólií tekutinu v tekutom skupenstve spoločne s funkciou vákuovanie.** Ak chcete uchovávať tekuté potraviny (napr. polievky), zmrazte ich najskôr vo vhodnej nádobe, potom naporcujte, vložte do vrečka a zatavte / vakuujte. Jednotlivé vrečky vložte do mrazičky.
- Nepokladajte spotrebič na nestabilné, krehké a horľavé podklady (napr. **sklenené, papierové, plastové, lakované dosky a rôzne tkaniny/obrusy**).
- Spotrebič používajte výhradne v pracovnej polohe na miestach, kde nehrozí jeho prevrhnutie a v dostatočnej vzdialenosti od tepelných zdrojov (napr. **kachlí, sporáka, variča, teplovzdušnej rúry, grilu**), horľavých predmetov (napr. **záclon, závesov**) alebo vlhkých povrchov (ako sú **výlevky, umývadlá**).

NAPÁJACÍ KÁBEL:

- Ak je napájací prívod tohto spotrebiča poškodený, musí byť prívod nahradený výrobcom, jeho servisným technikom alebo podobne kvalifikovanou osobou, aby sa tak zabránilo vzniku nebezpečnej situácie.
- Napájací prívod nikdy nekladte na horúce plochy, ani ho nenechávajte visieť cez okraj stola alebo pracovnej dosky. Zavadením alebo zaťahaním za prívod napr. deťmi môže dôjsť k prevrhnutiu či stiahnutiu spotrebiča a následne k vážnemu zraneniu!
- Napájací prívod nesmie byť poškodený ostrými alebo horúcimi predmetmi, otvoreným plameňom, nesmie byť ponáraný do vody ani sa ohýbať cez ostré hrany.
- V prípade potreby použitia predĺžovacieho prívodu je nutné, aby nebol poškodený a vyhovoval platným normám.
- Napájací prívod pravidelne kontrolujte.
- Aby sa zaistila bezpečnosť prístroja a správna funkčnosť spotrebiča, používajte iba originálne náhradné diely a výrobcom schválené príslušenstvo.

– Tento spotrebič vrátane príslušenstva používajte iba na účel, na ktorý je určený tak, ako je popísané v tomto návode. Spotrebič nikdy nepoužívajte na žiadny iný účel.

II. POPIS OVLÁDACÍCH PRVKOV

A – telo zväračky fólií

- A1 – veko
- A2 – držadlo + ovládač uzamknutie veka
- A3 – zväracia časť
- A4 – oblasť odsávania
- A5 – zväracie tesnenie
- A6 – penového tesnenie
- A7 – otvor externého odsávania
- A8 – priestor pre uloženie kábla
- A9 – odklápací držiak
- A10 – priestor na uskladnenie fólie
- A11 – nôž na rezanie fólie

B – ovládací panel

- B1 – tlačidlo automatického vákuovania + zvärania
- B2 – tlačidlo zvärania
- B3 – tlačidlo PULSE pre kontrolované vákuovanie
- B4 – tlačidlo externého vákuovania / marinovanie
- B5 – tlačidlo nastavenia druhu potravín (suché / mierne vlhké) // funkcia dvojité zvar
- B6 – svetelná kontrolka funkcie dvojitého sváru
- B7 – tlačidlo STOP
- B8 – LED display (časový odpočet doby trvania funkcie)
- B9 – svetelné kontrolky zvoleného druhu potravín
- B10 – tlačidlo na nastavenie intenzity vákuovania
- B11 – svetelné kontrolky zvolenej intenzity vákuovania

C – hadička na odsávanie

D – vákuovací box

- D1 – ventil na uvoľnenie

Dokúpiťelné príslušenstvo:

Fólia dĺžky 3 m a šírky 28 cm – ETA176200010

Vrecká 30 x 40 cm (50 ks) ETA176293040

Vrecká 25 x 35 cm (50 ks) ETA176292535

Vrecká 20 x 30 cm (50 ks) ETA176292030

Hadička na odsávanie +Redukcia k hadičke ETA076290020, **určené pre:**

Opak. použiteľné vrecká 10 ks 23x21 cm; 10 ks 23x28 cm; 5 ks 30x28 cm ETA176290025

Vákuovací box (1x 670 ml + 1x 1360 ml) ETA076290030

Vákuovací box (1x 1000 ml + 1x 2000 ml) ETA076290040

Vákuovací box (1x 1350 ml + 1x 2570 ml) ETA076290050

Vákuovací box (2x 670 ml + 2x 1360 ml + 1x 1000 ml + 1x 2000 ml) ETA076290060

Pozn. vyššie uvedené boxy nemožno použiť pre funkciu marinovanie.

Hadička na odsávanie – ETA476200210, **určená pre:**

Vákuovací box (objem 1000 ml) – ETA476200200

Vakuovací box (objem 2000 ml) – ETA476292000

III. POKYNY NA OBSLUHU

Odstráňte všetok obalový materiál a vyberte spotrebič. Zo spotrebiča odstráňte všetky prípadné adhézne fólie, samolepky alebo papier.

FUNKCIE ZVÁRAČKY FÓLII

1) Tlačidlo STOP B7

Služi na prerušenie aktivovanej funkcie.

2) Tlačidlo PULSE pre kontrolované vákuovanie B3

Tlačidlom je možné zapnúť a udržovať v chode funkciu vákuovania, čím môžete kontrolovať intenzitu vákuovania. Po uvoľnení stisku tlačidla **Pulse** začne blikať podsvietenie tlačidla **B2** a odpočet na displeji **B8** - ak odsávate vzduch zo sáčku, môžete počas blikania stlačiť tlačidlo **B2** a vrečko bude zatavené.

3) Tlačidlo na zvrávanie B2

Po aktivácii vytvorí zváračka silný jednoliaty zvar. Funkcia je signalizovaná podsvietením tlačidla a postupným odpočtom času na displeji **B8**. Vrečko umiestnite podľa obr. 3A. Ukončenie funkcie je signalizované dokončením odpočtu a zhasnutím podsvietenie tlačidla.

4) Tlačidlo automatického vákuovania + zvrávania

V pohotovostnom režime po aktivácii funkcie najprv zváračka odsaje vzduch z vrečka (oblasť odsávania) a potom vytvorí silný jednoliaty zvar. Funkcia je signalizovaná podsvietením tlačidiel **B1** a **B2**. Vrečko umiestnite podľa obr. 3B. Ukončenie funkcie je signalizované dokončením odpočtu a zhasnutím podsvietenie tlačidiel.

5) Externé vákuovanie + marinovacie tlačidlo B4 (vákuovanie vo vákuovom boxe)

Tlačidlo podporuje dve základné funkcie:

a) Odsatie vzduchu z vákuového boxu (krátke stlačenie, podsvietenie tlačidla sa rozsvieti)

Používa sa na odsávanie vzduchu z vákuového boxu pomocou nasávacej hadice.

Po aktivácii vysáva vzduch z vákuového boxu.

b) Funkcia marinovania (aktivuje sa dlhým stlačením, podsvietenie tlačidla bliká)

Vákuovaním sa otvoria póry ingrediencií, čím sa proces marinovania výrazne urýchli z niekoľkých hodín na približne 20 minút. Program pracuje v cykloch, v ktorých postupne odsáva a uvoľňuje vzduch. Displej **B8** zobrazuje počet zostávajúcich cyklov. Program je určený na prácu s vákuovým boxom **D**.

Po pripojení hadice k vonkajšiemu saciemu otvoru a jej následnom zapojení do vysávača stlačte tlačidlo **B4**. Po vypnutí odpojte saciu hadicu (najprv z vákuovačky).

Poznámka

Ak ste si zakúpili boxy ETA s adaptérom (ETA076290020), jeho použitie je trochu odlišné - tenký konektor vložíte do samotného zariadenia a predĺženú kruhovú časť len priložíte k danému saciemu bodu boxu alebo kompatibilnému vrečku - po aktivácii funkcie sa kruhová časť sama prisaje.

Upozornenie

- Správna funkčnosť prístroja sa zaručuje iba pri použití výrobcom dodávaných vákuovacích boxov. Tieto vákuovacie boxy žiadajte u svojho predajcu.
- Pri vyberaní potravín z vákuovacieho boxu je najskôr nutné uvoľniť podtlak stlačením **D1**.

6) Tlačidlo na nastavenie druhu potravín B5 + funkcie dvojnásobného sváru

Služi na nastavenie, či chcete vákovať suché alebo vlhké potraviny a pre nastavenie dvojitého sváru. Nastavenie sa indikuje príslušnou kontrolkou **B9 a B6**:

☉ = Suché potraviny

☁ = Vlhké potraviny

2x = Vrečko / fólia bude zvarená dvoma zvarmi

7) Tlačidlo na nastavenie intenzity vákuovania B10

Služi na nastavenie intenzity vákuovania. Zvolený režim sa indikuje príslušnou kontrolkou **B11**:

≡ = Normálny (rýchlejšie odsávanie na bežné vákuovanie)

≡ = Jemný (pomalšie odsávanie na vákuovanie krehkejších potravín)

Štandardné funkcie/použitie

Pripojte spotrebič k el. sieti. Nastavte druh potraviny podľa zvolenej suroviny.

Ďalej postupujte podľa inštrukcií v obr. 2-4:

1. Odklopte veko **A1** prostým stlačením a nadvihnutím držadla **A2**, ktoré ovláda aretáciu veka.
2. Pokiaľ vytvárate vrecúško z vrecúškového kotúča (oba konce sú nezatavené), vložte ju do priestoru na uskladnenie fólie a podľa obr. 5 pripravte a odrežte na požadovanú dĺžku. Potom jeden koniec odrezanej časti vložte na zväračiu časť a zvaríte, viď. funkcia 3) tlačidlom **B2**. Naplňte vrečko požadovanou surovinou, vložte koniec vrecka do priestoru odsávania (ak chcete vákovať) alebo do priestoru zvárania.
3. Priklopte veko **A1** a potom držadlo **A2** (obr. 4). Tým dôjde k zaisteniu veka.
4. Stlačte tlačidlo s požadovanou funkciou (**B1**, **B2** prípadne **B3**). Funkcia je signalizovaná rozsvietením tlačidla alebo postupným odpočítavaním na displeji **B8**.
5. Po zhasnutí príslušného tlačidla sa funkcia dokončí. Môžete odklopiť veko **A1** a fóliu/vrecúško vybrať.

Upozornenie

- Správna funkčnosť prístroja je zaručená len pri použití výrobcom dodávaných fólií/vreciek. Tieto fólie žiadajte u svojho predavača. Nepoužívajte mikroténové vrecúško. Môžete si znovu zvariť veľa potravín v ich originálnom balení (napr. sáčky zemiakových chipsov).
- Vákuovačka služi na zváranie fólií do šírky max. 300 mm.

RADY A TIPY:

- Nepľňte vrecká nadmieru: nechajte na otvorenom konci dostatok voľného miesta, aby ste mohli vrecko umiestniť do oblasti odsávania spoľahlivejšie;
- Nenechávajte vo vrecku príliš vzduchu. Pred odsatím vzduchu vrecko stlačte, aby z neho unikol vzduch.
- Nevakujte predmety s ostrými hranami, ako napr. rybie kosti a tvrdé mušle! Ostré hrany by mohli vrecko prepichnúť a roztrhnúť!
- K dosiahnutiu spoľahlivého spoja sa uistite, že je spojovaná časť vrecúška úplne čistá a suchá.
- Uistite sa, že na vrecúšku nie sú žiadne ohyby, ktoré by bránili dosiahnutiu kvalitného spoja.
- Ponechajte medzeru cca 6 cm medzi potravinami a spojom, aby zostal priestor na zväčšenie objemu pri mrazení či varení.
- Pri balení horúcich potravín ich nechajte pred zabalením min. 5 minút vychladnúť.
- Pamätajte, že korenice a ochucujúce zmesi počas uchovávanía menia svoju intenzitu. Zmenšite preto množstvo soli, korenia a korenie pridávané do potravín na zmrazenie.

VYUŽITIE ZVÁRAČKY FÓLIÍ**Skladovanie potravín:**

- Zvýšenie doby trvanlivosti a doby čerstvosti potravín.
- Zabalené potraviny možno skladovať v chladničke alebo ich zamraziť.
- Môžete baliť takmer akékoľvek potraviny (napr.: mäso, syry, zeleninu, ovocie, kávu, bylinky, koreniny a ďalšie prísady do jedál, hotové jedlá, obedy, desiaty atď.).
- Neoceniteľný pomocník pri príprave jedál do zamestnania, na cestovanie, kempovanie, grilovanie atď.

Príprava jedál metódou "varných vreciek":

- Jedlo zabalené vo vrecku vložte do vriacej vody. Vrecko neprepichujte. Varte na miernom výkone variča.
- Pokiaľ jedlo ohrievate v mikrovlnnej rúre, položte jedlo zabalené vo vrecku na tanier vhodný pre použitie v mikrovlnnej rúre a vrecko niekoľkokrát prepichnete vhodným nástrojom (napr. nožom, vidličkou). Vždy sa držte inštrukcií popísaných v návode k vašej mikrovlnnej rúre.

Skladovanie rôznych vecí:

- Ochrana cenných dokumentov, zmlúv, fotografií, šperkov a pod.
- Ochrana menších kusov oblečenia.
- Balenie liekov a kozmetiky na cesty.
- Ochrana dôležitých predmetov (napr. zápaliek) pred vlhkosťou pri kempovaní.

IV. ČISTENIE A ÚDRŽBA

Zváračku čistite až po jej vychladnutí! Po každom použití otrite vonkajšie plochy mäkkou vlhkou handričkou. Pri čistení vnútornej časti prístroja zotrite všetky kúsky jedla a tekutín papierovým obrúskom. Dôkladne vysušte pred ďalším použitím. **Nepoužívajte drsné a agresívne čistiace prostriedky!** Pokiaľ sa znečistí napájací prívod, utrite ho vlhkou handričkou. Normálne je, že v priebehu času sa farba povrchov mení. Táto zmena ale žiadnym spôsobom nemení vlastnosti povrchu a nie je dôvodom na reklamáciu spotrebiča! Pokiaľ sa kúsky umelej hmoty prilepia na zväraciu časť, opatrne ich odstráňte handrou, aby sa predišlo poškodeniu zväracieho drôtu. Pokiaľ nemôžete odstrániť kúsky, ktoré sa prilepili, zatvorte veko a stlačte tlačidlo **B2** pre zváranie.

Toto rozohreje zväracie časti a akékoľvek umelohmotné kúsky zmäknú a pôjdu lepšie odstrániť.

VRECKÁ

Pred opätovným použitím odporúčame vrecká dôkladne umyť v teplej vode s trochou prostriedku na umývanie riadu, následne opláchnuť čistou vodou. Vrecko postavte tak, aby mohla voda zvnútra vrecka vytekať. Pred opätovným použitím dôkladne vysušte.

VÁKUOVACÍ BOX

Vákuovací box a jeho časti opláchnite vo vode s prídavkom saponátu (môžete použiť aj umývačku riadu). Pred opätovným použitím alebo skladovaním nechajte všetko dôkladne vyschnúť.

V. ODSTRAŇOVANIE PORUCH

Porucha	Príčina	Riešenie
Zvar na fólii netesní	Prehyby v mieste zvaru	Vyhľadiť fóliu, potom opakovať zváranie
	Zvary nasledujú príliš rýchlo za sebou	Dodržať pauzu 30 sekúnd medzi jednotlivými zvarmi
	Zbytky potravín alebo vlhkosť v mieste zvaru	Odstráňte zbytky potravín a vysušte fóliu
	Použitie nevhodné vrecko / fólie	Používajte len vrecko / fólie dodávané výrobcom
Zváračka neodsáva	Vrecúško nie je v odsávacej oblasti	Umiestniť vrecúško správne
	Upchatá odsávacia hubica odsávača	Hubicu vyčistite
Svár je príliš roztavený	Príliš zahriata zväracia časť	Ponechajte otvorenú zväračku niekoľko minút vychlaďiť
	Použitie mikrotenevého vrecúška	Používajte výrobcom dodávané fólie
Vzduch nie je riadne odsatý	Odsatie je nedostatočné	Vo fólii je diera
	Použitie mikrotenevého vrecúška	Používajte výrobcom dodávané fólie
	Ľahké umiestnenie vrecúška do odsávacej oblasti	Celú otvorenú časť vrecúška riadne vložte do odsávacej oblasti

V prípade poškodenia či straty tesnenia **A5** a **A6** sa obráťte na autorizované servisné stredisko.

Výmenu súčiastok, ktorá vyžaduje zásah do elektrických častí spotrebiča, musí vykonať špecializovaný servis! Nedodržaním pokynov výrobcu zaniká právo na záručnú opravu!

Prípadné ďalšie informácie o spotrebiči a servisnej sieti získate na infolinke +420 545 120 545 alebo na internetovej adrese www.eta.sk.

VI. EKOLÓGIA



Ak to rozmery umožňujú, na všetkých dieloch sú vytlačené znaky materiálov, ktoré sú použité na obalový materiál, komponenty a príslušenstvo, ako aj na ich recyklovanie. Uvedené symboly na výrobku alebo v sprievodnej dokumentácii znamenajú, že použité elektrické alebo elektronické výrobky nesmú byť likvidované spoločne s komunálnym odpadom. Za účelom správnej likvidácie výrobku ho odovzdajte na určených zberných miestach, kde budú prijaté zdarma. Správnu likvidáciu tohto produktu pomôžete zachovať cenné prírodné zdroje a napomáhate prevencii potenciálnych negatívnych dopadov na životné prostredie a ľudské zdravie, čo by mohli byť dôsledky nesprávnej likvidácie odpadov. Ďalšie podrobnosti si vyžiadajte od miestneho úradu alebo najbližšieho zberného miesta. Pri nesprávnej likvidácii tohto druhu odpadu môžu byť v súlade s národnými predpismi udelené pokuty. Ak má byť spotrebič definitívne vyradený z činnosti, odporúča sa po jeho odpojení od elektrickej siete odrezat' napájací prívod. Spotrebič tak bude nepoužiteľný.

VII. TECHNICKÉ ÚDAJE

Napätie (V)	uvedené na typovom štítku výrobku
Príkion (W)	uvedené na typovom štítku výrobku
Hmotnosť (kg) cca	2,8
Spotrebič ochrannej triedy	II.
Rozmery (dxhxv), (mm):	410 x 180 x 145

Príkion v pohotovostnom režime je < 1 W

Zmena technickej špecifikácie a obsahu prípadného príslušenstvo podľa modelu výrobku je vyhradená výrobcom.

UPOZORNENIA A SYMBOLY POUŽITÉ NA SPOTREBIČI, OBALOCH ALEBO V NÁVODE:

HOUSEHOLD USE ONLY — *Len na použitie v domácnosti. DO NOT IMMERSE IN WATER OR OTHER LIQUIDS* — *Neponárať do vody alebo iných tekutín.*



TO AVOID DANGER OF SUFFOCATION, KEEP THIS PLASTIC BAG AWAY FROM BABIES AND CHILDREN. DO NOT USE THIS BAG IN CRIBS, BEDS, CARRIAGES OR PLAYPENS. THIS BAG IS NOT A TOY. — *Nebezpečenstvo udusenía. Nepoužívajte toto*

vrecúško v kolískach, postieľkach, kočíkoch alebo detských ohrádkach. PE vrecko odkladajte mimo dosahu detí. Vrecko nie je na hranie.



UPOZORNENIE: HORÚCI POVRCH

Vacuum sealer

eta 7762

ASPIRA

INSTRUCTIONS FOR USE

Dear customer, thank you for purchasing our product. Please read the operating instructions carefully before putting the appliance into operation and keep these instructions including the warranty, the receipt and, if possible, the box with the internal packing.

I. GENERAL SAFETY INSTRUCTIONS

GENERAL PROVISIONS:

- Consider the instructions for use as a part of the appliance and pass them on to any other user of the appliance.
- Check whether the data on the type label corresponds with the voltage in your socket. The power cord plug may only be connected to the electrical socket complying with the applicable standards.
- This appliance may only be used by children aged 8 years or older, and persons with reduced physical, sensory or mental capabilities or lack of experience and knowledge if they have been given supervision or instruction concerning use of the appliance in a safe way and understand the hazards involved. Children shall not play with the appliance. Cleaning and user maintenance shall not be made by children without supervision. Children younger than 8 years must be kept out of reach of the appliance and its power cord.
- Do not leave the appliance running without attendandce and check it during the whole process of welding!
- Before replacing accessories or accessible parts, before assembly and disassembly, before cleaning or maintenance, turn off the appliance and disconnect it from the mains by pulling the power cord from the power socket!
- Always unplug the appliance from power supply if you leave it unattended and before assembly, disassembly or cleaning.
- Never use the appliance if the power cord or power plug are damaged, if the appliance is not correctly operating or if it has fallen on the floor and been damaged, or if it has fallen into water. In such cases take the appliance to a professional service centre to verify its safety and correct function.
- Pay careful attention when handling the appliance to avoid injury, (e.g. **burns**).
- The appliance has a hot surface. Persons insensitive to heat must be careful when using the appliance.
- When the appliance is in operation, prevent pets, plants or insects from getting in contact with it.
- The appliance is intended for home use and for similar purposes (in shops, offices and similar sites, in hotels, motels and other residential premises, or in facilities providing bed and breakfast service). It is not intended for commercial use!
- **Do not plug the power cord in the electrical socket and do not unplug it with wet hands or by pulling the power cord!**

- **Never immerse the appliance into water or any other liquid (even its parts)!**
- Avoid contact with the sealing wire when hot.
- The producer does not undertake any responsibility for damage caused by improper use of the appliance (e.g. **deterioration of food, injury, burning, scalding, fire, etc.**) and its guarantee does not cover the appliance in the case of failure to comply with the safety warning above.

USE OF THE APPLIANCE:

- After completion of the vacuum process leave the cover of the appliance open for the welding part to cool down.
- **CAUTION** – The appliance is not designed for constant operation. Do not use the welder constantly for longer than 15 minutes, then leave it to cool down for approx. 10 minutes.
- **It is not intended for outdoors use.**
- The appliance must not be used in damp or wet environment and in any environment with the danger of fire or explosion (**spaces where chemicals, fuels, oils, gases, paints and other flammable or volatile materials are stored**).
- **Do not seal fluids in liquid state with vacuum function.** If you want to store liquid food (such as soups), first freeze the food in an appropriate container, cut the food into pieces, put in bags and seal/vacuum them. Put the individual bags into freezer.
- Do not place the appliance on unstable, fragile or flammable surfaces (e.g. **glass, paper, plastic, wooden varnished boards and various fabric/table cloths**).
- Use the appliance in the working position only at places with no risk of turning over and in sufficient distance from heat sources (e.g. **heater, stove, cooker, oven, grill**), flammable objects (e.g. **curtains, drapes, etc.**) and wet surfaces (e.g. **sinks, wash basins, etc.**).

POWER CORD:

- If the power cord of the appliance is corrupted, it has to be replaced by the manufacturer, its service technician or a similarly qualified person so as to prevent dangerous situations.
- Never put the power cord on hot surfaces and never let it hang over table edge or worktop edge. If the cord is caught or pulled, e.g. by children, the appliance may overturn and fall down, causing a serious injury!
- The power cord must not be damaged with sharp or hot objects, open fire, it must not be sunk into water or bent over sharp edges.
- In order to ensure safety and proper function of the appliance, use only original spare parts and accessories approved by the manufacturer.
- Only use this appliance for the purpose it was designed for, as specified in this manual. Never use the appliance for any other purpose.

II. DESCRIPTION OF THE CONTROLS

A – bag sealer body

- A1 – lid
- A2 – handle + lid lock control
- A3 – welding part
- A4 – the sucking area
- A5 – sealing gasket
- A6 – airproof loop of sponge
- A7 – port for external extraction

- A8 – space for storage fo cable
- A9 – hinged holder
- A10 – compartment for vacuum bag roll storage
- A11 – vacuum bag roll cutter

B – control panel

- B1 – automatic vacuum button + welding button
- B2 – welding button
- B3 – PULSE button for controlled vacuum
- B4 – external vacuum / marinate button
- B5 – food type setting button (dry / slightly moist) // double weld function
- B6 – double weld function indicator light
- B7 – STOP button
- B8 – LED display (time countdown of function duration)
- B9 – signal lights for the selected type of food
- B10 – button for setting the vacuum-packing intensity
- B11 – signal lights for the selected vacuum-packing intensity

C – extraction hose

D – vacuum-packing box

- D1 – release valve

Optional accessories:

Cling film: 3m long and 28cm wide – ETA176200010

Bags 30 x 40 cm (50 pcs) ETA176293040

Bags 25 x 35 cm (50 pcs) ETA176292535

Bags 20 x 30 cm (50 pcs) ETA176292030

Suction hose + Hose adaptor ETA076290020, **intended for:**

Reusable bags 10 pcs 23x21 cm; 10 pcs 23x28 cm; 5 pcs 30x28 cm ETA176290025

Vacuum-packing box (1x 670 ml + 1x 1360 ml) ETA076290030

Vacuum-packing box (1x 1000 ml + 1x 2000 ml) ETA076290040

Vacuum-packing box (1x 1350 ml + 1x 2570 ml) ETA076290050

Vacuum-packing box (2x 670 ml + 2x 1360 ml + 1x 1000 ml + 1x 2000 ml) ETA076290060

Note: the above boxes cannot be used for the marinating function

Extraction hose – ETA476200210, **intended for:**

Vacuum-packing box (capacity: 1000ml) – ETA476200200

Vacuum-packing box (capacity: 2000 ml) – ETA476292000

III. INSTRUCTIONS FOR USE

Remove all packaging materials and take out the appliance. Remove all adhesive foils, stickers or papers from the appliance.

BAG SEALER FUNCTIONS

1) B7 STOP button

It is used to stop the activated operation.

2) A B3 PULSE button for controlled vacuum

It is possible to start and run vaccuming, which allows you to control the intensity of vaccuming. When you release the Pulse button, the backlight of the **B2** button and the countdown on the **B8** display will start flashing - if you are extracting air from the bag, you can now press button **B2** and the bag will be sealed.

3) B2 sealing button

When activated, the vacuum sealer will produce a strong, seamless seal. The function is indicated by the backlight of the button and a gradual countdown on display **B8**. Place the bag as shown in Figure 3A. The end of the function is signalled by the completion of the countdown and switching off the button backlight.

4) Automatic vacuum + welding button

After the function is activated in a stand-by mode, the welding machine removes air by suction, and than creates a strong seamless joint. The function is signalled by the illumination of buttons **B1** and **B2**. Place the bag according to Fig. 3B. The end of the function is signalled by the completion of the countdown and the switching off of the button backlight.

5) External vacuuming + marinating button B4 (vacuuming in the vacuum box)

The button supports two basic functions:

a) Evacuation of air from the vacuum box (short press, button backlight illuminates)

It is used to extract air from the vacuum box using the suction hose. When activated, it sucks the air out of the vacuum box.

b) Marinating function (long press to activate, button backlight flashes)

Vacuuming opens the pores of the ingredients, thus considerably speeding up the marinating process from several hours to approx. 20 minutes. The program works in cycles in which it gradually extracts and releases air. Display **B8** shows the number of cycles remaining. The program is designed to work with the vacuum box **D**.

Press button **B4** after connecting the hose to the external suction opening and then plugging it into the vacuum box. After switching off, remove the suction hose (first from the vacuum box).

Note

If you have purchased ETA boxes with an adapter (ETA076290020), its use is slightly different - you insert the thin connector into the device itself and just attach the extended circular part to the given suction point of the box or compatible bag - when the function is activated, the circular part will attach itself.

Caution

- *The correct function of the appliance is guaranteed only if you use the vacuum-packing boxes supplied by the manufacturer. Request the vacuum-packing boxes from your distributor.*
- *When removing food from the vacuum-packing box, make sure to release the vacuum first by pressing down the valve **D1** in the middle of the cover.*

6) B5 button for selecting the type of food + double weld function

It is used to set whether you wish to vacuum-pack dry food or moist food and for setting the double weld. The setting is indicated by the appropriate indicator light **B9** and **B6**:

- ☉ = dry food
- ☺ = Moist food

2x = The bag / foil will be welded in two welds

7) B10 button for setting the vacuum-packing intensity

It is used to set the vacuum-packing intensity. The selected mode is indicated by the appropriate indicator **B11**:

- ≡ = Normal (faster extraction for normal vacuum-packing)
- ≡ = gentle mode (slower extraction for vacuum-packing of more fragile food)

Standard operation

Plug an appliance in. Set the type of food according to the chosen ingredient. Then proceed according to the instruction in the picture 2-4:

1. Lift the lid **A1** up by pressing and lifting the handle **A2**, which controls lid arretation.
2. When you are making a bag from the vacuum bag roll (none of the two ends sealed), place it in the compartment for vacuum bag roll storage and prepare and cut the required length according to Fig. 5. Then place one end of the cut part on the welding part and weld, see function 3) with button **B2**. Fill the bag with the required ingredient, insert the end of the bag into the suction area (if you want to evacuate) or the welding area.
3. Close the lid **A1** and then the handle **A2** (fig. 4). This secures the lid.
4. Press the button with the required operation (**B1**, **B2** or **B3**). The function is signalled by the illumination of the button or by a gradual countdown on the **B8** display.
5. When the appropriate button light goes out, the operation has been completed. You can now open the cover **A1** and remove the film/bag.

Notice

- Proper functionality of the appliance is assured only when using the foils/bags supplied by the manufacturer. Request these foils at your retailer. Do not use plastic bags. At the same time you can re-weld many foods in their original packaging (eg bags of potato chips).
- The vacuum sealer is used to seal cling foil up to the max. width of 300 mm.

IV. CARING FOR YOUR VACUUM SEALER

Do not clean appliance if is hot. After each use, wipe the outer parts with a damp soft cloth. To clean the inner parts of the appliance, wipe all pieces of food and liquids with a paper cloth. Leave to dry properly before next use. **Do not use abrasive and aggressive cleaning agents!** If the power cord becomes stained, wipe it with a damp cloth. The colour change of the surface in time is normal. This change does not change the qualities of the surface in any way and is not a reason to return this appliance! If particles of plastic adhere to the sealing wire, wipe them off carefully to avoid damage to the wire. If can help to carry out a sealing operation the lid and pressing fully down without a bag in position. This will heat the wire and soften any plastic adhering to it.

BAGS

Before reusing a bag, we recommend properly washing it in warm water with a small amount of dishwasher detergent, and rinsing in clear water.

Place the bag so that water can flow out from inside the bag. Before reusing, dry the bag thoroughly.

VACUUM-PACKING BOX

Rinse the vacuum-packing box and parts thereof with water and detergent (or wash them in a dish-washer). Allow all the parts to dry out properly before next use or storage.

V. ENVIRONMENTAL PROTECTION



If the dimensions allow, there are labels of materials used for production of packing, components and accessories as well as their recycling on all parts. The symbols specified on the product or in the accompanying documentation mean that the used electric or electronic products must not be disposed of together with municipal waste. For proper disposal of the product, hand it over at special collection places where it will be taken over free of charge. Suitable disposal of the product can help to maintain valuable natural resources and to prevent possible negative impacts on the environment and human health, which could be the possible consequences of improper waste disposal. Ask for more details at the local authorities or in the nearest collection site. Fines can be imposed for improper disposal of this type of waste in agreement with the national regulations. If the appliance is to be put out of operation for good, after disconnecting it from power supply we recommend cutting off the power cord and thus it will not be possible to use the appliance again.

Expert service must do the large maintenance or to intervene into inside parts of the appliance! Non-observance of the instructions of the manufacturer cancels the right for guarantee repair!

VI. TECHNICAL DATA

Voltage (V)	shown on the type label of the appliance
Absorbed power (W)	shown on the type label of the appliance
Weight (kg) approximately	2.8
Protection class of the appliance	II.
Size, (mm):	410 x 180 x 145

Input in standby mode is < 1 W

The manufacturer reserves the right to change the technical specifications and accessories for the respective models.

HOUSEHOLD USE ONLY; DO NOT IMMERSE IN WATER OR OTHER LIQUIDS;



TO AVOID DANGER OF SUFFOCATION, KEEP THIS PLASTIC BAG AWAY FROM BABIES AND CHILDREN. DO NOT USE THIS BAG IN CRIBS, BEDS, CARRIAGES OR PLAYPENS. THIS BAG IS NOT A TOY.



WARNING: HOT SURFACE

HASZNÁLATI UTASÍTÁS

Kedves Vásárló! Köszönjük, hogy termékünket választotta. A készülék használata előtt, kérjük, figyelmesen olvassa el a használati útmutatót és őrizze meg a jótállási jeggyel, pénztári bizonylattal, ill. lehetőleg a termék csomagolásával és a csomagolás belső részeivel együtt.

I. ÁLTALÁNOS BIZTONSÁGI ELŐÍRÁSOK **ÁLTALÁNOS MEGÁLLAPÍTÁSOK:**

- Az útmutató utasításait tekintse a készülék tartozékaként és juttassa el azt a készülék bármilyen további felhasználójának.
- Ellenőrizze, hogy a típustáblán levő feszültségérték megegyezik-e az Ön elektromos dugaszolóaljzatában levő feszültséggel. A csatlakozóvezeték villásdugóját csak a szabvány szerint helyesen bekötött és földelt dugaszolóaljzatba szabad becsatlakoztatni!
- Ezt a terméket 8 éves korú és idősebb gyermekek, továbbá csökkentt fi zikai és mentális képességű vagy nem elegendő tapasztalattal és ismeretekkel rendelkező személyek is használhatják, amennyiben felügyelet alatt állnak vagy a készülék biztonságos használatára vonatkozóan megfelelő módon kioktatták őket és megértik az esetleges veszélyhelyzetek értelmezését. A gyermekek nem játszhatnak a készülékkel. A felhasználó által történő tisztítást és karbantartást gyermekek nem végezhetik, ha nincsenek legalább 8 évesek és csak felügyelet mellett. 8 évnél fi atalabb gyermekek csak a készülék és csatlakozó vezetéke hatásugarán kívül tartózkodhatnak.
- Ne hagyja készüléket felügyelet nélkül és azt a hegesztés teljes ideje alatt ellenőrizze!
- A tartozékok vagy hozzáférhető részek kicserélése előtt, beszerelés és szétszerelés előtt, tisztítás vagy karbantartás előtt, a készüléket kapcsolja ki és húzza ki a tápkábel dugójának kihúzásával az aljzatból!
- Mindig válassza le a készüléket az elektromos hálózatról, ha a készülék felügyelet nélkül marad, továbbá annak beszerelése, leszerelése vagy tisztítása előtt.
- Ne kapcsolja be a készüléket, ha annak csatlakozóvezetéke vagy villásdugója sérült, ha nem működik rendesen, ha az leesett és megsérült vagy ha vízbe esett. Ilyen esetekben adja át a készüléket szakszervizi vizsgálatokra, annak biztonsága és helyes működése ellenőrzése céljából.

- A készülék használatakor úgy járjon el, hogy ne történjen sérülés (pl. **égési sebek**).
- A készülék felülete forró. Azok a személyek, amelyek érzéketlenek a hőre, legyenek óvatosak amikor a készüléket használják!
- A készülék működése közben kerülje a készülék és az otthoni állatok, virágok, vagy rovarok közötti kontaktust!
- A termék otthoni és hasonló (üzletekben, irodákban és más hasonló munkahelyeken, szállodákban, motelekben és más hasonló helyiségekben, „bed and breakfast” típusú szállodákban) használatra szánt! Nem kereskedelmi használatra!
- **Az erőátviteli kábel villásdugóját soha ne dugja csatlakozóaljzatba, illetve soha ne húzza onnan ki nedves kézzel, vagy a kábelnél fogva!**
- **A készüléket soha se merítse vízbe (részlegesen sem)!**
- Kerülje el a hegesztő dróttal való érintkezést, amikor az forró.
- A gyártó nem felel a készülék nem rendeltetésszerű használatából eredő károkért (pl. **élelmiszer tönkretétele, sérülések, égési sebek, leforrzás, tűz stb.**) és nem felelős a készülék jótállásáért a fenti biztonsági figyelmeztetések be nem tartása esetén.

A KÉSZÜLÉK HASZNÁLATA:

- Hegesztés után hagyja nyitva a fedelet, hogy kihűljön a hegesztési rész!
- **FIGYELEM:** Ez az eszköz nem alkalmas a folyamatos működésre! Ne használja a hegesztőt több mint 15 percen keresztül, tartson mindig körülbelül 10 perc szünetet, ami a készülék lehűléséhez szükséges!
- **Ez nem célja a kültéri használatra.**
- **A készüléket nem szabad nedves, vizes helyeken, valamint tűzveszélyes és robbanás veszélyes helyeken** (kémia szerek, üzemanyagok, olajok, gázok, festékek, stb. tárolási helyek) **használni.**
- **Ne hegeszzen olyan fóliát, amelyben folyékony állapotú folyadék található!** Ha folyékony élelmiszereket (pl. leveseket) szeretne tárolni, először fagyassza le azokat egy megfelelő edényben, majd kisebb adagokban tegye be a zacskóba és hegeszse össze! A zacskókat helyezze be a mélyhűtőbe.
- Ne helyezze a készüléket nem stabil, törékeny és éghető felületekre (pl. **üveg-, papír-, műanyag-, fából készült-lakkozott lapokra és különböző szőtt anyagokra / abroszokra**).
- A készüléket kizárólag az előírt módon, felborulással nem fenyegető helyen, hőforrásoktól (pl. **kályha, tűzhely, főzőlap, forrólevegős sütő, grill**), gyúlékony anyagoktól (pl. **függönyök stb.**) és nedves felületektől (pl. **mosogatótál, mosdótál stb.**) megfelelő távolságban használja.

A CSATLAKOZÓ KÁBEL:

- Ha a készülék csatlakozóvezetéke megsérül, akkor azt a gyártó cég, annak szervíz szakembere vagy hasonló minősítéssel rendelkező más személy cserélje ki, hogy elkerüljük ezzel veszélyes helyzet kialakulását.
- Soha ne helyezze a vezetéket forró felületre, ne hagyja az asztal, vagy a munkalap szélén át lelógni. A csatlakozóvezetékbe történő beakadáskor, vagy a csatlakozó vezeték pl. gyermekek által történő meghúzásakor a készülék felborulhat, vagy leeshet és azt követően komoly sérülés történhet!

- A csatlakozóvezetékét nem szabad éles, vagy forró tárgyakkal, nyílt lánggal megromláni, nem szabad azt vízbe meríteni sem éles peremeken át hajlítani.
- A készülék biztonságtechnikája és helyes működése céljából csak eredeti és a gyártócég által jóváhagyott tartalékalkatrészeket használjon.
- A készüléket csak arra célra használja, amire szánva van, és ahogy a használati útmutatóban le van írva. A készüléket soha se használja más célra.

II. ELLENŐRZÉSEK ISMERTETÉSE

A – fóliahegesztő teste

- A1 – fedél
- A2 – fogantyú + fedélzár vezérlés
- A3 – hegesztési rész
- A4 – kiszívási terület
- A5 – hegesztő tömítés
- A6 – tömítő szivacsos anyagból
- A7 – külső elszívó nyílás
- A8 – hely a kábel tárolására
- A9 – csuklós tartó
- A10 – a fólia tároló tér
- A11 – fóliavágó kés

B – vezérlő panel

- B1 – automatikus vákuumozás + hegesztés gomb
- B2 – hegesztés gomb
- B3 – PULSE gomb az ellenőrzött vákuumozáshoz
- B4 – külső vákuumozás / pácolás gomb
- B5 – ételtípus beállító gomb (száraz / enyhén nedves) // kettős hegesztési funkció
- B6 – kettős hegesztési funkció jelzőfénye
- B7 – STOP gomb
- B8 – LED kijelző
- B9 – a választott élelmiszerfajta jelzőfényei
- B10 – vákuum intenzitás beállító gombja
- B11 – a választott vákuum intenzitás jelzőfénye

C – szívótömlő

D – vákuumozó szekrény

- D1 – A szelep kioldása

Megvásárolható tartozékok:

- Fólia 3 m hosszban és 28 cm szélességben – ETA176200010
- Zacskók 30 x 40 cm (50 db) ETA176293040
- Zacskók 25 x 35 cm (50 db) ETA176292535
- Zacskók 20 x 30 cm (50 db) ETA176292030

Szívócső + Redukció a szívócsőhöz ETA076290020, **szánt:**

Újrahasználható táskák 10x 23x21 cm; 10x 23x28 cm; 5x 30x28 cm (25 db) ETA176290025

Vákumos doboz (1x 670 ml + 1x 1360 ml) ETA076290030

Vákumos doboz (1x 1000 ml + 1x 2000 ml) ETA076290040

Vákumos doboz (1x 1350 ml + 1x 2570 ml) ETA076290050

Vákumos doboz (2x 670 ml + 2x 1360 ml + 1x 1000 ml + 1x 2000 ml) ETA076290060

Megjegyzés: a fenti dobozok nem használhatók a pácoláshoz

Szívótömlő – ETA476200210, **szánt:**

Vákumozó szekrény (1000 ml-es térfogattal) – ETA476200200

Vákumozó szekrény (2000 ml-es térfogattal) – ETA476292000

III. KEZELÉSI UTASÍTÁS

Távolítsa el az összes csomagoló anyagot és vegye ki a készüléket! A készülékről távolítsa el az összes öntapadó fóliát, matricát, vagy papírt!

FÓLIAHEGESZTŐ FUNKCIÓJA

1) A STOP jelű nyomógomb

Aktivált funkciók megszakítására szolgál.

2) B3 PULSE gomb az ellenőrzött vákuumozáshoz

A gombbal be lehet kapcsolni és a zárt tasak vákuumozási funkcióját működtetni lehet, így szabályozható a vákuum intenzitása. Az Impulzus gomb felengedésekor a **B2** gomb háttérvilágítása villog, és a **B8** kijelzőn elindul a visszaszámlálás. - ha leveszi a levegőt a zsákból, akkor megnyomhatja a **B2** gombot i, és a tasak lezáródik.

3) A hegesztési nyomógomb B2

Az aktiválást követően a hegesztő egy erős egyvarratú hegesztést hoz létre.

A funkciót a gomb háttérvilágítása és a **B8** kijelzőn megjelenő fokozatos visszaszámlálás jelzi. Helyezze a zsákot a 3A ábrán látható módon. A funkció végét a visszaszámlálás befejezése és a gomb háttérvilágításának kikapcsolása jelzi.

4) Automatikus vákuumozás + hegesztés gomb

Készenléti állapotban a funkció aktiválása után a hegesztő gép először kiszívja a levegőt a zsákból (szívóterület), majd erős, egyöntetű varratot hoz létre. A funkciót a **B1** és **B2** gombok világítása jelzi. Helyezze a zsákot a 3B. ábra szerint. A funkció végét a visszaszámlálás befejezése és a gomb háttérvilágításának kikapcsolása jelzi.

5) Külső porszívózás + pácolás gomb B4 (porszívózás a porszívódobozban)

A gomb két alapvető funkciót támogat:

a) Levegő kiürítése a vákuumdobozból (rövid megnyomás, a gomb háttérvilágítása világít)

Arra szolgál, hogy a szívótömlő segítségével levegőt szívjon ki a vákuumdobozból.

Aktiváláskor kiszívja a levegőt a vákuumdobozból.

b) Pácolás funkció (hosszú nyomásra aktiválja, a gomb háttérvilágítása villog)

A vákuumozás megnyitja az összetevők pórusait, így a pácolási folyamat jelentősen felgyorsul, több órától kb. 20 percre. A program ciklusokban működik, amelyek során fokozatosan szívja ki és engedi ki a levegőt. A **B8** kijelző a hátralévő ciklusok számát mutatja. A programot úgy tervezték, hogy a vákuumdobozzal működjön együtt.

Nyomja meg a **B4** gombot, miután a tömlőt a külső szívónyíláshoz csatlakoztatta, majd bedugta a vákuumdobozba. Kikapcsolás után vegye le a szívótömlőt (először a vákuumdobozról).

Megjegyzés

Ha az ETA dobozokat adapterrel vásárolta (ETA076290020), akkor a használata kissé másképp történik - a vékony csatlakozót magába a készülékbe kell behelyezni, és a meghosszabbított kör alakú részt csak a doboz vagy a kompatibilis táska adott szívó pontjához kell csatlakoztatni - a funkció aktiválásakor a kör alakú rész magától rögzül.

Figyelmeztetés

- A készülék helyes működését csak a gyártó által szállított vákuumdobozok biztosítják. Ezeket a vákuumdobozokat vásárolja meg kereskedőjétől.
- Az élelmiszerek a vákuumdobozból történő kivételekor, először fel kell engedni a vákumot a fedél középső részének megnyomásával (**D1**).

6) Az élelmiszer fajtája szerinti beállító nyomógomb **B5 + kettős hegesztési funkció**

A száraz vagy nedves élelmiszerek vákuumozása beállítására szolgál és a kettős hegesztés beállításához.

A beállítást a megfelelő jelzőlámpa jelzi **B9 és B6**:

- ☉ = Száraz élelmiszerek
- ☾ = Nedves élelmiszerek

2x = A zsák / fólia két hegesztésben lesz hegesztve

7) Vákuum intenzitás beállító gomb **B10**

A vákuum intenzitása beállítására szolgál. A kiválasztott üzemmódot a megfelelő jelzőlámpa jelzi **B11**:

- ≡ = Normális (gyorsabb elszívás a normál vákuumozáshoz)
- ≡ = Enyhe (lassúbb elszívás az omlósabb élelmiszerek vákuumozásához)

Standard funkció

Csatlakoztassa a készüléket az elektromos hálózathoz. Állítsa be az étel típusát a kiválasztott nyersanyag szerint. Ezután kövesse a 2-4. ábra utasításait:

1. Pattintsa ki az **A1** fedelet az **A2** fogantyú egyszerű megnyomásával és felemelésével, amely a fedél reteszelését vezérli.
2. Ha egy tasakot készít a fólia tekercsből (mindkét vége nyitott), helyezze be a fólia tároló rekeszbe, és a 5. ábrán látható módon készítse elő és vágja le a kívánt hosszúságra. Ezután helyezze a vágott rész egyik végét a hegesztő részre, és hegeszzen, lásd a 3) funkciót a **B2** gombnál. Töltse fel a tasakot a szükséges alapanyaggal, helyezze a tasak végét a szívóterületre (ha vákuumozni akarja) vagy a hegesztési területre.
3. Hajtsa fel az **A1** jelű fedelet és **A2** (4. ábra, egy kattánó hang hallatszik).
4. Nyomja meg a kívánt funkciójú gombot (**B1, B2** esetleg a **B3**-ot). A funkciót a gomb világítása vagy a **B8** kijelzőn megjelenő fokozatos visszaszámlálás jelzi.
5. Ha a megfelelő gomb kialszik, a funkció befejeződött. Az **A1** fedelet kibillentheti és vegye ki a fóliát / zacskót.

Figyelmeztetés

- A készülék helyes működése csak akkor biztosított, ha a gyárból mellékelt fóliát használja. Ezek a fóliák a kereskedőnél kaphatóak. Ne használjon microtene zsákokat! Sok élelmiszert újra lehet hegeszteni az eredeti csomagolásban (pl. burgonya chips zacskók).
- A vákuum fólia hegesztésre szolgál max. 300 mm fólia szélességig.

IV. TISZTÍTÁS ÉS KARBANTARTÁS

A hegesztő gépet akkor tisztítsa miután már a készülék lehűlt! Minden egyes használat után törölje le a külső felületeket puha, nedves ruhával! A készülék belső része tisztításakor törölje ki az összes ételmaradékot és folyadékot papírtörlővel! Alaposan szárítsa ki azt a következő használat előtt. **Ne használjon erős és agresszív tisztítószeret!** Ha a tápkábel beszenyeződik, törölje le nedves ruhával. Normális az, hogy idővel a felület színe megváltozik. Ez a változás nem változtatja meg a felület tulajdonságait, és nem ad okot a készüléket reklamációjára! Tekerje a tápkábelt a készülék alján lévő konzolra. A hegesztőt tárolja gyermekek és magaképtelen személyek elől biztonságos, száraz helyen! Ha a műanyag darabok rátapadnak a hegesztési részre, óvatosan távolítsa el azokat egy ruha darabbal, nehogy megsérüljön a hegesztő drót. Ha nem tudja eltávolítani a darabokat, zárja le a fedelet és nyomja meg **B2** gombot a hegesztéshez. Ez bemelegíti a készüléket és a hegesztési részen minden műanyag darab puhává válik és jobban lehet eltávolítani a szennyeződéseket.

ZACSKÓK

Ismételt használat előtt javasoljuk, hogy a zacskókat mossa ki enyhén mosogatószeres meleg vízben, majd öblítse ki tiszta vízzel! Helyezze a zacskót úgy, hogy a víz ki tudjon folyni! Használat előtt szárítsa ki a zacskót alaposan!

VÁKUUM BOX

Öblítse le a vákuumdobozt és annak részeit mosószeres vízben (edénymosogató gépet is használhat). Ismételt használat előtt vagy tárolási célokra hagyjon mindent alaposan megszáradni.

A készülék elektromos részeibe való beavatkozást igénylő alkatrészcsereket kizárólag szakszerviz végezhet! A gyártói utasítások figyelmen kívül hagyása a garanciális javításra való jogosultság megszűnését vonja maga után!

V. ÖKOLÓGIA



Amennyiben a méretek lehetővé teszik, minden darabon feltüntetésre kerülnek a csomagoláshoz, alkatrészekhez és tartozékokhoz használt anyagok jelei, valamint a reciklálásukra vonatkozó információk. A feltüntetett szimbólumok a terméken vagy a kísérő dokumentáción azt jelentik, hogy a használt elektromos vagy elektronikus termékek nem kezelhetők háztartási hulladékként. A termék helyes likvidálása érdekében a használni nem kívánt készüléket adja le az arra kijelölt gyűjtőhelyen, ahol azt ingyen átveszik. A termék helyes likvidálásával elősegíti az értékes természeti források megőrzését, valamint segíti kiküszöbölni a hulladékok helytelen likvidálásából esetlegesen eredő negatív környezeti és egészségügyi kihatásokat.

További részletes információkat a helyi önkormányzati hivatalban, vagy a legközelebbi hulladékgyűjtő telepen kérhet. Ezen hulladékanyagok helytelen likvidálása az egyes országok előírásai szerint pénzbüntetéssel járhat. Amennyiben a készüléket végérvényesen kiselejtezi, javasoljuk a csatlakozóvezetékét annak az elektromos hálózathoz történő lekapcsolása után levágni, amivel a készülék használhatatlanná válik.

VI. MŰSZAKI ADATOK

Feszültség (V)	a készülék típusának címkéjén látható
Teljesítményfelvétel (W)	a készülék típusának címkéjén látható
Súly (kg) kb.	2,8
A készülék érintésvédelmi osztálya	II.
Termék méretei (mm):	410 x 180 x 145

Teljesítményfelvétel készenléti állapotban < 1 W

A technikai specifikációk és modell szerinti esetleges tartozékok változtatásának jogát a gyártó fenntartja!

A KÉSZÜLÉKEN, ANNAK CSOMAGOLÁSÁN VAGY ÚTMUTATÓJÁBAN TALÁLHATÓ FIGYELMEZTETÉSEK ÉS SZIMBÓLUMOK:

HOUSEHOLD USE ONLY – Kizárólag háztartási használatra alkalmas.

DO NOT IMMERSE IN WATER OR OTHER LIQUIDS – Ne merítse vízbe vagy más folyadékba.



TO AVOID DANGER OF SUFFOCATION, KEEP THIS PLASTIC BAG AWAY FROM BABIES AND CHILDREN. DO NOT USE THIS BAG IN CRIBS, BEDS, CARRIAGES OR PLAYPENS. THIS BAG IS NOT A TOY. – Fulladásveszély. Tartsa a PE zacskót gyermekektől

elzárt helyen. A zacskó nem játékszer. Ne használja ezt a zacskót bölcsőkben, kiságyakban, babakocsikban, vagy gyerek járókákban.

Az  szimbólum FIGYELMEZTETÉST jelent.



FIGYELMEZTETÉS: FORRÓ FELÜLET

Zgrzewarka do folii

eta 7762

ASPIRA

INSTRUKCJA OBSŁUGI

Szanowny Kliencie, dziękujemy za zakup naszego produktu. Przed uruchomieniem urządzenia, uważnie przeczytaj instrukcję obsługi i wraz gwarancją, paragonem i, jeśli to możliwe, z opakowaniem i wewnętrzną zawartością schowaj na bezpieczne miejsce.

I. OGÓLNE INSTRUKCJE BEZPIECZEŃSTWA

POSTANOWIENIA OGÓLNE:

- Wskazówki zawarte w instrukcji obsługi należy przekazać innemu użytkownikowi urządzenia.
- Sprawdź, czy dane dotyczące napięcia podane na tabliczce odpowiadają napięciu w sieci elektrycznej. Wtyczkę przewodu zasilania należy podłączyć do prawidłowo uziemionego gniazdka!
- Z urządzenia mogą korzystać dzieci powyżej 8 roku życia, oraz osoby z ograniczonymi zdolnościami fizycznymi lub umysłowymi, a także nieposiadające wiedzy lub doświadczenia w użytkowaniu tego typu urządzeń pod warunkiem, że będą one nadzorowane lub zostaną poinstruowane na temat bezpiecznego korzystania z tego urządzenia oraz zagrożeń wiążących się z jego używaniem. Bawienie się urządzeniem jest zabronione dzieciom. Czyszczenie i konserwacja bez nadzoru dorosłych jest dzieciom zabroniona. Dzieci do lat 8 muszą trzymać się z dala od urządzenia i jego przewodu.
- W czasie trwania procesu zgrzewania nie zostawiać urządzenia bez nadzoru.
- Przed wymianą wyposażenia lub dostępnych części, przed montażem i demontażem, przed czyszczeniem lub konserwacją należy wyłączyć urządzenie i odłączyć je od sieci elektrycznej poprzez wyciągnięcie wtyczki przewodu zasilającego z gniazdka elektrycznego!
- Zawsze należy odłączyć urządzenie od zasilania, jeśli jest pozostawione bez opieki, przed montażem, demontażem lub czyszczeniem.
- Nigdy nie należy używać urządzenia z uszkodzonym przewodem zasilającym lub wtyczką, jeśli nie działa prawidłowo, upadło na ziemię i zostało uszkodzone lub jeżeli spadło do wody. W takich przypadkach należy zanieść urządzenie do serwisu celem sprawdzenia jego bezpieczeństwa i prawidłowego działania.
- Podczas obsługi tego urządzenia należy postępować tak, aby uniknąć uszkodzeń (**np. oparzenia**).

- Powierzchnia urządzenia jest gorąca. Osoby mało wrażliwe na ciepło powinny być podczas używania urządzenia wyjątkowo ostrożne.
- Podczas pracy urządzenia należy zapobiegać, aby zwierzęta i owady nie miały dostępu do urządzenia.
- Produkt przeznaczony jest do stosowania w gospodarstwach domowych i podobnych miejscach (sklepy, biura i podobne miejsca pracy, hotele, motele i inne środowiska mieszkalne, w firmach świadczących usługi noclegowe ze śniadaniem)! Nie jest przeznaczone do użytku komercyjnego!
- **Wtyczki nie wkładaj do gniazdka i nie wyjmuj z gniazdka mokrymi rękoma i nie ciągnij za kabel!**
- **Urządzenia nigdy nie wolno zanurzać w wodzie lub innych cieczach (nawet częściowo)!**
- Należy unikać kontaktu z drutem zgrzewającym, gdy jest gorący.
- Producent nie ponosi odpowiedzialności za szkody spowodowane przez niewłaściwe traktowanie urządzenia (np. **pogorszenie jakości żywności, poranienia, oparzenia, pożar itp.**) i nie ponosi odpowiedzialności za gwarancje dotyczące urządzenia w przypadku nieprzestrzegania wyżej opisanych zasad bezpieczeństwa.

UŻYWANIE URZĄDZENIA:

- Po zakończeniu procesu odsysania powietrza należy pozostawić otwartą pokrywę urządzenia, by pozwolić mu ostygnąć.
- **UWAGI** – Urządzenie nie jest przeznaczone do stałej pracy. Nie korzystać ze zgrzewarki dłużej niż 15 minut jednorazowo. Po upływie tego czasu należy wyłączyć i zostawić ją na ok. 10 minut żeby ostygła.
- **Nie jest przeznaczony na zewnątrz pomieszczeń.**
- **Urządzenie nie może być używane w środowisku wilgotnym lub mokrym, w środowisku z niebezpieczeństwem pożaru lub wybuchu** (miejsca, gdzie są przechowywane chemikalia, paliwa, oleje, gazy, farby i inne substancje łatwopalne lub lotne).
- Nigdy nie zanurzać produkt w wodzie ani nie myć jej pod bieżącą wodą.
- **Do folii nie zgrzewać substancji w stanie ciekłym.** Aby przechowywać ciekłe produkty spożywcze (np. zupy), najpierw potrzeba je zamrozić w odpowiednim pojemniku, następnie rozdzielić, umieścić w plastikowym worku i zgrzać / pakować próżniowo. Poszczególne woreczki włożyć do zamrażarki.
- Urządzenie używaj tylko w pozycji roboczej i na miejscach, gdzie nie grozi jego przewrócenie i w dostatecznej odległości od źródeł ciepła (np. **piece, Kuchenki, ogrzewacze, piekarniki na gorące powietrze, grill**), przedmiotów łatwopalnych (np. **firanki, zasłony itd.**) i powierzchni wilgotnych (np. **zlewy, umywalki itd.**).
- **Urządzenia nie należy umieszczać na niestabilnym, łatwopalnym miejscu (np. szkło, papier, plastik, drewno, lakierowane płyty i różne tkaniny/obrusy).**

PRZEWÓD ZASILAJĄCY:

- Jeżeli kabel zasilający urządzenia jest uszkodzony, musi być wymieniony przez producenta, przez technika serwisowego lub osobę kwalifikowaną, aby nie dopuścić tak do powstania niebezpiecznej sytuacji.
- Nigdy nie należy kłaść kabla zasilającego na gorących powierzchniach lub zostawiać zwisającego ze stołu lub blatu. Ciągnięcie za przewód np. przez małe dzieci może doprowadzić do przewrócenia lub spadnięcia urządzenia, a w następstwie do poważnego urazu!

- Dopilnuj, aby kabel zasilający nie został uszkodzony przez ostre lub gorące przedmioty i ogień. Nie powinien być zanurzany w wodzie lub załamywać się na ostrych krawędziach.
- W celu zapewnienia bezpieczeństwa i prawidłowego funkcjonowania urządzenia, należy używać wyłącznie oryginalnych części zamiennych i akcesoriów zatwierdzonych przez producenta.
- Nigdy nie używaj urządzenia do innych celów niż te, do których jest przeznaczony oraz w sposób opisany w niniejszej instrukcji. Nigdy nie używaj urządzenia do żadnych innych celów.

II. OPIS ELEMENTÓW STERUJĄCYCH

A – korpus zgrzewarki do folii

- A1 – pokrywa
- A2 – uchwyt + kontrola blokady pokrywy
- A3 – część zgrzewająca
- A4 – obszar ssania
- A5 – uszczelnic
- A6 – pierścień uszczelniający
- A7 – zewnętrzny otwór ssący
- A8 – miejsce do ułożenia kabla
- A9 – uchwyt składany
- A10 – przestrzeń do przechowywania folii
- A11 – nóż do cięcia folii

B – panel sterowania

- B1 – przycisk automatycznego próżniowania + zgrzewanie
- B2 – przycisk zgrzewania
- B3 – przycisk PULSE do kontrolowanego próżniowania
- B4 – przycisk zewnętrznego próżniowania / marynowania
- B5 – przycisk nastawienia rodzaju żywności (sucha / nieco wilgotna) // funkcja podwójnego zgrzewania
- B6 – kontrolka funkcji podwójnego spawania
- B7 – przycisk STOP
- B8 – Wyświetlacz LED
- B9 – kontrolki świetlne wybranego rodzaju żywności
- B10 – przycisk ustawienia intensywności pakowania próżniowego
- B11 – kontrolki świetlne wybranej intensywności pakowania próżniowego

C – wąż ssący

D – pojemnik próżniowy

- D1 – zawór zwalniający

Dostępne akcesoria:

Folia o długości 3 m i szerokości 28 cm – ETA176200010

Worki 30 x 40 cm (50 szt.) ETA176293040

Worki 25 x 35 cm (50 szt.) ETA176292535

Worki 20 x 30 cm (50 szt.) ETA176292030

Wężyk do odsysania + Redukcja do wężyka ETA076290020, **przeznaczony:**

Worek wielokrotnego użytku 10x 23x21 cm; 10x 23x28 cm; 5x 30x28 cm (25 szt.) ETA176290025

Pojemnik próżniowy (1x 670 ml + 1x 1360 ml) ETA076290030

Pojemnik próżniowy (1x 1000 ml + 1x 2000 ml) ETA076290040

Pojemnik próżniowy (1x 1350 ml + 1x 2570 ml) ETA076290050

Pojemnik próżniowy (2x 670 ml + 2x 1360 ml + 1x 1000 ml + 1x 2000 ml) ETA076290060

Uwaga: powyższe pudełka nie mogą być używane do funkcji marynowania

Waż ssący – ETA476200210, **przeznaczony:**

Pojemnik próżniowy (pojemność 1000 ml) – ETA476200200

Pojemnik próżniowy (pojemność 2000 ml) – ETA476292000

III. ZALECENIA DOTYCZĄCE OBSŁUGI

Usunąć wszystkie elementy opakowania i wyjąć urządzenie. Z urządzenia usunąć wszystkie samoprzylepne folie, naklejki lub papier.

FUNKCJE ZGRZEWARKI DO FOLII

1) Przycisk STOP B7

Służy do przerwania aktywowanej funkcji.

2) B3 Przycisk PULSE do kontrolowanego próżniowania

Przyciskiem można włączyć i utrzymywać włączoną funkcję próżniowania, dzięki czemu można kontrolować intensywność próżniowania. Po zwolnieniu przycisku Pulse miga podświetlenie przycisku **B2** i rozpoczyna się odliczanie na wyświetlaczu **B8**. - jeśli usuwasz powietrze z worka, możesz teraz wcisnąć przycisk **B2** i torebka zostanie zgrzana.

3) Przycisk zgrzewania B2

Po aktywacji zgrzewarka wytworzy mocne jednorodne połączenie. Funkcja jest wskazywana przez podświetlenie przycisku i stopniowe odliczanie na wyświetlaczu **B8**. Umieścić worek w sposób pokazany na Rysunku 3A. Zakończenie działania funkcji sygnalizowane jest zakończeniem odliczania i wyłączeniem podświetlenia przycisku.

4) Przycisk automatycznego próżniowania + zgrzewania

W trybie gotowości po aktywacji funkcji najpierw zgrzewarka odessie powietrze z torebki (obszar odsysania) a następnie wytworzy mocną jednolitą spoinę. Funkcja sygnalizowana jest podświetleniem przycisków **B1** i **B2**. Umieścić worek zgodnie z Rys. 3B. Zakończenie działania funkcji sygnalizowane jest zakończeniem odliczania i wyłączeniem podświetlenia przycisku.

5) Odkurzenie zewnętrzne + przycisk marynowania B4 (odkurzanie w skrzynce próżniowej)

Przycisk obsługuje dwie podstawowe funkcje:

a) Odsysanie powietrza z pojemnika próżniowego (krótkie naciśnięcie, podświetlenie przycisku)

Służy on do odsysania powietrza z pojemnika próżniowego za pomocą węża ssącego. Po aktywacji zasysa powietrze z pojemnika próżniowego.

b) Funkcja marynowania (długie naciśnięcie powoduje włączenie, podświetlenie przycisku miga)

Odkurzenie otwiera pory składników, dzięki czemu znacznie przyspiesza proces marynowania z kilku godzin do ok. 20 minut. Program pracuje w cyklach, w których stopniowo wyciąga i wypuszcza powietrze. Wyświetlacz **B8** pokazuje liczbę pozostałych cykli. Program jest przeznaczony do pracy z pojemnikiem próżniowym.

Po podłączeniu węża do zewnętrznego otworu ssącego, a następnie włożeniu go do skrzynki próżniowej, należy nacisnąć przycisk **B4**. Po wyłączeniu zdjąć wąż ssący (najpierw z pojemnika na podciśnienie).

Uwaga

Jeśli zakupiliście pudełko ETA z adapterem (ETA076290020), jego użycie jest nieco inne - wkładacie cienki łącznik do samego urządzenia i po prostu przyczepiacie przedłużoną okrągłą część do danego punktu ssania pudełka lub kompatybilnej torby - kiedy funkcja jest aktywna, okrągła część sama się przyczepi.

Ostrzeżenie

- *Prawidłowe działanie urządzenia zagwarantowane jest tylko przy użyciu pojemników próżniowych dostarczonych przez producenta. O te pojemniki próżniowe zapytaj sprzedawcę.*
- *Podczas wyjmowania żywności z pojemnika próżniowego najpierw trzeba zwolnić podciśnienie, naciskając środkową część pokrywy.*

6) Przycisk ustawienia rodzaju żywności **B5** + funkcja podwójnego zgrzewania

Służy do ustawienia, czy chcesz pakować próżniowo suchą lub wilgotną żywność i do ustawiania podwójnej spoiny. Ustawienie jest wskazywane przez odpowiednią kontrolkę **B9** i **B6**:

- ☉ = Sucha żywność
- ☉ = Wilgotna żywność

2x = Worek/folia zostanie zgrzana w dwóch zgrzewach

7) Przycisk ustawienia intensywności pakowania próżniowego **B10**

Służy do ustawienia intensywności pakowania próżniowego. Wybrany tryb jest wskazywany przez odpowiednią kontrolkę **B11**:

- ≡ = Normalny (szybsze zasysanie w przypadku normalnego pakowania próżniowego)
- ≡ = Delikatny (wolniejsze zasysanie w przypadku pakowania próżniowego delikatnej żywności)

Funkcje standardowe

Podłączyć urządzenie do sieci el.. Nastawić rodzaj żywności według wybranego surowca. Dalej postępować według instrukcji na rys. 2-4:

1. Odchylić wieko **A1** naciskając i podnosząc uchwyt **A2** do obsługi blokowania wieka.
2. Jeśli stworzysz worek z rolki folii (oba końce są nieuszczelnione), włóż ją do przestrzeni przechowywania folii i, jak pokazano na rys. 5, przygotuj i utnij na żadaną długość. Następnie jeden koniec uciętej części włożyć na część do zgrzewania i zgrzać, patrz funkcja 3) przyciskiem **B2**. Napełnić torebkę żadanym surowcem, włożyć koniec torebki do przestrzeni odsysania (jeżeli chcemy próżniować) lub przestrzeni zgrzewania.
3. Przykryć pokrywkę **A1** i **A2**, aby została zablokowana (rys. 4; słyszalne dźwięki kliknięcia).
4. Nacisnąć przycisk z wymaganą funkcją (**B1**, **B2** lub **B3**). Funkcja sygnalizowana jest podświetleniem przycisku lub stopniowym odliczaniem na wyświetlaczu **B8**.

5. Gdy odpowiedni przycisk jest wygaszony, funkcja jest zakończona. Można odblokować pokrywkę **A1** i zdjąć folię / worek.

Uwaga

- Producent zapewnia prawidłowe działanie urządzenia wyłącznie przy użyciu folii dostarczonych przez siebie. Folie należy zamówić u lokalnego dystrybutora. Nie używać zwykłych woreczków plastikowych. Możesz ponownie spawać wiele żywności w oryginalnym opakowaniu (np. worki z frytkami).
- Urządzenie do pakowania próżniowego służy do zgrzewania folii do szerokości max. 300 mm.

IV. KONSERWACJA URZĄDZENIA

Nie czyścić urządzenia, które nie ostygło całkowicie. Po każdym użyciu należy przetrzeć zewnętrzne części urządzenia wilgotną ściereczką. Aby oczyścić wnętrze urządzenia należy wytrzeć ręcznikiem papierowym wszystkie pozostałości jedzenia i płynów. Przed kolejnym użyciem należy całkowicie wysuszyć urządzenie. **Nie używać ścierających i agresywnych środków czyszczących!** Jeśli przewód zasilający jest zabrudzony, wyczyścić go wilgotną ściereczką. Z czasem może zmienić się kolor powierzchni urządzenia – to normalne zjawisko. Zmiana taka nie powoduje różnicy we właściwościach i działaniu urządzenia i nie stanowi podstawy do reklamacji. Jeśli do paska grzewczego przywarły kawałeczki folii należy delikatnie je usunąć, tak by uniknąć uszkodzenia paska. W czynności tej może pomóc wykonanie procedury zgrzewania, bez wkładania woreczka. Pasek rozgrzeje się a przylegające do niego kawałki folii zmiękną i dadzą się łatwiej usunąć.

WORKI

Przed ponownym użyciem worków zaleca się je dokładnie umyć w ciepłej wodzie z niewielką ilością detergentu do mycia naczyń, a następnie spłukać czystą wodą. Umieścić worek w taki sposób, aby woda mogła wypływać z wnętrza worka. Przed użyciem dokładnie osuszyć.

POJEMNIK PRÓŻNIOWY

Pojemnik próżniowy i części umyć w wodzie z dodatkiem detergentu (można również używać zmywarki). Pozwól, aby wszystko wyschło dokładnie przed ponownym użyciem lub przechowywaniem.

Wymiana elementów, które wymagają ingerencji do części elektrycznej urządzenia może wykonać wyłącznie specjalistyczny serwis! Nie dotrzymanie wskazówek producenta powoduje utratę prawa do napraw gwarancyjnych!

V. EKOLOGIA



Jeżeli tylko pozwoliły na to rozmiary, na wszystkich elementach wydrukowano znaki materiałów zastosowanych do produkcji opakowań, komponentów i wyposażenia, jak również ich przetwórstwa wtórnego. Symbole umieszczone na produktach lub w załączonej dokumentacji oznaczają, że zastosowanych elementów elektrycznych lub elektronicznych nie można poddawać utylizacji wraz z odpadem komunalnym.

Produkt należy przynieść do specjalnych punktów zbiorczych, w których będą przyjęte bez opłaty. Dzięki poprawnej utylizacji pomogą Państwo zachować cenne źródła i pomogą w profilaktyce ewentualnych negatywnych wpływów na środowisko naturalne i zdrowie ludzkie, na co mogłaby mieć negatywny wpływ niepoprawna utylizacja odpadu. W celu uzyskania następujących szczegółowych informacji dotyczących utylizacji należy zwrócić się do najbliższego urzędu lub punktu zbiorczego. Niewłaściwy sposób utylizacji urządzenia może podlegać karze – zgodnie z przepisami krajowymi i międzynarodowymi. W celu całkowitego wycofania urządzenia z użytkowania zaleca się odłączyć przewód zasilania od sieci elektrycznej, przez ucięcie przewodu. Dzięki czemu użytkowanie urządzenia nie będzie następnie możliwe.

VI. DANE TECHNICZNE

Napięcie (V)	podano na tabliczce znamionowej urządzenia
Pobór mocy (W)	podano na tabliczce znamionowej urządzenia
Waga ok. (kg)	2,8
Klasa izolacyjna	II.
Wymiary produktu (mm)	410 x 180 x 145

Pobór mocy w trybie czuwania wynosi poniżej < 1 W

Zmiana specyfikacji technicznych i akcesoriów w zależności od modelu produktu jest zastrzeżona przez producenta.

OSTRZEŻENIA I SYMBOLE UŻYTE NA URZĄDZENIACH, OPAKOWANIACH LUB W INSTRUKCJI:

HOUSEHOLD USE ONLY – Tylko do zastosowania w gospodarstwie domowym. DO NOT IMMERSE IN WATER OR OTHER LIQUIDS – Nie zanurzać do wody lub innych cieczy.



TO AVOID DANGER OF SUFFOCATION, KEEP THIS PLASTIC BAG AWAY FROM BABIES AND CHILDREN. DO NOT USE THIS BAG IN CRIBS, BEDS, CARRIAGES OR PLAYPENS. THIS BAG IS NOT A TOY. – Niebezpieczeństwo uduszenia. Tego worka nie należy

używać w kołyskach, łóżeczkach, wózkach lub kojach dziecięcych. Torebkę z PE położyć w miejscu będącym poza zasięgiem dzieci. Torebka nie służy do zabawy!

Symbol  oznacza OSTRZEŻENIE.



OSTRZEŻENIA: GORĄCE POWIERZCHNIA

Vakuumgerät

eta 7762

ASPIRA

BEDIENUNGSANLEITUNG

Sehr geehrter Kunde, wir danken Ihnen für den Kauf unseres Produktes. Bewahren Sie diese Anleitung gemeinsam mit dem Garantieschein, dem Kassenbeleg und nach Möglichkeit auch mit der Verpackung gut auf.

I. SICHERHEITSHINWEISE UND WARNUNGEN

ALLGEMEINE BESTIMMUNGEN:

- Betrachten Sie die Bedienungsanleitung als Bestandteil des Gerätes und geben Sie diese an jeden Benutzer des Gerätes weiter.
- Kontrollieren Sie, ob die Angabe auf dem Typenschild der Spannung in Ihrer Steckdose entspricht.
- Dieses Gerät kann von Kindern ab dem Alter von 8 Jahren und von Menschen mit verminderten körperlichen, sensorischen oder geistigen Fähigkeiten oder mit Mangel an Erfahrung und Wissen bedient werden, sofern sie während der Gerätebenutzung beaufsichtigt werden oder unterwiesen wurden, wie das Gerät in einer sicheren Weise zu nutzen ist und wenn sie die möglichen Gefahren verstehen. Kinder dürfen nicht mit dem Gerät spielen. Die Reinigung und Wartung des Gerätes darf von unbeaufsichtigten Kindern nicht durchgeführt werden. Kinder unter 8 Jahren müssen von dem Gerät und seiner Anschlussleitung ferngehalten werden.
- Lassen Sie das Gerät während des Betriebs nicht unbeaufsichtigt und überprüfen Sie es während des Schweißens!
- Vor dem Austausch von Zubehör oder zugänglichen Teilen vor der Montage Schalten Sie das Gerät vor der Reinigung oder Wartung oder nach Abschluss der Arbeiten aus und trennen Sie es vom Stromnetz, indem Sie den Netzstecker aus der Steckdose ziehen!
- Wenn die Anschlussleitung dieses Gerätes beschädigt ist, muss sie durch den Hersteller, von dessen Servicewerkstatt oder einer ähnlich qualifizierten Person ersetzt werden, um Gefährdungen zu vermeiden.
- Verwenden Sie das Gerät niemals:
 - wenn es eine beschädigte Anschlussleitung oder Netzstecker hat
 - wenn es nicht richtig arbeitet
 - wenn es auf den Boden gefallen ist und beschädigt ist
 - wenn es ins Wasser gefallen ist.

In solchen Fällen bringen Sie das Gerät in eine autorisierte Servicewerkstatt, um dort seine Sicherheit und die ordnungsgemäße Funktion überprüfen zu lassen.

- Bei der Handhabung mit dem Gerät gehen Sie so vor, dass es nicht zu einer Verletzung kommt (z. B. Verbrennungen).
- Das Gerät hat heiße Oberfläche. Personen, die nicht hitzeempfindlich sind, müssen beim Gebrauch des Geräts vorsichtig sein.
- Vermeiden Sie den Kontakt mit Haustieren, Pflanzen und Insekten, wenn das Gerät in Betrieb ist.
- Das Gerät ist nur für den Hausgebrauch und ähnliche Zwecke bestimmt (in Geschäften, Büros und ähnlichen Arbeitsplätzen, Hotels, Motels und anderen Wohnumgebungen, in Einrichtungen, die Bed & Breakfast anbieten)! Nicht für den kommerziellen Gebrauch bestimmt!
- Stecken Sie den Stecker der Anschlussleitung nicht mit nassen Händen in die elektrische Steckdose und ziehen Sie ihn nicht an der Anschlussleitung aus der Steckdose!
- Stellen Sie keine Gegenstände auf das Gerät.
- Tauchen Sie das Gerät niemals in Wasser (auch nicht teilweise)!
- Kontakt mit dem Schweißdraht vermeiden, wenn dieser heiß ist.
- Es ist nicht zulässig, die Oberfläche des Geräts in irgendeiner Weise zu verändern (z. B. mit selbstklebenden Tapeten, Folien usw.)!
- Alle fremdsprachigen Texte und Bilder auf der Verpackung oder dem Produkt werden am Ende dieser Sprachversion übersetzt und erklärt.
- **ACHTUNG:** Bei unsachgemäßem Gebrauch des Vakuumgerätes besteht Verletzungsgefahr.
- Der Hersteller haftet nicht für durch eine falsche Nutzung verursachte Schäden (z.B. Verderben von Lebensmitteln, Verletzungen, Verbrennungen, Feuer usw.).

VERWENDUNG DES GERÄTS:

- Lassen Sie nach dem Vakuumieren die Abdeckung des Geräts offen, um das Schweißteil abzukühlen.
- Das Gerät ist nicht für den Dauerbetrieb vorgesehen. Verwenden Sie das Gerät nicht länger als 15 Minuten ununterbrochen und machen Sie dann etwa 10 Minuten Pause. notwendig, um es abzukühlen. Beachten Sie gleichzeitig eine Pause von 30 Sekunden zwischen den einzelnen Schweißnähten.
- Dieses Gerät ist nicht für den Gebrauch im Außenbereich bestimmt!
- Das Gerät darf nicht in feuchten oder nassen Umgebungen und in Umgebungen mit Brand- oder Explosionsgefahr verwendet werden (Bereiche, in denen Chemikalien, Kraftstoffe, Öle, Gase, Farben und andere brennbare oder flüchtige Substanzen gelagert werden).
- Keine Flüssigkeiten in die Folie einschweißen. Zur Aufbewahrung flüssiger Nahrungsmittel (z.B. Suppen) diese zuerst in einem passenden Gefäß einfrieren, dann Portionsweise, in den Beutel geben und anschließend verschweißen. Legen Sie die einzelnen Beutel in den Gefrierschrank.
- Stellen Sie das Gerät nicht auf instabile, spröde und brennbare Oberflächen (z. B. Glas, Papierplastik, holzlackierte Bretter und verschiedene Stoffe / Tischdecken).
- Benutzen Sie das Folienschweiß- und Vakuumgerät nur an Stellen, wo kein Umkippen droht und in ausreichender Entfernung von brennbaren Gegenständen (z.B. Gardinen, Vorhängen, Holz usw.) sowie von Wärmequellen (z.B. Öfen, Elektro-/Gasherde) und feuchten Oberflächen (z.B. Spülbecken, Waschbecken).

ANSCHLUSSKABEL:

- Wenn die Anschlussleitung dieses Gerätes beschädigt ist, muss die Zuleitung durch den Hersteller, seinen Servicetechniker oder einer ähnlich qualifizierten Person ersetzt werden, damit so dem Entstehen einer gefährlichen Situation vorgebeugt wird.
- Die Anschlussleitung des Gerätes darf nicht durch scharfe oder heiße Gegenstände, offenes Feuer beschädigt sein. Sie darf nicht in Wasser getaucht und auch nicht über scharfe Kanten gebogen werden!
- Verhindern Sie, dass die Anschlussleitung lose über eine Kante der Arbeitsfläche hängt, wo es Kinder erreichen könnten.
- Falls es erforderlich ist, eine Verlängerungsleitung zu verwenden, muss diese unbeschädigt sein und den geltenden Normen entsprechen.
- Überprüfen Sie regelmäßig den Zustand der Stromversorgung des Geräts.
- Verwenden Sie zur Gewährleistung der Sicherheit und des ordnungsgemäßen Funktionierens des Geräts nur vom Hersteller zugelassene Originalersatzteile und -zubehöerteile.
- Benutzen Sie das Gerät für keinen anderen Zweck als in dieser Bedienungsanleitung beschrieben wurde. Verwenden Sie das Gerät niemals für andere Zwecke.

II. BESCHREIBUNG DES BEDIENELEMENTEN**A – Körper des Geräts**

- | | |
|---------------------------------|--|
| A1 – Deckel | A7 – Öffnung des externen Absaugens |
| A2 – Griff + Deckelverriegelung | A8 – Kabelraum |
| A3 – Schweißbereich | A9 – Klapphalter |
| A4 – Absaugbereich | A10 – Raum zur Aufbewahrung der Folien |
| A5 – Schweißbereich | A11 – Messer zum Schneiden |
| A6 – Schaumdichtung | |

B – Bedienfeld

- B1 – Taste automatische Abschaltung + Schweißen
- B2 – Taste Schweißen
- B3 – Taste PULSE zum kontrollierten Vakuumieren
- B4 – Taste externes Vakuumieren / Marinieren
- B5 – Taste Einstellung der Lebensmittelsorte (Trocken- / leicht feucht) // Doppelschweißfunktion
- B6 – Kontrollleuchte Doppelschweißfunktion
- B7 – Taste STOPP
- B8 – LED-Anzeige
- B9 – Kontrollleuchten der eingestellten Lebensmittelsorten
- B10 – Taste – Einstellung der Intensität von Vakuumieren
- B11 – Kontrollleuchten der eingestellten Vakuumintensität

C – Absaugschlauch**D – Vakuumbox**

- D1 – Lockerungsventil

EXTRA Zubehör:

- Folie - Länge 3 m und Breite 28 cm – ETA176200010
- Beutel 30 x 40 cm (50 Stck.) ETA176293040

Beutel 25 x 35 cm (50 Stck.) ETA176292535

Beutel 20 x 30 cm (50 Stck.) ETA176292030

Suction hose + hose adaptor ETA076290020, **bestimmt für:**

Wiederverwendbare Beutel 10x 23x21 cm; 10x 23x28 cm; 5x 30x28 cm (25 Stck.)

ETA176290025

Vakuumbbox (1x 670 ml + 1x 1360 ml) ETA076290030

Vakuumbbox (1x 1000 ml + 1x 2000 ml) ETA076290040

Vakuumbbox (1x 1350 ml + 1x 2570 ml) ETA076290050

Vakuumbbox (2x 670 ml + 2x 1360 ml + 1x 1000 ml + 1x 2000 ml) ETA076290060

Hinweis: Die oben genannten Boxen können nicht für die Marinierungsfunktion verwendet werden

Absaugschlauch – ETA476200210, **bestimmt für:**

Vakuumbbox (Volumen 1 l) – ETA476200200

Vakuumbbox (Volumen 2 l) – ETA476292000

III. VORBEREITUNG UND GEBRAUCH

Entfernen Sie sämtliches Verpackungsmaterial und entnehmen Sie das Gerät mit dem Zubehör. Entfernen Sie vom Folienschweißgerät alle eventuellen Klebefolien, Aufkleber oder Papier.

FUNKTIONEN DES VAKUUMGERÄTS

1) STOP (Taste B7)

Dient zur Verbrechung der aktivierten Funktion.

2) Taste PULSE zum kontrollierten Vakuumieren B3

Verwenden Sie die Taste, um die Vakuumfunktion des versiegelten Beutels einzuschalten und aufrechtzuerhalten, damit Sie die Vakuumintensität steuern können. Wenn die Impulstaste losgelassen wird, blinkt die Hintergrundbeleuchtung der Taste **B2** und der Countdown auf dem Display **B8** beginnt - Wenn Sie dem Beutel Luft entziehen, können Sie jetzt die Taste **B2** drücken und der Beutel wird versiegelt.

3) Schweißen (Taste B2)

Nach Aktivierung dieser Funktion bildet das Folienschweißgerät eine starke Schweißnaht. Die Funktion wird durch die Hintergrundbeleuchtung der Taste und einen allmählichen Countdown auf dem Display **B8** angezeigt. Legen Sie den Beutel wie in Abbildung 3A gezeigt ein. Das Ende der Funktion wird durch das Ende des Countdowns und das Abschalten der Tastenbeleuchtung signalisiert.

4) Taste automatische Abschaltung + Schweißen

Im Standby-Modus saugt der Schweißgerät nach Aktivierung der Funktion zuerst die Luft aus dem Beutel (Saugbereich) und erzeugt dann eine starke gleichmäßige Schweißnaht. Die Funktion wird durch das Aufleuchten der Tasten **B1** und **B2** signalisiert. Legen Sie den Beutel gemäß Abb. 3B auf. Das Ende der Funktion wird durch das Ende des Countdowns und das Abschalten der Tastenbeleuchtung signalisiert.

5) Externes Vakuumieren + Marinier-Taste B4 (Vakuumieren in der Vakuumbox)

Die Taste unterstützt zwei grundlegende Funktionen:

a) Absaugen der Luft aus der Vakuumbox (kurzer Druck, Taste leuchtet auf)

Er dient zum Absaugen der Luft aus der Vakuumbox mit einem Saugschlauch.

Nach der Aktivierung saugt er Luft aus der Vakuumbox.

b) Marinierfunktion (aktiviert durch langes Drücken, Tastenbeleuchtung blinkt)

Durch das Vakuumieren werden die Poren der Zutaten geöffnet, was den

Marinierungsprozess von wenigen Stunden auf etwa 20 Minuten deutlich beschleunigt.

Das Programm arbeitet in Zyklen, in denen es nach und nach Luft absaugt und entlüftet.

Display **B8** zeigt die Anzahl der verbleibenden Zyklen an. Das Programm ist für die Arbeit mit dem Vakuumkasten konzipiert.

Drücken Sie die Taste **B4**, nachdem Sie den Schlauch an die externe Ansaugöffnung angeschlossen und ihn dann in die Vakuumbox gesteckt haben. Entfernen Sie nach dem Ausschalten den Saugschlauch (zuerst aus der Vakuumbox).

Hinweis

Wenn Sie ETA-Boxen mit einem Adapter (ETA076290020) gekauft haben, ist die Verwendung etwas anders - Sie stecken den dünnen Anschluss in das Gerät selbst und befestigen einfach den verlängerten runden Teil an der vorgegebenen Saugstelle der Box oder des kompatiblen Beutels - wenn die Funktion aktiviert ist, befestigt sich der runde Teil selbst.

Hinweis

– Die korrekte Funktionalität des Gerätes wird nur bei Verwendung der vom Hersteller gelieferten Vakuumboxen garantiert. Fragen Sie Ihren Händler nach diesen Vakuumboxen.

– Beim Entfernen von Lebensmitteln aus der Vakuumbox muss zuerst das Vakuum durch Drücken des Lockerungsventil **D1** gelöst werden.

6) Einstellung der Lebensmittelsorten (Taste B5) + Doppelschweißfunktion

Dient zur Einstellung, ob trockene oder feuchte Lebensmittel vakuumiert werden sollen

und zum Einstellen der Doppelschweißnaht. Die Einstellung wird durch das entsprechende Licht angezeigt **B9 a B6**:

☉ = trockene Lebensmittel,

☾ = feuchte Lebensmittel (nicht die Flüssigkeiten selbst!).

2x = Die Tasche / Folie wird in zwei Schweißnähten verschweißt

7) Einstellung der Intensität (Taste B10)

Dient zur Einstellung der Intensität von Vakuumieren. Der ausgewählte Modus wird durch das entsprechende Licht angezeigt **B11**:

≡ = Normal (schnelleres Absaugen für normales Vakuumieren),

≡ = Weich (langsames Saugen zum Vakuumieren zerbrechlicherer Lebensmittel).

Standardfunktion

Schließen Sie das Gerät an das Stromnetz an. Stellen Sie die Art des Lebensmittels entsprechend der ausgewählten Zutat ein. Folgen Sie dann den Anweisungen in Abbildung 2-4:

1. Öffnen Sie den Deckel **A1** durch einfaches Drücken und Anheben des Griffs **A2**, der die Verriegelung des Deckels steuert.
2. Wenn Sie einen Beutel aus einer Beutelrolle herstellen (beide Enden sind nicht versiegelt), legen Sie ihn in den Folienlagerbereich und bereiten Sie ihn vor und schneiden Sie ihn gemäß Abb. 5 auf die erforderliche Länge. Legen Sie dann ein Ende des geschnittenen Teils auf das Schweißteil und schweißen Sie, (siehe Funktion 3) mit der Taste **B2**. Füllen Sie den Beutel mit dem erforderlichen Rohmaterial, führen Sie das Ende des Beutels in den Saugbereich (wenn Sie evakuieren möchten) oder den Schweißbereich ein.
3. Schließen Sie die Abdeckung **A1** und **A2**, um sie zu verriegeln (Abb. 4; ein hörbares Klicken ertönt).
4. Drücken Sie die Taste mit bestimmter Funktion (**B1**, **B2** eventuell **B3**). Die Funktion wird durch das Aufleuchten der Taste oder durch einen schrittweisen Countdown auf dem Display des **B8** signalisiert.
5. Wenn das entsprechende Licht erlischt, ist die Funktion abgeschlossen. Sie können den Deckel **A1** öffnen und die Folie / den Beutel entfernen.

Beachtung

- Die korrekte Funktionalität des Gerätes wird nur bei Verwendung der vom Hersteller gelieferten Folien garantiert. Fragen Sie Ihren Händler nach diesen Folien. Verwenden Sie keine Mikrotensäcke. Gleichzeitig können Sie in vielen Fällen (abhängig von der Art des Beutels) verschiedene Lebensmittel in ihrer Originalverpackung (z. B. Beutel mit Kartoffelchips usw.) neu kochen.
- Das Vakuumgerät dient zum Schweißen der Folien bis zu Breite max. 300 mm.

IV. REINIGUNG UND WARTUNG

Das Gerät reinigen Sie nach der Abkühlung! Führen Sie eine Reinigung regelmäßig nach jeder Verwendung durch! Wischen Sie beim Reinigen des Geräteinneren alle Lebensmittel und Flüssigkeiten mit einem Papiertuch ab. Vor dem nächsten Gebrauch lassen Sie das Gerät gut trocken. **Verwenden Sie keine groben und aggressiven Reinigungsmittel!**

Wenn die Anschlussleitung beschädigt ist, wischen Sie sie mit einem feuchten Lappen. Es ist normal, dass sich im Laufe der Zeit die Farbe der Oberfläche ändert. Die Eigenschaften der Oberfläche werden durch diese Veränderung nicht beeinträchtigt. Wenn Kunststoffpartikel am Schweißteil kleben geblieben sind, müssen diese vorsichtig mit einem Lappen entfernt werden, um Beschädigungen des Schweißdrahtes vorzubeugen. Wenn sich die angeklebten Partikel nicht entfernen lassen – Deckel schließen und Taste **B2** zum Schweißen drücken. Hierdurch erwärmt sich das Schweißteil, die dabei schmelzenden Kunststoffteilchen lassen sich dann besser entfernen.

BEUTEL

Vor ihrer wiederholten Verwendung empfehlen wir die Beutel gründlich in warmem Wasser mit ein wenig Geschirrspülmittel zu säubern und anschließend mit sauberem Wasser abspülen. Den Beutel so aufstellen, dass alles Wasser aus ihm abfließen kann.

Vor der wiederholten Verwendung nur trockene Beutel verwenden.

VAKUUMBOX

Spülen Sie die Vakuumbbox und ihre Teile mit Reinigungsmittel in Wasser (sie können auch einen Geschirrspüler verwenden). Lassen Sie alles gründlich trocknen, bevor Sie es wiederverwenden oder lagern. Im Falle einer Beschädigung oder des Verlustes der Dichtungen **A5** und **A6** bitte an einen autorisierten Kundenservice wenden.

Umfangreiche Wartungsarbeiten, die einen Eingriff in das Geräteinnere erfordern, muss eine Fachwerkstatt ausführen! Bei Nichteinhaltung der Anweisungen des Herstellers erlischt der Garantieanspruch!

V. UMWELTSCHUTZ



Wenn das Gerät außer Betrieb gesetzt werden soll, wird empfohlen, die Anschlussleitung vom Stromnetz zu trennen und abzuschneiden. Das Gerät wird dadurch unbrauchbar gemacht. Um das Gerät ordnungsgemäß zu entsorgen, bringen Sie es in eine der entsprechenden Sammelstellen. Die korrekte Entsorgung dieses Gerätes wird dazu beitragen, wertvolle Naturressourcen zu sparen und mögliche negative Auswirkungen auf die Umwelt und die menschliche Gesundheit zu vermeiden, die sonst durch unsachgemäße Entsorgung verursacht werden könnten. Für weitere Informationen wenden Sie sich bitte an Ihre örtlichen Behörden oder an die nächste Sammelstelle.

VI. TECHNISCHE DATEN

Spannung (V)	angegeben auf dem Typenschild des Gerätes
Leistung (W)	angegeben auf dem Typenschild des Gerätes
Gewicht (kg) ca.	2,8
Gerät der Schutzklasse	II.
Abmessungen ca. (LxTxH), (mm)	410 x 180 x 145
Leistungsaufnahme wenn ausgeschaltet	< 1 W

Jeder Austausch von Teilen, der Eingriffe in die Elektroteile des Gerätes mit sich bringt, muss von einer Fachwerkstatt durchgeführt werden.

HOUSEHOLD USE ONLY – Nur für den Hausgebrauch bestimmt. DO NOT IMMERSE IN WATER OR OTHER LIQUIDS – Nicht ins Wasser oder andere Flüssigkeiten tauchen.



TO AVOID DANGER OF SUFFOCATION, KEEP THIS PLASTIC BAG AWAY FROM BABIES AND CHILDREN. DO NOT USE THIS BAG IN CRIBS, BEDS, CARRIAGES OR PLAYPENS. THIS BAG IS NOT A TOY.

Erstickungsgefahr. Verwenden Sie diesen Beutel nicht in Wiegen, Kinderwagen, oder Laufgittern. Legen Sie den PE-Beutel außerhalb

der Reichweite von Kindern ab. Der Beutel ist kein Spielzeug.



HEIßE OBERFLÄCHE

Hersteller/ Inverkehrbringer: ETA a.s., Křižíkova 148/34, Karlín, 18600 Praha 8 CZECH REPUBLIK.

Service: Omega electric GmbH, Servicezentrale, Industriering 2, D- 04626 Schmölln.

Bei Fragen zu Reparaturen und Bestellung von Ersatzteilen wenden Sie sich bitte an unsere deutsche Servicezentrale: Tel.: 034491/58860, Fax: 034491/5886189, Email: info@eta-hausgeraete.de

ZÁRUČNÍ PODMÍNKY

Na výrobek uvedený v tomto záručním listu je poskytována záruka po dobu dvacet čtyři měsíců od data prodeje spotřebiteli.

Záruka se vztahuje na poruchy a závady, které v průběhu záruční doby vznikly chybou výroby nebo vadou použitých materiálů.

Výrobek je možno reklamovat u prodejce, který výrobek prodal spotřebiteli nebo v autorizovaném servisu.

Při reklamaci je nutné předložit: reklamovaný výrobek, originální nákupní doklad, ve kterém je zřetelně uveden typ výrobku a jeho datum prodeje spotřebiteli, případně tento řádně vyplněný záruční list. Záruka platí pouze tehdy, je-li výrobek používán podle návodu k obsluze a připojen na správné síťové napětí.

Spotřebitel ztrácí nárok na záruční opravu nebo bezplatný servis v případě:

- zásahu do přístroje neoprávněnou osobou.
- nesprávné nebo neodborné montáže výrobku.
- poškození přístroje vlivem živelné pohromy.
- používání výrobku pro jiné účely, než je obvyklé.
- používání výrobku k profesionální či jiné výdělečné činnosti.
- používání výrobku s jiným než doporučeným příslušenstvím.
- nesprávné údržby výrobku.
- nepravidelného čištění výrobků zejména v případě, kdy je závada způsobena zbytky potravin, vlasů, domovního prachu nebo jiných nečistot.
- vystavení výrobku nepříznivému vnějšímu vlivu, zejména vniknutím cizích předmětů nebo tekutin (včetně elektrolytu z baterií) dovnitř.
- mechanického poškození výrobku způsobeného nesprávným používáním výrobku nebo jeho pádem.

Pokud zboží při uplatňování vady ze strany spotřebitele bude zasíláno poštou nebo přepravní službou, musí být zabaleno v obalu vhodném pro přepravu tak, aby se zabránilo poškození výrobku přepravou.

Aktuální seznam servisních středisek naleznete na: **www.eta.cz**

Případné další dotazy zasílejte na **info@eta.cz**, nebo volejte +420 545 120 545.

Veškeré náležitosti uvedené v tomto záručním listu platí pouze pro výrobky nakoupené a reklamované na území České Republiky.

Typ výrobku:

Datum prodeje:

Výrobní číslo:

Razítko a podpis prodávajícího:

ZÁRUČNÝ LIST**ZÁRUČNÉ PODMIENKY**

Na výrobok uvedený v tomto záručnom liste je poskytovaná záruka na dobu dvadsaťštyri mesiacov od dátumu prevzatia tovaru spotrebiteľom. Ak má výrobok viesť do prevádzky iný podnikateľ než predávajúci, začne záručná doba plynúť až odo dňa uvedenia výrobku do prevádzky, pokiaľ kupujúci objednal uvedenie do prevádzky najneskôr do troch týždňov od prevzatia veci a riadne a včas poskytol na vykonanie služby potrebnú súčinnosť. Záruka sa vzťahuje na vady, ktoré v priebehu záručnej doby vznikli chybou výroby alebo chybou použitých materiálov.

Výrobok je možné reklamovať v ktorejkoľvek prevádzkarni predávajúceho ktorý výrobok predal spotrebiteľovi, v ktorej je prijatie reklamácie v zmysle zákona možné, alebo osoby oprávnenej výrobcom výrobku na vykonávanie záručných opráv.

Pri reklamácií je nutné predložiť: reklamovaný výrobok, originál nákupného dokladu, v ktorom je zreteľne uvedený typ výrobku a jeho dátum predaja spotrebiteľovi prípadne tento riadne vyplnený záručný list.

Výrobok je treba používať podľa návodu na obsluhu a musí byť pripojený na správne sieťové napätie.

Pokiaľ výrobok pri uplatňovaní poruchy zo strany spotrebiteľa bude zasielaný poštou alebo prepravnou službou, musí byť zabalený v obale vhodnom pre prepravu tak, aby sa zabránilo poškodeniu výrobku prepravou.

Aktuálny zoznam servisných stredísk nájdete na: **www.eta.sk**

Prípadné ďalšie dotazy zasielajte na **info@eta.cz** alebo volajte +420 545 120 545.

Všetky náležitosti uvedené v tomto záručnom liste platia len pre výrobky nakúpené a reklamované na území Slovenskej Republiky.

Typ prístroja:

Dátum predaja:

Výrobné číslo:

Pečiatka a podpis predajca:

WARUNKI GWARANCJI

- 1) Niniejsza gwarancja dotyczy produktów produkowanych pod marką **ETA**, zakupionych w sklepach na terytorium Rzeczypospolitej Polskiej.
- 2) Okres gwarancji wynosi 24 miesiące od daty zakupu produktu.
- 3) Naprawy gwarancyjne odbywają się na koszt Gwaranta we wskazanym przez Gwaranta Autoryzowanym Zakładzie Serwisowym.
- 4) Gwarancją objęte są wady produktu spowodowane wadliwymi częściami i/lub defektami produkcyjnymi.
- 5) Gwarancja obowiązuje pod warunkiem dostarczenia do Autoryzowanego Zakładu Serwisowego urządzenia w kompletnym opakowaniu albo w opakowaniu gwarantującym bezpieczny transport wraz z kompletem akcesoriów oraz z poprawnie i czytelnie wypełnioną kartą gwarancyjną i dowodem zakupu (paragon, faktura VAT, etc.).
- 6) Autoryzowany Zakład Serwisowy może odmówić naprawy gwarancyjnej jeśli Karta Gwarancyjna nosić będzie widoczne ślady przeróbek, jeżeli numery produktów okażą się inne niż wpisane w karcie gwarancyjnej a także jeśli numer dokumentu zakupu oraz data zakupu na dokumencie różnią się z danymi na Karcie Gwarancyjnej.
- 7) Usterki ujawnione w okresie gwarancji będą usunięte przez Autoryzowany Zakład Serwisowy w terminie 14 dni roboczych od daty przyjęcia produktu do naprawy przez zakład serwisowy, termin ten może być przedłużony do 21 dni roboczych w przypadku konieczności sprowadzenia części zamiennych z zagranicy.
- 8) Gwarancją nie są objęte:
 - wadliwe działanie lub uszkodzenie spowodowane niewłaściwym użytkowaniem (np. znaczące zabrudzenie urządzenia, zarówno wewnątrz jak i na zewnątrz, zalanie płynami itp.) lub użytkowanie niezgodne z instrukcją obsługi i przepisami bezpieczeństwa
 - zużycie towaru przekraczające zakres zwykłego używania przez indywidualnego odbiorcę końcowego (zwłaszcza jeżeli był wykorzystywany do profesjonalnej lub innej czynności zarobkowej)
 - uszkodzenia spowodowane czynnikami zewnętrznymi (w tym: wylądowaniami atmosferycznymi, przepięciami sieci elektrycznej, środkami chemicznymi, czynnikami termicznymi) i działaniem osób trzecich
 - uszkodzenia powstałe w wyniku podłączenia urządzenia do niewłaściwej instalacji współpracującej z produktem
 - uszkodzenia powstałe w wyniku zalania wodą, użycia nieodpowiednich baterii (np. ładowanych powtórnie baterii nie będących akumulatorami)
 - produkty nie posiadające wypełnionej przez Sprzedawcę Karty Gwarancyjnej
 - produkty z naruszoną plombą gwarancyjną lub wyraźnymi oznakami ingerencji przez osoby trzecie (nie będące Autoryzowanym Zakładem Serwisowym lub nie działające w jego imieniu i nie będące przez niego upoważnionymi)
 - kable przyłączeniowe, piloty zdalnego sterowania, słuchawki, baterie
 - uszkodzenia powstałe wskutek niewłaściwej konserwacji urządzenia
 - uszkodzenia powstałe w wyniku zdarzeń losowych (np. powódź, pożar, klęski żywiołowe, wojna, zamieszki, inne nieprzewidziane okoliczności)
 - czynności związane ze zwykłą eksploatacją urządzenia (np. wymiana baterii)
 - zapisane na urządzeniu dane w formie elektronicznej (w szczególności Gwarant zastrzega sobie prawo do sformatowania nośników danych zawartych w urządzeniu, co może skutkować utratą danych na nich zapisanych)
 - **uszkodzenia (powodujące np. brak odpowiedzi urządzenia lub jego nie włączanie się) powstałe wskutek wgrania nieautoryzowanego oprogramowania.**
- 9) Jeżeli Autoryzowany Zakład Serwisowy stwierdzi, iż przyczyną awarii urządzenia są przypadki wymienione w pkt. 8 lub nie stwierdzi żadnego uszkodzenia, koszty serwisu oraz całkowite koszty transportu urządzenia pokrywa nabywca.

- 9) W wypadku wystąpienia wypadków wymienionych w pkt. 8 Autoryzowany Zakład Serwisowy wyceni naprawę urządzenia i na życzenie klienta może dokonać naprawy odpłatnej. Uszkodzenia urządzenia powstałe w wyniku wypadków opisanych w pkt. 8 powodują utratę gwarancji.
- 10) Wszelkie wadliwe produkty lub ich części, które zostały w ramach naprawy gwarancyjnej wymienione na nowe, stają się własnością Gwaranta.
- 11) W wypadku gdy naprawa urządzenia jest niemożliwa lub spowodowałaby przekroczenie terminów określonych w pkt. 7 a także kiedy naprawa wiązałaby się z poniesieniem przez Gwaranta kosztów niewspółmiernych do wartości urządzenia Gwarant może wymienić Klientowi urządzenie na nowe o takich samych lub wyższych parametrach. W razie niedostarczenia urządzenia w komplecie Gwarant może wymienić jedynie zwrócone części urządzenia lub dokonać zwrotu zapłaconej ceny jednak wówczas jest upoważniony do odjęcia kosztu części zużytych lub nie dostarczonych przez użytkownika (np. baterii, słuchawek, zasilacza) wraz z reklamowanym urządzeniem.
- 12) Okres gwarancji przedłuża się o czas przebywania urządzenia w Autoryzowanym Zakładzie Serwisowym.
- 13) W wypadku utraty karty gwarancyjnej nie wydaje się jej duplikatu.
- 14) Producent może uchylić się od dotrzymania terminowości usługi gwarancyjnej gdy zaistnieją zakłócenia w działalności firmy spowodowane nieprzewidywalnymi okolicznościami (tj. niepokoje społeczne, klęski żywiołowe, ograniczenia importowe itp).
- 15) Gwarancja nie wyklucza, nie ogranicza ani nie zawiesza praw konsumenta wynikających z niezgodności towaru z umową sprzedaży.
- 16) W sprawach nieregulowanych niniejszymi warunkami mają zastosowanie przepisy Kodeksu Cywilnego.

Uszkodzenie wyposażenia nie jest automatycznie powodem dla bezpłatnej wymiany kompletnego urządzenia. Jeżeli reklamujesz słuchawki, pilota, kable przyłączeniowe lub inne akcesoria NIE PRZYSYŁAJ całego urządzenia. Skontaktuj się ze sprzedawcą lub producentem w celu uzgodnienia sposobu przeprowadzenia procedury reklamacyjnej bez konieczności przesyłania całego kompletu do serwisu.

Kontakt w sprawach serwisowych: Digison Polska Sp. z o.o., Tel. (071) 3577027, Fax. (071) 7234552, internet: <http://www.digison.pl/sonline/>, e-mail: serwis@digison.pl

Nazwa:	Pieczęć i podpis sprzedawcy:
Data sprzedaży:	
Numer serii:	
1. Data Przyjęcia/Nr Naprawy/ Pieczęć i Podpis Serwisanta:	2. Data Przyjęcia/Nr Naprawy/ Pieczęć i Podpis Serwisanta:
3. Data Przyjęcia/Nr Naprawy/ Pieczęć i Podpis Serwisanta:	4. Data Przyjęcia/Nr Naprawy/ Pieczęć i Podpis Serwisanta:

eta

© DATE 6/10/2021

e.č.57/2021