



eta

CZ - KONDENZAČNÍ SUŠIČKA







HLAVNÍ ZÁSADY	4
1. BEZPEČNOSTNÍ POKYNY	6
2. PŘEHLED	11
3. PŘÍPRAVA PRÁDLA	11
4. POUŽITÍ SUŠIČKY	13
5. ÚDRŽBA A ČIŠTĚNÍ	19
6. TECHNICKÉ SPECIFIKACE	22
7. ŘEŠENÍ PROBLÉMŮ	23
8. AUTOMATICKÁ UPOZORNĚNÍ NA ZÁVADU A CO JE TŘEBA UDĚLAT	24
9. OCHRANA ŽIVOTNÍHO PROSTŘEDÍ, INFORMACE O BALENÍ	25
10. POPIS ENERGETICKÉHO ŠTÍTKU A ÚSPORA ENERGIE	25
11. TECHNICKÉ INFORMACE	27
12. PÉČE O ZÁKAZNÍKA	27

eta 356290000

Děkujeme, že jste si vybrali tento výrobek. Doporučujeme vám, abyste věnovali nějaký čas přečtení tohoto návodu / instalačního návodu a plně pochopili, jak správně spotřebič nainstalovat a používat.

Pro instalaci si prosím přečtěte návod k instalaci. Přečtěte si všechny pokyny ještě před použitím spotřebiče a návod si uschovejte pro další potřebu.

Přehled symbolů použitých v návodu nebo na výrobku

Ikona	Typ	Význam
	VAROVÁNÍ	Nebezpečí vážného zranění nebo smrti
	NEBEZPEČÍ ÚRAZU ELEKTRICKÝM PROUDEM	Nebezpečné napětí
	POŽÁR	Nebezpečí požáru
	POZOR	Nebezpečí úrazu nebo poškození majetku
	DŮLEŽITÁ POZNÁMKA	Správný provoz systému
	Viz návod k použití.	
	Horký povrch	

HLAVNÍ ZÁSADY

- Tento spotřebič mohou používat děti starší 8 let a osoby s omezenými tělesnými, smyslovými nebo mentálními schopnostmi anebo osoby bez příslušných znalostí a zkušeností, pokud jsou pod dozorem nebo byly poučeny o bezpečném užívání tohoto přístroje a chápou související nebezpečí. Děti si se zařízením nesmí hrát. Čištění a údržba nesmí být prováděny dětmi bez dohledu dospělé osoby.
- Děti mladší 3 let by měly být mimo dosah spotřebiče, nejsou-li pod neustálým dohledem.
- Tato sušička je určena pouze pro domácí a vnitřní použití. Záruka bude v případě komerčního použití neplatná.
- Použijte tento výrobek pouze pro prádlo se štítkem, který označuje, že je vhodné k sušení.
- Výrobce nenese odpovědnost za škody způsobené nesprávným použitím nebo přepravou.
- Nedovolte, aby podlahové krytiny bránily ventilačním otvorům.
- Instalace a opravy stroje smí provádět pouze autorizovaný servis. Výrobce nenese odpovědnost za škody způsobené neoprávněnými opravami.

VAROVÁNÍ: Nikdy nestříkejte nebo nenalívejte vodu do sušičky, abyste ji umyli! Existuje riziko úrazu elektrickým proudem!

- Mezi bočními a zadními stěnami výrobku nechte alespoň 3 cm prostoru. To platí i pro vrchní stěnu, pokud hodláte spotřebič umístit pod pracovní desku.
- Montáž / demontáž v případě instalace pod linku
- musí být provedena autorizovaným servisním technikem.
- Před instalací zkontrolujte, zda není výrobek poškozen. Nikdy neinstalujte ani neprovozujte poškozený výrobek.
- Nepouštějte do blízkosti sušičky domácí zvířata.
- Změkčovače tkanin nebo podobné výrobky musí být používány v souladu s pokyny výrobce.
- Odstraňte z kapes všechny předměty, jako jsou zapalovače a zápalky.
- Spotřebič nesmí být instalován za uzamykatelné dveře, posuvné dveře nebo dveře s panty na opačné straně než u bubnové sušičky, pokud brání úplnému otevření dveří.



VAROVÁNÍ: Ve skříňce spotřebiče nebo ve vestavěné konstrukci udržte větrací otvory bez překážek.

- Předtím, než zavoláte nejbližší autorizovaný servis pro instalaci sušičky, ujistěte se, že elektrická instalace a odvod vody je vhodný a v souladu s návodem k použití. Jestliže nejsou vhodné, obraťte se na kvalifikovaného elektrikáře a instalátéra pro provedení nezbytných opatření.
- Příprava místa pro umístění sušičky, jakož i elektrické montáže a montáže odpadních vod je odpovědností zákazníka. Před instalací zkontrolujte, zda není sušička poškozena. Pokud je sušička poškozena, neinstalujte ji. Poškozené produkty mohou ohrozit vaše zdraví.
- Instalujte sušičku na stabilní a rovný povrch.
- Sušičku používejte v dobře větraném a bezprašném prostředí.
- Mezeru mezi sušičkou a podlahou **nesnižujte** materiály, jako jsou koberce, desky a tkanice.
- **Nezakrývejte ventilační mřížky**, které se nacházejí na podstavci sušičky.
- V místnosti, kde má být sušička instalována, nesmějí být uzamykatelné, posuvné dveře nebo dveře s panty na opačné straně než u bubnové sušičky, které by mohly blokovat plné otevírání plnicích dvířek sušičky.
- Po instalaci sušičky ji ponechte na stejném místě, kde bylo vytvořeno její připojení. Při instalaci sušičky se ujistěte, že její zadní stěna se ničeho nedotýká (kohoutek, zásuvka, atd).
- Provozní teplota sušičky je od +5°C do +35°C. Při provozu mimo tento teplotní rozsah bude výkon sušičky negativně ovlivněn a výrobek bude poškozen.
- Buďte opatrní při přepravě produktu, protože je těžký. Vždy používejte ochranné rukavice.
- Vždy instalujte sušičku ke stěně.
- Zadní povrch sušičky musí být umístěn oproti zdi.
- Pokud je sušička umístěna na stabilním povrchu, použijte vodováhu, abyste zkontrolovali, zda je plně stabilní. Pokud tomu tak není, upravte nožky, dokud nebude sušička stabilní. Tento postup opakujte při každém přemístění sušičky.
- Neumísťujte sušičku na napájecí kabel.

Likvidace starého výrobku



Tento výrobek splňuje směrnici EU WEEE (2012/19/EU).

Tento výrobek nese symbol pro třídění, platný pro elektrický a elektronický odpad (WEEE). Tento symbol, který se nachází na výrobku nebo na informačním štítku, znamená, že tento

výrobek nesmí být po skončení jeho životnosti likvidován společně s jiným domovním odpadem. Aby nedošlo k potenciálním škodám způsobeným nekontrolovaným odstraňováním odpadu na životním prostředí a lidském zdraví, uchovávejte tento výrobek odděleně od ostatních druhů odpadu a zabraňte udržitelnému opětovnému využívání hmotných zdrojů a ujistěte se, že jsou recyklovány zodpovědně. obraťte se na svého prodejce nebo místní úřady, abyste získali informace o tom, jak a kde můžete výrobek předat k bezpečné ekologické recyklaci. Tento výrobek nelze směšovat s jinými komerčními odpady pro recyklaci.

1. BEZPEČNOSTNÍ POKYNY

Tato část obsahuje bezpečnostní pokyny, které pomohou s ochranou před nebezpečím zranění osob nebo poškozením majetku. Nedodržení těchto pokynů zruší platnost záruky.

1.1 Elektrická bezpečnost

- Spotřebič nesmí být napájen přes externí spínací zařízení, jako je časovač, nebo připojen k okruhu, který je pravidelně zapínán a vypínán.
- Nedotýkejte se elektrické zástrčky mokřýma rukama. Vždy zástrčku vytáhněte, abyste výrobek odpojili od elektrické sítě, jinak by mohlo dojít k úrazu elektrickým proudem.
- Připojte sušičku k uzemněné zásuvce chráněné pojistkou. Zemní spojení musí být zapojeno kvalifikovaným elektrikářem. Naše společnost nemůže být zodpovědná za škody nebo ztráty způsobené použitím sušičky bez uzemnění podle místních předpisů.
- Napětí a vhodná pojistka jsou uvedeny na typovém štítku.
(Typový štítek, viz. Přehled)
- Hodnoty napětí a frekvence uvedené na typovém štítku musí být shodné s hodnotami síťového napětí a frekvence u vás doma.
- Odpojte sušičku, pokud ji nepoužíváte delší dobu, a před instalací, údržbou, čištěním a opravou, v opačném případě by mohlo dojít k jejímu poškození.
- Zásuvka musí být po instalaci volně přístupná.



VAROVÁNÍ: Poškozený napájecí kabel / zástrčka může způsobit požár nebo úraz elektrickým proudem. Jsou-li kabel nebo zástrčka poškozeny, musíte je vyměnit.

Výměna musí být provedena pouze kvalifikovaným personálem.

- Abyste se vyhnuli riziku požáru nebo úrazu elektrickým proudem, nepoužívejte prodlužovací kabely, vícenásobné zásuvky ani adaptéry pro připojení sušičky k elektrické síti.

1.2 Bezpečnost dětí

- Tento přístroj nesmí používat osoby (včetně dětí) s omezenými tělesnými, smyslovými nebo mentálními schopnostmi anebo osoby bez příslušných znalostí a zkušeností, pokud nejsou pod dozorem anebo nebyli poučeni o užívání tohoto přístroje osobou, která odpovídá za jejich bezpečnost.
- Tento spotřebič mohou používat děti starší 8 let a osoby s omezenými tělesnými, smyslovými nebo mentálními schopnostmi anebo osoby bez příslušných znalostí a zkušeností, pokud jsou pod dozorem nebo byly poučeny o bezpečném užívání tohoto přístroje a chápou související nebezpečí. Děti si se zařízením nesmí hrát. Čištění a údržba nesmí být prováděny dětmi bez dohledu dospělé osoby.
- Nenechávejte děti bez dozoru v blízkosti spotřebiče.
- Děti by mohly v zařízení uvíznout, což by vedlo k riziku smrti.
- Nedovolte dětem, aby se dotýkaly skleněných dveří, když je spotřebič v provozu. Povrch se stává extrémně horkým a může způsobit poškození kůže.
- Uchovávejte obalový materiál mimo dosah dětí.
- Otrava a podráždění se mohou objevit v případě, že se prací a čisticí prostředky konzumují nebo přicházejí do styku s kůží a očima.
- Uchovávejte čisticí prostředky mimo dosah dětí. Elektrické výrobky jsou pro děti nebezpečné.
- Držte děti mimo dosah výrobku, když je v provozu.
- Aby děti nemohly přerušit cyklus sušičky, můžete použít dětskou pojistku, abyste se vyhnuli změnám ve spuštěném programu.
- Nedovolte dětem, aby seděly/ležly na nebo dovnitř výrobku.

1.3 Bezpečnost výrobku



Kvůli nebezpečí požáru nesmí být v sušičce NIKDY sušeno následující prádlo a výrobky:

- V sušičce nesušte nevyprané prádlo.
- Prádlo, které bylo znečištěno látkami, jako je kuchyňský olej, aceton, alkohol, benzín, petrolej, odstraňovač skvrn, terpentýn, vosk a odstraňovač vosku, je třeba před sušením v sušičce vyprat v horké vodě s množstvím mycího prostředku navíc.

- Utěrky a rohože, které mají zbytky hořlavých čisticích prostředků nebo acetonu, plynu, petroleje, odstraňovače skvrn, terpentinu, svíčky, vosku, odstraňovače vosku nebo chemikálií.
- Prádlo se zbytky spreje na vlasy, odlakovače a podobných látek.
- Prádlo, na které byly použity průmyslové čisticí chemikálie (například chemické čištění).
- Prádlo, které má jakýkoliv druh pěny, gumy nebo gumové části. Patří sem pěnová guma (latexová pěna), koupací čepice, voděodolný textil, oblečení nebo polštáře s gumovou podporou nebo položky z gumové pěny.
- Položky s výplní a poškozené předměty (polštáře nebo bundy). Pěna vystupující z těchto předmětů se během sušení může vznítit.
- Provoz sušičky v prostředích, které obsahují prach z uhlí nebo mouky, může způsobit výbuch.

UPOZORNĚNÍ: Spodní prádlo, které obsahuje kovovou výztuž se nesmí sušit v sušičce. Sušička se může poškodit pokud se kovové výztuhy při sušení uvolní nebo zlomí.

1.4 Správné použití

UPOZORNĚNÍ: Spotřebič nikdy nezastavujte dokud se sušící program nezastaví. Pokud musíte spotřebič zastavit, prádlo rychle vyjměte a rozložte ho tak, aby vychladlo.

UPOZORNĚNÍ: Ujistěte se, že se do sušičky nedostanou domácí zvířata. Před použitím se podívejte dovnitř sušičky.

UPOZORNĚNÍ: K přehřátí prádla v sušičce může dojít, pokud program zastavíte nebo v případě výpadku proudu během chodu sušičky. Tato koncentrace tepla může způsobit samovznícení, proto vždy spusťte program Refresh, abyste prádlo ochladili nebo rychle vyjměte veškeré prádlo ze sušičky a pověste ho, aby vychladlo.

- Sušičku používejte pouze pro sušení v domácnosti a pro sušení tkanin, které jsou označené jako vhodné k sušení. Všechny ostatní druhy použití jsou mimo rozsah zamýšleného použití a jsou zakázány.
- Záruka bude v případě komerčního použití neplatná.

- Tento spotřebič je určen k použití pouze v domácnostech a měl by být umístěn na rovný a stabilní povrch.
- Nesedejte si nebo se neopírejte o dvířka sušičky. Sušička by se mohla převrátit.
- Pro udržení teploty, která nepoškodí prádlo (např. zabránění vznícení prádla), se po zahřívání spustí proces chlazení. Poté se program ukončí. Na konci programu vždy okamžitě prádlo vyjměte.

UPOZORNĚNÍ: Nikdy nepoužívejte sušičku bez filtru na textilní vlákna nebo s poškozeným filtrem.

- Filtry na textilní vlákna musí být čištěny **po každém použití** jak je uvedeno v části **Čištění filtru na textilní vlákna**.
- Po mokrému čištění je třeba filtry na textilní vlákna vysušit. Vlhké filtry mohou během sušení způsobit poruchu.
- Nesmíte dovolit akumulaci vláken kolem bubny sušičky (nevztahuje se na spotřebiče, které mají být odvětrány do exteriéru budovy).

UPOZORNĚNÍ: Mezeru mezi sušičkou a podlahou nesnižujte materiály, jako jsou koberce, desky a tkanice, v opačném případě nebude sušičce zajištěn dostatečný příjem vzduchu.

- Neumísťujte sušičku do místností, kde hrozí nebezpečí zamrznutí. Teploty mrazu negativně ovlivňují výkon sušičky. Kondenzovaná voda, která zamrazí čerpadlo a hadici, může způsobit poškození.

1.5 Montáž nad pračkou

UPOZORNĚNÍ: Na sušičku nelze umístit pračku. Při instalaci sušičky nad pračkou dodržujte následující upozornění.

UPOZORNĚNÍ: Sušičku lze umístit pouze na pračky, které mají stejnou nebo větší kapacitu.

- Aby bylo možné sušičku, která je umístěna na pračce používat, musí být mezi oběma výrobky spojovací sada. Upevňovací část musí být připevněna autorizovaným servisním pracovníkem
- Když je sušička umístěna na pračku, celková hmotnost těchto výrobků může dosáhnout téměř 150 kilogramů (plně naložených). Umístěte spotřebiče na pevnou podlahu, která má dostatečnou únosnost!

Instalační tabulka pro pračku a sušičku

Sušička (Hloubka)	Pračka				
	37-41 cm	42-45 cm	46-49 cm	50-56 cm	57-63 cm
52,5 cm	✗	✓	✓	✓	✓
56 cm	✗	✗	✓	✓	✓
61 cm	✗	✗	✗	✓	✓
64 cm	✗	✗	✗	✗	✓

(Podrobnější informace naleznete v části 7. Technické specifikace)

- Aby bylo možné umístit sušičku na pračku, je nutné jako zvláštní přídatné zařízení použít speciální spojovací sadu. Pro více informací se prosím obraťte na zákaznický servis. Pokyny pro montáž budou dodány společně se spojovací sadou.

CE prohlášení o shodě

Prohlašujeme, že naše výrobky splňují platné evropské směrnice, rozhodnutí a nařízení a požadavky uvedené v referenčních normách.

1.6 Připojení k odpadu

(s volitelnou odtokovou hadicí)

U výrobků vybavených tepelným čerpadlem se voda během cyklu sušení hromadí v zásobníku vody. Nahromaděnou vodu musíte vypustit po každém cyklu sušení. Nahromaděnou vodu můžete vypustit přímo do odtoku přes odtokovou hadici která se dodává se spotřebičem namísto toho, abyste museli vodu vylévat manuálně po každém cyklu sušení.

1.6.1 Připojení odtokové hadice

1. Vytáhněte a vyjměte konec hadice ze zadní části sušičky. K odstranění hadice nepoužívejte žádné nástroje.
2. Připojte jeden konec odtokové hadice dodávané se sušičkou do přípojného bodu, ze kterého jste v předchozím kroku vyndali hadici.
3. Připojte druhý konec odtokové hadice přímo do odpadu nebo do umyvadla.

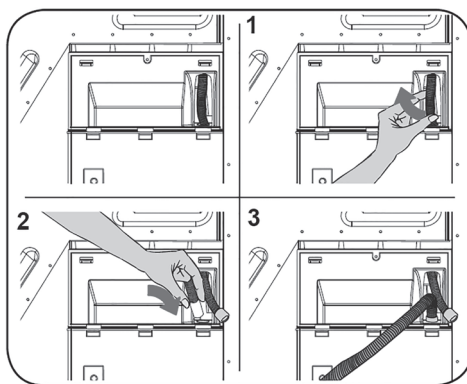

UPOZORNĚNÍ: Hadice musí být připojena tak, aby se nemohla uvolnit. Pokud se hadice během vypouštění vody odpojí, mohlo by dojít k vytopení domu.

POZNÁMKA: Odtokovou hadici připojte do výšky maximálně 80 cm.

POZNÁMKA: Ujistěte se, že hadice odtoku vody není ohnutá a není vklíněná mezi odtokem a strojem.

1.7 Nastavení nožek

- Aby sušička pracovala s menším hlukem a vibracemi, musí být stabilní a vyvážená na nožkách. Upravte nožky, abyste zajistili vyváženost produktu.
- Otáčejte nožky doleva nebo doprava, dokud se sušička nedostane do vodorovné polohy.

POZNÁMKA: Nikdy nastavitelné nožky neodstraňujte.

1.8 Elektrické zapojení

UPOZORNĚNÍ: Existuje riziko úrazu elektrickým proudem.

- Vaše sušička je nastavena na 220-240 V a 50 Hz.
- Napájecí kabel sušičky je vybaven speciálním konektorem. Tento konektor musí být připojen k uzemněné zásuvce chráněné pojistkou o velikosti 16 ampérů, jak je uvedeno na typovém štítku. Pojistka pro zkratovou ochranu elektrického vedení, kde je připojena zásuvka, musí být také 16 ampérů. Pokud takovou zásuvku nebo pojistku nemáte, obraťte se na kvalifikovaného elektrikáře.
- Naše společnost nenesे odpovědnost za škody způsobené používáním spotřebiče bez uzemnění.

POZNÁMKA: Provoz zařízení při nízkém napětí zkrátí životnost a sníží výkon vašeho spotřebiče.

1.9 Montáž pod linku

- Mezi bočními a zadními stěnami výrobku nechte alespoň 3 cm prostoru. To platí i pro vrchní stěnu, pokud hodláte spotřebič instalovat pod linku.
- Montáž / demontáž v případě instalace pod linku musí být provedena autorizovaným servisním technikem.

2. PŘEHLED

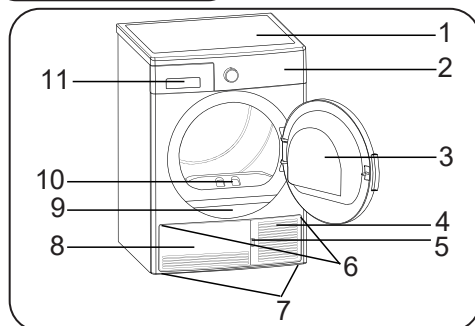

















1. Horní deska
2. Ovládací panel
3. Dvířka
4. Výměník tepla
5. Pojistka dvířek k výměníku tepla
6. Ventilační mřížky
7. Nastavitelné nožky
8. Kryt spodní části
9. Typový štítek
10. Filtr na textilní vlákna
11. Kryt zásuvky na odpadní vodu

3. PŘÍPRAVA PRÁDLA

3.1 Třídění prádla pro sušení

- Vždy dodržujte pokyny uvedené na etiketách oděvu. Sušte pouze prádlo s etiketou informující o tom, že je vhodné pro sušení v sušičce.
- Nepoužívejte sušičku s množstvím a typy prádla, které nejsou uvedeny v části **3.3. Kapacita sušičky**.
- Nesušte tenké, vícevrstvé nebo tlusté tkaniny dohromady, protože se usychají při různých teplotách. Z tohoto důvodu společně sušte oblečení, které má stejnou strukturu a typ tkaniny. Takto dosáhnete rovnoměrného sušení. Pokud si myslíte, že je prádlo stále vlhké, můžete si zvolit časový program pro další sušení.
- Sušte prosím velké věci (jako peřiny) a malé zvlášť, abyste neměli prádlo vlhké.

Respektujte značky na prádle:

 Vhodné pro sušení v sušičce	 Není třeba žehlit	 Citlivé/Jemné sušení	 Není vhodné pro sušení v sušičce
 Nesušit	 Chemicky nečistit	 Při jakékoliv teplotě	 Při vysokých teplotách
 Při středních teplotách	 Při nízkých teplotách	 Bez ohřívání	 Sušit zavěšené
 Sušit rozložené	 Sušit mokré zavěšené	 Sušit rozložené ve stínu	 Vhodné pro chemické čištění

 **POZNÁMKA:** Jemné tkaniny, vyšívané tkaniny, vlněné/hedvábné tkaniny, oblečení z jemných a drahých tkanin, vzduchotěsné oblečení a záclony z tylu nejsou vhodné k sušení v sušičce.

3.2 Příprava prádla pro sušení

Nebezpečí výbuchu a požáru!

Odstraňte z kapes všechny předměty, jako jsou zapalovače a zápalky.

 **UPOZORNĚNÍ:** Buben sušičky a tkaniny se mohou poškodit.

- Prádlo po praní může být vzájemně zamotané. Oddělte jednotlivé kusy prádla před jejich vložením do sušičky.
- Odstraňte všechny předměty z kapes a proveďte následující:
- Zavažte k sobě textilní pásky, šňůry od zástěr a podobné, nebo použijte vak na prádlo.
- Zapněte zipy, spony a spojovací prvky, a knoflíky u povlečení.
- Chcete-li dosáhnout co nejlepšího výsledku sušení, třídte prádlo podle typu látky a programu sušení.
- Odstraňte spony a podobné kovové části oděvu.

- Tkaniny, jako jsou trička a pletené oděvy se obvykle při prvním sušení srazí. Používejte program určený pro tyto choulostivé oděvy!
- Nepřesušujte syntetické materiály. To způsobí, že bude prádlo pomačkané.
- Při praní prádla, které chcete vysušit, upravte množství aviváže podle údajů výrobce pračky.

3.3 Kapacita sušičky

Postupujte podle pokynů v části „Tabulka programů a spotřeby“. (**Viz.: 4.2 Tabulka programů a spotřeby**). Nevkládejte více než je hodnota kapacity uvedená v tabulce.

 **POZNÁMKA:** Nedoporučuje se naložit do sušičky prádlo přesahující hodnotu uvedenou na obrázku. Pokud je spotřebič přetížen, výkon sušení se sníží. Kromě toho, může dojít k poškození sušičky i prádla.



4.1.1 Otočný volič pro výběr programu

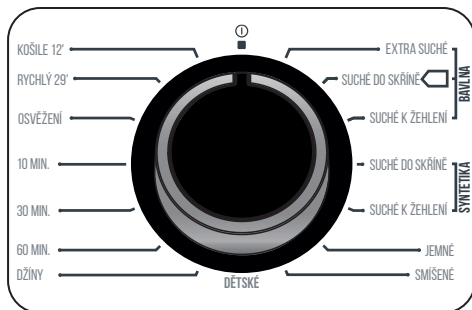

Pomocí knoflíku pro výběr programu vyberte požadovaný program sušení.

Prádlo	Hmotnost suchého prádla (g)
Ložní povlečení (dvojité)	725
Povlečení polštáře	240
Osušky	700
Ručníky	225
Košile	190
Bavlněné košile	200
Džíny	650
Plátěné kalhoty	400
Trička	120

4.1.2 Elektronický indikátor a další funkce

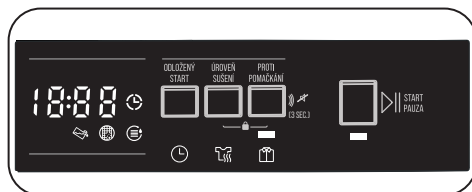

Symbole na displeji:

Indikátor upozornění na vodní nádržku	
Indikátor upozornění na čištění filtru na textilní vlákna	
Indikátor upozornění na čištění výměníku tepla	
Úroveň sušení	
Odložený start	
Proti pomačkání	
Zrušit zvukovou výstrahu	
Start a pauza	

4. POUŽITÍ SUŠIČKY

4.1 Ovládací panel

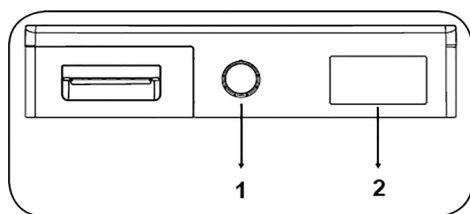

- Otočný volič pro výběr programu
- Elektronický indikátor a další funkce

4.2 Tabulka programů a spotřeby

Stisknutím tlačítka Start/Pauza spustíte program. Zbývající čas sušení se objeví na displeji. Rozsvítí se i kontrolka sušení, čímž indikuje začátek programu sušení.

Program	Zátěž (kg)	Rychlost otáček v pračce	Přibližné množství zbývajících vlhkosti	Doba sušení (minuty)
Bavlna extra	8	1000	60%	139
Bavlna do skříně	8	1000	60%	134
Bavlna k žehlení	8	1000	60%	111
Syntetika do skříně	4	800	40%	50
Syntetika k žehlení	4	800	40%	36
Jemné	2	600	50%	37
Mix	4	1000	60%	75
Dětské	3	1000	60%	62
Džíny	4	1200	60%	86
60 min	-	-	-	60
30 min	-	-	-	30
10 min	-	-	-	10
Osvěžení	-	-	-	10
Rychlý 29´	2	1200	50%	29
Košile 12´	0,5	1200	50%	12

Hodnoty spotřeby energie				
Program	Zátěž (kg)	Rychlost otáček v pračce	Přibližné množství zbývajících vlhkosti	Hodnoty spotřeby energie (kWh)
Bavlna do skříně	8	1000	60%	4,68
Bavlna na žehlení	8	1000	60%	4,1
Syntetika do skříně	4	800	40%	1,67
Spotřeba energie v režimu „vypnuto“ P_o (W)				0,5
Spotřeba energie v režimu „zapnuto“ P_L (W)				1,0

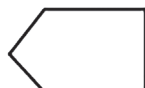

Program „Bavlna do skříně“ používaný při plném a částečném zatížení je standardní sušící program, pro který příslušející informace na etiketě a informačním listu. Tento program je energeticky nejméně účinný program na sušení normálního vlhkého bavlněného prádla.

*Standardní program energetického štítku (EN 61121: 2013)

Všechny hodnoty v tabulce byly určeny v souladu s normou EN 61121:2013. Hodnoty spotřeby se mohou lišit od hodnot v tabulce. Závisí to na typu textilií, rychlosti ždímání, provozních podmínkách a hodnot napětí.

4.2.1 Doplnkové funkce

Tabulka, která shrnuje možnosti, které lze vybrat v programech, je uvedena níže.

Možnost	Popis
Úroveň sušení	Míru vysušení lze kromě standardního nastavení zvýšit o další 3 úrovně. Zvýšením úrovně se prodlouží čas a prádlo je více vysušeno. Úrovně, které lze vybrat kromě standardního nastavení úrovně L0 jsou: L1, L2 a L3. Po výběru se rozsvítí příslušné označení úrovně sušení na displeji.
Proti pomačkání	Pokud vyberete možnost „Proti pomačkání“ a neotevřete dvířka sušičky na konci programu, 1 hodina fáze ochrany proti záhybům se prodlouží na 2 hodiny. Po výběru možnosti „Proti pomačkání“ uslyšíte zvukové upozornění. Pro zrušení této možnosti stiskněte stejné tlačítko ještě jednou. Pokud v průběhu fáze ochrany proti záhybům otevřete dvířka spotřebiče nebo stisknete tlačítko Start/pauza, tato fáze bude zrušena.
Odložený start	Začátek programu můžete odložit výběrem doby mezi 1 až 23 hodinami. Stisknutím tlačítka Start / Pauza aktivujete požadovanou dobu odložení. Po uplynutí času se zvolený program automaticky spustí. Během doby odložení lze volby kompatibilní s programem aktivovat / deaktivovat. Pokud stisknete a podržíte tlačítko odloženého startu, doba odložení se bude průběžně měnit.
Zrušit zvukovou výstrahu	Sušička vydá zvukové varování při stisknutí tlačítka, otočení knoflíku pro výběr programu a když program skončí. Pro zrušení zvukového varování stisknete a podržíte tlačítko „Pro snadné žehlení“ po dobu 3 sekund. Po stisknutí tohoto tlačítka uslyšíte zvukové varování, které signalizuje, že volba byla aktivována a uvedená zvuková varování budou zrušena.

Možnost	Popis
Dětská pojistka	<p>K dispozici je možnost dětské pojistky, aby se zabránilo změnám v programu při stisknutí tlačítek v průběhu programu. Chcete-li aktivovat dětskou pojistku, stiskněte současně tlačítka „Proti pomačkání“ a „Jemné“ a podržte je 3 sekundy. Pokud je aktivní dětská pojistka, budou všechna tlačítka deaktivována. Dětská pojistka nebude automaticky deaktivována na konci programu. Pro deaktivaci pojistky je třeba na konci programu otočit knoflík pro výběr programu do polohy OFF. Poté pootočit na první pozici. Stále aktivní dětský zámek je nyní možné deaktivovat současným zmáčknutím tlačítek „Proti pomačkání“ a „Jemné“ a jejich podržením po dobu 3 sekund. Když je dětská pojistka aktivována / deaktivována, na displeji 2 sekundy svítí „CL“ a ozve se zvukové varování. Upozornění; když je výrobek spuštěn nebo dětská pojistka aktivní, otočíte-li knoflík pro výběr programu, uslyšíte zvukovou výstrahu. Dokonce i když nastavíte knoflík pro výběr programu na jiný program, předchozí program bude pokračovat. Chcete-li vybrat nový program, musíte dětskou pojistku deaktivovat a potom nastavením knoflíku pro výběr programu zvolit a spustit požadovaný program.</p>

4.2.2 Spuštění programu

Během volby programu bude blikat LED Start / Pauza. Stisknutím tlačítka Start / Pauza program spustíte. Rozsvítí se LED indikátor Start / Pause signalizující spuštění programu a LED indikátor sušení.

Program	Popis
Bavlna extra	Tento program suší tlusté a vícevrstvé tkaniny, jako jsou například bavlněné ručníky, povlečení, polštáře, župany, při vysoké teplotě, která Vám umožní umístit je do skříně.
Bavlna do skříně	Tento program suší bavlněné pyžama, spodní prádlo, ubrusy atd. a umožní Vám je poté umístit do skříně.
Bavlna k žehlení	Tento program suší bavlněné prádlo a připravuje jej na žehlení. Prádlo vyjmuté ze sušičky bude vlhké.
Syntetika do skříně	Tento program suší syntetické materiály, jako jsou košile, trička, blůzy, při nižší teplotě v porovnání s programem na bavlnu, a umožní Vám prádlo poté umístit do skříně.
Syntetika k žehlení	Tento program suší syntetické materiály, jako jsou košile, trička, halenky, při nižší teplotě než program na bavlnu, a připravuje prádlo na žehlení. Prádlo vyjmuté ze sušičky bude vlhké.
Jemné	Tento program suší tenké prádlo jako košile, halenky a hedvábné oděvy při nízké teplotě, aby bylo připraveno k okamžitému nošení.
Mix	Tento program suší smíšené oděvy bavlněné a syntetické, které se nezabarví, aby byly připravené k okamžitému nošení.
Dětské	Tento program suší jemné dětské oblečení při nízké teplotě, aby bylo připraveno k okamžitému nošení.
Džíný	Tento program slouží k sušení džínů.
Čas sušení	Chcete-li dosáhnout požadované úrovně sušení při nízké teplotě, můžete použít časové programy od 10 do 180 min. Bez ohledu na úroveň sušení se program zastaví v požadovaném čase.
Osvěžení	Tento program poskytuje ventilaci po dobu 10 minut bez použití tepla, které pomáhá osvěžit vaše oblečení.
Rychlé 29'	2 kg bavlněných košilí, které byly v pračce prány vysokou rychlostí, budou suché za 29 minut.
Košile 12'	2 až 3 košile budou připraveny k žehlení za 12 minut.



POZNÁMKA: Během programu neotevírejte plnicí dvířka. Pokud musíte dvířka otevřít, nenechávejte je otevřená dlouho.

Programy	Možnosti				
	Doba sušení	Zrušení zvukového upozornění	Dětská pojistka	Jemné sušení	Proti pomačkání
Bavlna extra	✓	✓	✓	✓	✓
Bavlna do skříně	✓	✓	✓	✓	✓
Bavlna k žehlení	✓	✓	✓	✓	✓
Syntetika do skříně	✓	✓	✓	✓	✓
Syntetika k žehlení	✓	✓	✓	✓	✓
Jemné	✓	✓	✓	✗	✓
Mix	✓	✓	✓	✓	✓
Dětské	✓	✓	✓	✓	✓
Džíny	✓	✓	✓	✓	✓
60 min	✓	✓	✓	✗	✓
30 min	✓	✓	✓	✗	✓
10 min	✓	✓	✓	✗	✓
Osvěžení	✓	✓	✓	✗	✓
Rychlé 29'	✓	✓	✓	✗	✓
Košile 12'	✓	✓	✓	✗	✓
✗	Není volitelné				
✓	Volitelné				

* tovární nastavení

4.2.3. Úsporný režim

Pokud po dobu 15 minut v průběhu výběru programu nestisknete žádné tlačítko, sušička se přepne do úsporného režimu se sníženou spotřebou energie. Celý displej se vypne. V průběhu ukládání bude blikat „- -“, což znamená, že bude zapnutá po dobu 0,5 sekundy a vypnutá po dobu 3 sekund. Kontrolka „- -“ bude v energeticky úsporném režimu svítit slaběji. Chcete-li vybrat program a spustit jej, musíte spotřebič vypnout a zase zapnout.

4.2.4 Průběh programu

Během programu

- Pokud otevřete dvířka, když je program spuštěn, sušička se přepne do pohotovostního režimu. Po zavření dvířek stiskněte tlačítko Start / Pauza a pokračujte v programu.
- Během programu neotevírejte plnicí dvířka. Pokud musíte dvířka otevřít, nenechávejte je otevřená dlouho.

Konec programu

Po skončení programu se rozsvítí kontrolky hladiny zásobníku vody, čištění filtru a čištění výměníku tepla. Navíc bude na konci programu vydáno zvukové upozornění. Prádlo můžete vyjmout, aby byla sušička připravena na novou várku.

POZNÁMKA: Po každém programu vyčistěte filtr. Po každém programu vyprázdněte nádržku na vodu.

POZNÁMKA: Pokud po ukončení programu prádlo nevyndáte, automaticky se aktivuje 1 hodina fáze Proti pomačkání. Tento program otáčí bubnem v pravidelných intervalech, aby se předešlo vytváření záhybů.

4.3 Informace o světle v bubnu

- Tento spotřebič je vybaven světlem LED, které se nachází uvnitř bubnu. LED žárovka se rozsvítí automaticky, jakmile otevřete dvířka. Po chvíli automaticky zhasne.
- Uživatel nemůže samostatně nastavovat rozsvícení nebo zhasnutí světla.
- Nepokoušejte se samostatně vyměnit nebo upravit světlo.

5. ÚDRŽBA A ČIŠTĚNÍ

POZNÁMKA: Nepoužívejte průmyslové chemikálie k čištění sušičky. Nepoužívejte sušičku, která byla vyčištěna průmyslovými chemikáliemi.

5.1 Čištění filtru na textilní vlákna

POZNÁMKA: po každém programu nezapomeňte vyčistit filtry na textilní vlákna

Pro vyčištění filtrů na textilní vlákna:

1. Otevřete plnicí dvířka.
2. Vyjměte filtr ze spodní části rámu dvířek.
3. Použijte ruce nebo měkký hadřík k vyčištění filtru.
4. Vložte filtr zpět na místo a zavřete dvířka

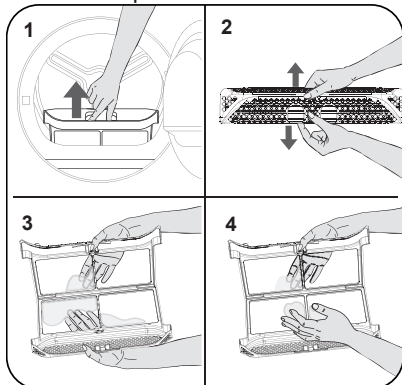

Po použití sušičky po určitou dobu, pokud narazíte na vrstvu, která způsobí překážku na povrchu filtru, vyčistěte filtr teplou vodou. Filtr důkladně osušte a znovu namontujte.

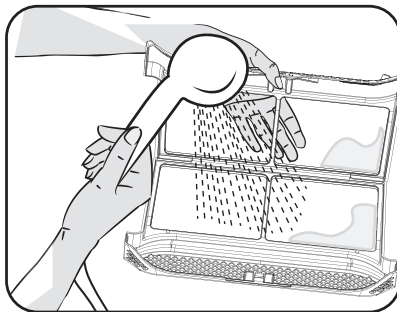

5.2 Vypuštění zásobníku na vodu

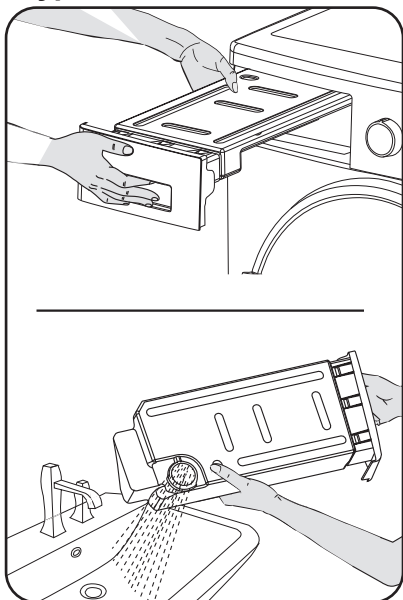

1. Vytáhněte kryt zásuvky a opatrně vyjměte nádrž.
2. Vypusťte vodu v nádrži.
3. Pokud jsou na krytu nádrže nahromaděna vlákna, vyčistěte jej vodou.
4. Vraťte zásobník na vodu zpět na místo.

POZNÁMKA: Nikdy nevyjímejte zásobník na vodu, pokud je program spuštěn. Voda kondenzovaná ve vodní nádrži není vhodná pro lidskou spotřebu.

POZNÁMKA: po každém programu nezapomenejte zásobník na vodu vyčistit.

5.3 Čištění výparníku

POZNÁMKA: Pokud vidíte varování "Čištění kondenzátoru", vyčistěte kondenzátor.

POZNÁMKA: I když kontrolka „upozornění pro čištění výměníku tepla“ nesvítí: čistěte výměník tepla po každých 10 použití sušičky nebo třikrát za měsíc.

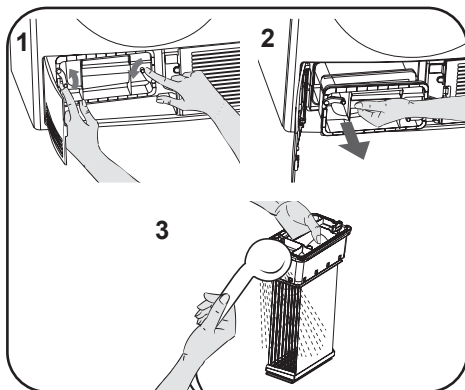

Pokud je proces sušení dokončen, otevřete plnicí dvířka a počkejte, až se ochladí.

1. Otevřete kryt spodní částia a uvolněte 2 zámky
2. Uchopte kondenzátor za plastovou část a vytáhněte jej.
3. Očistěte jej sprchovou hlavicí a počkejte, až uschne.
4. Zcela zasuňte kondenzátor do přihrádky a zajistěte oba zámky.
5. Zavřete kryt podstavce.

5.4 Čištění snímače vlhkosti

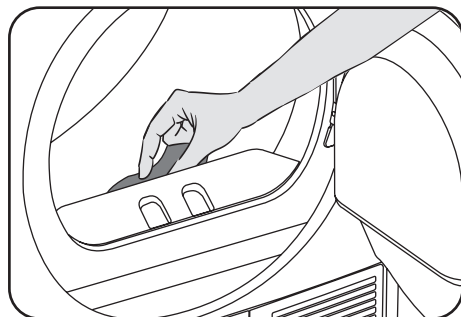

Uvnitř přístroje jsou čidla vlhkosti, které zjišťují, zda je prádlo suché nebo ne.

Pro vyčištění snímačů:

1. Otevřete plnicí dvířka.
2. Pokud je stroj v důsledku sušení stále horký, počkejte, až se ochladí.
3. Pomocí měkké utěrky namočené v octě oťřete kovové povrchy snímače a vysušte je.

POZNÁMKA: ČISTĚTE KOVOVÉ POVRCHY SNÍMAČE 4x ROČNĚ.

POZNÁMKA: K čištění kovových povrchů snímače nepoužívejte kovové nástroje.

VAROVÁNÍ: K čištění snímačů nepoužívejte čisticí prostředky ani podobné výrobky z důvodu rizika požáru nebo výbuchu.

5.5 Čištění vnitřní strany plnicích dvířek

POZNÁMKA: PO KAŽDÉM SUŠENÍ NEZAPOMEŇTE VYČISTIT VNITŘNÍ STRANU PLNÍCÍCH DVÍŘEK.

Otevřete plnicí dvířka sušičky a vyčistěte všechny vnitřní plochy a těsnění měkkým navlhčeným hadříkem.

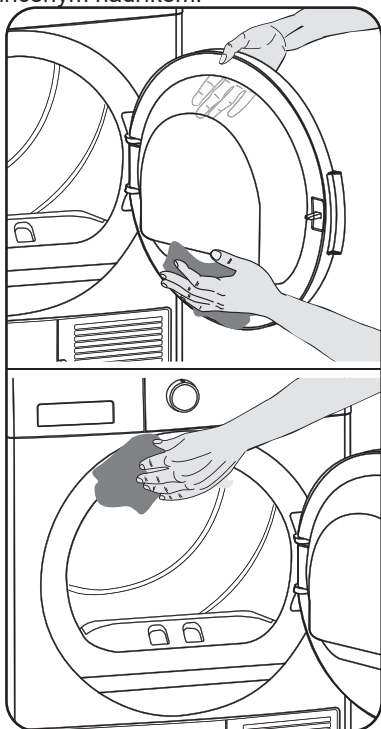

6. TECHNICKÉ SPECIFIKACE

Značka	ETA
Model	ETA356290000
Výška	Min: 845 mm / Max: 855 mm*
Šířka	596 mm
Hloubka	563 mm
Kapacita	8 kg**
Čistá hmotnost (s plastovými dvířky)	35,2 kg
Čistá hmotnost (se skleněnými dvířky)	37,5 kg
Napětí	220-240 V
Příkon	2700 W

* Min. výška: Výška s nastavitelnými nožičkami úplně zašroubovanými.

Max. výška: Výška s nastavitelnými nožičkami prodlouženými na maximum.

** Hmotnost suchého prádla před praním.



POZNÁMKA: Pro zlepšení kvality sušičky mohou být technické specifikace změněny bez předchozího upozornění.



POZNÁMKA: Uvedené hodnoty byly získány v laboratorním prostředí podle příslušných norem. Tyto hodnoty se mohou měnit v závislosti na podmínkách prostředí a použití sušičky.

7. ŘEŠENÍ PROBLÉMU

Sušička je vybavena systémy, které během sušení nepřetržitě provádějí kontroly, aby přijaly potřebná opatření a varovali vás v případě jakékoliv poruchy.

VAROVÁNÍ: Pokud problém přetrvává, i když jste aplikovali kroky uvedené v této části, obraťte se na svého prodejce nebo autorizovaný servis. Nikdy se nepokoušejte nefunkční výrobek opravit.

PROBLÉM	PŘÍČINA	ŘEŠENÍ
Proces sušení trvá moc dlouho.	Póry na prachovém filtru jsou ucpané.	Umyjte prachový filtr teplou vodou.
	Kondenzátor je možná ucpaný.	Kondenzátor vyčistěte.
	Větrací mřížky na přední straně zařízení jsou zablokované.	Otevřete dveře/okna, aby nedošlo k přílišnému nárůstu teploty v místnosti.
	Na snímači vlhkosti došlo k nahromadění vodního kamene.	Vyčistěte snímač vlhkosti.
	Vložili jste příliš mnoho prádla.	Nevkládejte příliš mnoho prádla do sušičky.
	Prádlo není dostatečně vyždímané.	Vyždímejte prádlo vyšší rychlostí v pračce.
Prádlo je mokré na konci sušení.	 Po vysušení se teplé oděvy jeví vlhčí, než ve skutečnosti jsou.	
	Je pravděpodobné, že zvolený program nebyl vhodný pro typ prádla.	Zkontrolujte štítky na oblečení, zvolte vhodný program pro daný typ prádla nebo použijte navíc programy s časovačem.
	Póry na prachovém filtru jsou ucpané.	Umyjte prachový filtr teplou vodou.
	Výměník tepla je ucpaný.	Očistěte výměník tepla
	Vložili jste příliš mnoho prádla.	Nevkládejte příliš mnoho prádla do sušičky.
	Prádlo není dostatečně vyždímané.	Vyždímejte prádlo vyšší rychlostí v pračce.
Sušičku nelze otevřít nebo program nelze spustit. Sušička se nespustí, když je nastavena.	Sušička není zapojená.	Ujistěte se, že je sušička zapojena do elektrické sítě.
	Plnicí dvířka jsou otevřená.	Ujistěte se, že jsou plnicí dvířka řádně zavřena.
	Program není zvolen nebo jste nestiskli tlačítko Start/Pause.	Zkontrolujte, zda je program zvolen a zařízení není v režimu pozastavení.
	Je aktivován dětský zámek.	Deaktivujte dětský zámek.
Program se přeruší bez jakékoli příčiny.	Plnicí dvířka nejsou řádně zavřena.	Ujistěte se, že jsou plnicí dvířka řádně zavřena.
	Došlo k přerušení elektrické energie.	Stisknutím tlačítka Start/Pause spusťte program.
	Zásobník na vodu je plný.	Vyprázdněte zásobník na vodu.

Prádlo se srazilo, je zplstnatělé nebo poškozené.	Je pravděpodobné, že zvolený program nebyl vhodný pro typ prádla.	Zkontrolujte štítky na oblečení a zvolte program vhodný pro typ látky.
Z plnicích dvířek vytéká voda.	Na vnitřní ploše plnicích dvířek a na plochách těsnění dvířek se nahromadil prach.	Vyčistěte vnitřní plochy plnicích dvířek a plochy těsnění plnicích dvířek.
Plnicí dvířka se samovolně otevírají.	Plnicí dvířka nejsou řádně zavřena.	Zatlačte plnicí dvířka, dokud nezacvaknou.
Svítlí/bliká symbol zásobníku na vodu.	Zásobník na vodu je plný.	Vyprázdněte zásobník na vodu.
	Je ohnutá odpadní hadice.	Pokud je výrobek připojen přímo na odpad, zkontrolujte odpadní hadici.
Bliká varovný symbol čištění filtru a kondenzátoru.	Sedlo filtru může být ucpáno vlákny.	Očistěte sedlo filtru.
	Na povrchu filtru se vytvořila vrstva vláken, která způsobuje ucpání.	Omyjte filtr vlažnou vodou.
	Výměník tepla je možná ucpán.	Očistěte kondenzátor.
Svítlí výstražný symbol čištění kondenzátoru.	Je potřeba vyčistit výměník tepla.	Vyčistěte kondenzátor.
Program nelze spustit a bliká varovná kontrolka filtru	Filtr nemusí být připojen.	Připojte filtr.
	Varovná kontrolka filtru bliká, i když filtr je připojen.	Obratě se na servisní službu.

8. AUTOMATICKÁ UPOZORNĚNÍ NA ZÁVADU A CO JE TŘEBA UDĚLAT

Vaše bubnová sušička je vybavena vestaveným systémem detekce poruch, které jsou indikovány kombinací blikajících provozních kontrolky. Nejčastější chybové kódy jsou uvedeny níže.

Kód chyby	Řešení
E03 / 	Vyprázdněte zásobník na vodu, pokud problém přetrvává, kontaktujte nejbližšího autorizovaného servisního zástupce.
E04	Kontaktujte nejbližšího autorizovaného servisního zástupce.
E05	Kontaktujte nejbližšího autorizovaného servisního zástupce.
E06	Kontaktujte nejbližšího autorizovaného servisního zástupce.
E08	V elektrické síti může dojít k výkyvům napětí. V takovém případě počkejte, dokud se hodnota napětí nevrátí do pracovního rozmezí.

9. OCHRANA ŽIVOTNÍHO PROSTŘEDÍ, INFORMACE O BALENÍ

9.1 Informace o balení

Obal tohoto výrobku je vyroben z recyklovatelných materiálů. Nevyhazujte obaly, odpad spolu s domácím nebo jiným odpadem. Namísto toho je odveďte na sběrné místo definované místním úřadem.

10. POPIS ENERGETICKÉHO ŠTÍTKU A ÚSPORA ENERGIE

10.1 Energetické označení

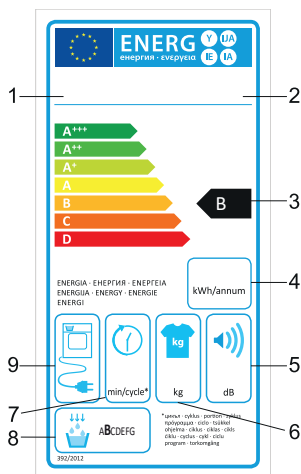

1. Ochranná známka
2. Model
3. Energetická třída
4. Roční spotřeba energie
5. Hluk během sušení
6. Kapacita suchého prádla
7. Doba cyklu Bavlna do skříně
8. Třída účinnosti kondenzace
9. Technologie stroje

10.2 Energetická úspornost

- Sušičku byste měli používat na plný výkon, ale ujistěte se, že není přetížena.
- Při praní prádla by měla být rychlost ždímání co nejvyšší. Tím zkrátíte dobu schnutí a snížíte spotřebu energie.
- Ujistěte se, že jsou stejné druhy prádla sušeny společně.
- Při výběru programu postupujte podle doporučení v návodu k použití.
- Pro cirkulaci vzduchu nechte vhodnou mezeru na přední a zadní straně sušičky. Nezakrývejte mřížky na přední straně přístroje.
- Pokud to není nutné, neotvírejte dvířka sušičky při sušení. Pokud musíte dvířka otevřít, nenechávejte je otevřená dlouho.
- Během procesu sušení nepřidávejte nové (mokré) prádlo.
- Chlupy a vlákna, které se oddělují od prádla a splynou ve vzduchu, jsou shromažďovány pomocí filtrů „Filtry na textilní vlákna“. Ujistěte se, že jsou filtry před a po každém použití vyčištěny.
- U modelů s kondenzátorem se ujistěte, že je kondenzátor vyčištěn minimálně jedenkrát za měsíc nebo po každých 30 použitích.
- Během sušení musí být prostředí, ve kterém je sušička instalována, dobře větrané.

INFORMAČNÍ LIST PRODUKTU

V souladu s Delegovaným nařízením komise (EU) č. 392/2012

Název dodavatele nebo ochranná známka	ETA
Název modelu	ETA356290000
Jmenovitá kapacita (kg)	8
Typ sušičky	Kondenzační
Třída energetické účinnosti ⁽¹⁾	B
Roční spotřeba energie (kWh) ⁽²⁾	561
Automatická/Neautomatická	Automatická
Spotřeba energie standardního programu pro bavlnu při plném zatížení (kWh)	4,68
Spotřeba energie standardního programu pro bavlnu při částečném zatížení (kWh)	2,56
Spotřeba ve vypnutém režimu pro standardní program pro bavlnu při plném zatížení P_o (W)	0,46
Spotřeba v zapnutém režimu pro standardní program pro bavlnu při plném zatížení P_L (W)	0,96
Doba trvání v režimu zapnuto (min)	není k dispozici
Standardní program pro bavlnu ⁽³⁾	
Doba standardního programu pro bavlnu při plném zatížení, $T_{\text{sušení}}$ (min.)	134
Doba standardního programu bavlny při částečném zatížení, $T_{\text{sušení}1/2}$ (min.)	77
Doba standardního programu bavlny při plném a částečném zatížení (T_t)	101
Třída účinnosti kondenzace ⁽⁴⁾	B
Průměrná účinnost kondenzace standardního programu bavlny při plném zatížení $C_{\text{sušení}}$	81%
Průměrná účinnost kondenzace standardního programu bavlny při částečném zatížení $C_{\text{sušení}1/2}$	81%
Vážená kondenzační účinnost standardního programu pro bavlnu při plném zatížení a částečném zatížení C_t	81%
Hladina akustického výkonu pro standardní program pro bavlnu při plném zatížení ⁽⁵⁾	65
Vestavěný	Ne

- ⁽¹⁾ Měřítka od A +++ (nejúčinnější) do D (nejméně efektivní)
- ⁽²⁾ Spotřeba energie založená na 160 sušících cyklech standardního programu bavlny při plném a částečném zatížení a spotřebě režimů nízkého výkonu. Skutečná spotřeba energie na cyklus závisí na tom, jak je spotřebič používán.
- ⁽³⁾ Program pro sušení bavlny do skříně“ používaný při plném a částečném zatížení je standardní sušící program, na který se vztahují informace uvedené na štítku a v informačním listu. Tento program je vhodný k sušení normálního vlhkého bavlněného prádla a je nejúčinnější program v oblasti energetické spotřeby pro bavlnu.
- ⁽⁴⁾ Měřítka od G (nejméně efektivní) do A (nejúčinnější)
- ⁽⁵⁾ Vážená průměrná hodnota - L wA vyjádřená v dB (A) re 1 pW

11. TECHNICKÉ INFORMACE

- Technické informace se nacházejí na Typovém štítku uvnitř spotřebiče (eventuálně na jeho zadní straně) a na energetickém štítku.
- „Informační list“ a „Návod k použití“ najdete ke stažení na stránkách: www.eta.cz.
- Uschovejte energetický štítek společně s uživatelskou příručkou a všemi ostatními dokumenty, dodanými s tímto spotřebičem.
- Název modelu (číslo produktu) najdete na Typovém štítku spotřebiče, a také na energetickém štítku, dodaném se spotřebičem.
- Změna technické specifikace vyhrazena výrobcem.
- Případné další dotazy zasílejte na info@eta.cz

12. PÉČE O ZÁKAZNÍKA

- Vždy používejte originální náhradní díly.
- Při kontaktování našeho autorizovaného servisu nebo informační linky se ujistěte, že máte k dispozici následující údaje: Název modelu (číslo produktu) a sériové číslo (SN).
- Tyto informace lze najít na Typovém štítku (eventuálně na samostatném štítku v jeho blízkosti).
- Výrobce poskytuje na spotřebič standardní zákonnou záruku v délce 24 měsíců.
- Pro další informace ohledně servisu a nákupu náhradních dílů navštivte naše webové stránky: www.eta.cz/servis
- Změna technické specifikace výrobku vyhrazena výrobcem.
- Případné další dotazy zasílejte na info@eta.cz

eta