

Sklokeramická varná deska • NÁVOD K OBSLUZE **CZ** 3-16

Sklokeramická varná doska • NÁVOD NA OBSLUHU **SK** 17-32

Vitroceramic hob • USER MANUAL **EN** 33-46



eta

CZ - SKLOKERAMICKÁ VARNÁ DESKA

I. BEZPEČNOSTNÍ INFORMACE	3
II. VŠEOBECNÁ UPOZORNĚNÍ	6
III. OCHRANA ŽIVOTNÍHO PROSTŘEDÍ	6
IV. INSTALACE	6
V. ELEKTRICKÉ PŘIPOJENÍ	8
VI. VHODNÉ NÁDOBÍ	10
VII. POPIS VÝROBKU	10
VIII. POUŽITÍ	11
IX. ČIŠTĚNÍ A ÚDRŽBA	14
X. ŘEŠENÍ PROBLÉMŮ	15
XI. TECHNICKÉ INFORMACE	17
XII. PÉČE O ZÁKAZNÍKA	17

SK - SKLOKERAMICKÁ VARNÁ DOSKA

I. BEZPEČNOSTNÉ INFORMÁCIE	18
II. VŠEOBECNÉ UPOZORNENIA	21
III. OCHRANA ŽIVOTNÉHO PROSTREDIA	21
IV. INŠTALÁCIA	22
V. ELEKTRICKÉ PRIPOJENIE	24
VI. VHODNÝ RIAD	25
VII. POPIS VÝROBKU	26
VIII. POUŽITIE	26
IX. ČISTENIE A ÚDRŽBA	29
X. RIEŠENIE PROBLÉMOV	30
XI. TECHNICKÉ DÁTA	32
XII. STAROSTLIVOSŤ O ZÁKAZNÍKA A SERVIS	32

EN - VITROCERAMIC HOB

I. SAFETY INFORMATION	33
II. GENERAL WARNINGS	36
III. PROTECTION OF THE ENVIRONMENT	36
IV. INSTALLATION	36
V. ELECTRICAL CONNECTION	38
VI. HOB COOKWARE ADVICE	40
VII. PRODUCT DESCRIPTION	40
VIII. USE	41
IX. CLEANING AND MAINTENANCE	44
X. TROUBLESHOOTING	45
XI. TECHNICAL DATA	47
XII. CUSTOMER CARE AND SERVICE	47

eta 679090000, 679190000

Blahopřejeme vám ke koupi nové varné desky. Doporučujeme vám, abyste věnovali nějaký čas přečtení tohoto návodu / instalačního návodu a plně pochopili, jak správně spotřebič nainstalovat a používat. Před instalací si prosím přečtete návod k instalaci. Přečtete si všechny pokyny ještě před použitím spotřebiče a návod si uschovejte pro další potřebu, případně pro předání novému majiteli.

I. BEZPEČNOSTNÍ INFORMACE

- Doporučujeme vám, abyste si uchovali pokyny pro instalaci a použití pro pozdější potřebu, a před instalací varné desky si poznamenejte její sériové číslo pro případ, že byste potřebovali pomoc poprodejšího servisu.

UPOZORNĚNÍ: Napájecí zdroj spotřebiče (přípojně místo elektroinstalace) musí splňovat veškeré aktuální normy platné v zemi instalace spotřebiče. Připojení spotřebiče k přípojnému místu musí provádět certifikovaný odborník s předepsanou a platnou kvalifikací pro tuto činnost dle místně platných aktuálních norem, nařízení a předpisů. O realizaci připojení spotřebiče k elektrické síti je následně povinen vystavit potvrzení opatřené veškerými náležitostmi a daty!!!

UPOZORNĚNÍ: Spotřebič a jeho přístupné části se během používání zahřívají na vysokou teplotu. Dávejte pozor, abyste se nedotkli varných míst. Děti do 8 let věku musejí být mimo dosah spotřebiče, pokud nejsou pod neustálým dohledem.

UPOZORNĚNÍ: Používejte pouze ochrannou zábranu varné desky navrženou výrobcem varného spotřebiče nebo zábranu, kterou výrobce spotřebiče označí v návodu k použití za vhodnou, nebo zábranu zabudovanou do spotřebiče. Použití nevhodných ochranných zábran může způsobit nehody.

UPOZORNĚNÍ: na varném povrchu nic neskladujte.
Hrozí nebezpečí vzniku požáru.

UPOZORNĚNÍ: Vaření bez dozoru na varné desce s tukem nebo olejem může být nebezpečné a způsobit požár. Nikdy se nepokoušejte uhasit požár vodou; Ihned vypněte spotřebič přerušením dodávky el. proudu do spotřebiče! Buď vypnutím jističů (v případě neexistence spojení zástrčka – zásuvka), nebo odpojením (vytažením) elektrické zástrčky spotřebiče z napájecího zdroje, tedy napájecí elektrické zásuvky. Potom zakryjte plamen např. pokličkou nebo protipožární dekou.

UPOZORNĚNÍ: Pokud je povrch prasklý, nedotýkejte se skla. Ihned vypněte spotřebič přerušením dodávky el. proudu do spotřebiče! Buď vypnutím jističů (v případě neexistence spojení zástrčka – zásuvka), nebo odpojením (vytažením) elektrické zástrčky spotřebiče z napájecího zdroje, tedy elektrické napájecí zásuvky, aby nedošlo k úrazu elektrickým proudem. Pod sklokeramickým povrchem se nacházejí elektrické díly pod napětím!

- Tento spotřebič smějí používat děti starší 8 let a osoby se sníženými fyzickými, smyslovými nebo duševními schopnostmi nebo bez patřičných zkušeností a znalostí, pokud jsou pod dohledem osoby odpovědné za jejich bezpečnost, případně byly poučené o bezpečném používání spotřebiče a rozumějí možným nebezpečím. Děti by měly být dohledem, aby se zajistilo, že si se spotřebičem nebudou hrát. Děti nesmějí bez dozoru dospělých spotřebič čistit, ani provádět činnosti údržby.

POZOR:

Vaření musí probíhat pod dohledem. Na krátký proces vaření je nutné dohlížet neustále. Důrazně doporučujeme, aby se děti nepřibližovaly k varným zónám v době, kdy jsou v provozu nebo jsou vypnuté, ale indikátor zbytkového tepla svítí, aby se zabránilo riziku vážných popálenin.

- Tento spotřebič není určen k používání pomocí externího časovače nebo samostatného dálkového ovládání.
- V případě, že kvalifikovaný elektrikář doporučí a bude realizovat připojení spotřebiče k elektrickému zdroji způsobem ZÁSTRČKA-ZÁSUVKA, tak musí zástrčka i zásuvka parametrově odpovídat hodnotám zátěže (V, W, A) uvedeným na štítku spotřebiče. Zástrčka i zásuvka musejí odpovídat platným normám země

instalace. Musí být opatřena zapojeným, funkčním a prověřeným uzemňovacím kontaktem. Uzemňovací vodič má žlutozelenou barvu. Tuto činnost musí bezpodmínečně provádět certifikovaný odborník s předepsanou a platnou elektro kvalifikací pro tuto činnost, dle místně platných, aktuálních elektro norem a předpisů. O realizaci připojení spotřebiče k elektrické síti je následně povinen vystavit potvrzení opatřené veškerými daty!!!

- Připojení k napájecímu zdroji lze provést také tak, že mezi spotřebičem a zdrojem energie, který zvládne maximální připojenou zátěž a který je v souladu se stávajícími právními předpisy, je umístěn vícepólový spínač/vypínač.
- Žlutozelený uzemňovací kabel nesmí být přerušen vypínačem
- Zásuvka nebo vícepólový spínač/vypínač používaný pro připojení musí být při instalaci spotřebiče snadno přístupný.
- Odpojení lze zajistit přístupnou zástrčkou nebo začleněním vícepólovým spínačem/vypínačem v pevném zapojení v souladu s pravidly odpovídajícími platným normám země elektroinstalace.
- Je-li napájecí kabel poškozen, musí jej vyměnit výrobce, jeho smluvní autorizovaný servis nebo certifikovaný odborník s předepsanou kvalifikací pro tuto činnost dle místně platných aktuálních norem a předpisů, jinak by mohlo dojít k úrazu a vzniku životu nebezpečných situací.
- Zemní vodič (žlutozelený) musí být na straně svorkovnice delší než 10 mm. Vnitřní část vodičů musí odpovídat výkonu absorbovanému varnou deskou (uvedeno na štítku).
- Typ napájecího kabelu musí být HO5V2V2-F.
- Na varnou desku nepokládejte žádné kovové předměty jako nože, vidličky, lžice nebo pokličky. Mohly by se zahřát na velmi vysokou teplotu.
- Na zóny ohřevu se nesmějí umisťovat hliníkové fólie ani plastové nádoby.
- Po každém použití je nutné varnou desku vyčistit, aby se zabránilo hromadění nečistot a mastnoty.
- Pokud se tyto nečistoty a mastnota na varné desce ponechají, jsou při jejím používání znovu zahřívány a spalovány za vzniku kouře a nepříjemných zápachů, nemluvte o riziku šíření požáru.
- K čištění spotřebiče nikdy nepoužívejte páru ani vysokotlaký postřik.
- Nedotýkejte se tepelných zón během provozu a po nějakou dobu po použití.
- Jídlo nepřipravujte nikdy přímo na sklokeramické varné desce.

- Vždy používejte odpovídající nádobí.
- Nádobu vždy umístěte do středu jednotky, na které vaříte. Nic nepokládejte na ovládací panel.
- Varnou desku nepoužívejte jako pracovní plochu.
- Povrch desky nepoužívejte jako krájecí prkénko.
- Nad varnou deskou neukládejte těžké předměty. Pokud by na desky spadly, mohly by způsobit její poškození.
- Na varnou desku neodkládejte žádné předměty.
- Nádobí po varné desce neposunujte, ale přemísťujte po zdvihnutí.
- K provozování spotřebiče při jmenovitých frekvencích nejsou nutné žádné další úkony a nastavování.

II. VŠEOBECNÁ UPOZORNĚNÍ

- **Prohlášení o shodě** - Umístěním značky **CE** na tento výrobek potvrzujeme shodu se všemi příslušnými evropskými požadavky na bezpečnost, ochranu zdraví a životního prostředí, které jsou stanovené v právních předpisech platných pro tento výrobek.
- **Obrázky** v návodu jsou pouze ilustrativní, ve skutečnosti se může výrobek v detailech lišit
- **K čištění** nepoužívejte hrubé a abrazivní čisticí prostředky, protože mohou poškrábat povrch, což může mít za následek rozbití skla

III. OCHRANA ŽIVOTNÍHO PROSTŘEDÍ



Tento spotřebič je označen v souladu s evropskou směrnicí 2012/19/EU o likvidaci elektrického a elektronického zařízení (WEEE).

WEEE obsahuje znečišťující látky (které mohou mít negativní dopad na životní prostředí) a základní součástky, které lze znovu použít. Je nutné provést speciální zpracování WEEE, aby se odstranily a správně zlikvidovaly všechny znečišťující látky a získaly a zrecyklovaly všechny materiály.

Jednotlivci mohou hrát důležitou roli při zajišťování toho, aby se WEEE nestala přítěží pro životní prostředí. Je nezbytné dodržovat několik základních pravidel:

- WEEE se nesmí likvidovat jako domovní odpad.
- WEEE se musí předat na příslušné sběrné místo pod správou obce nebo autorizovaných společností. V mnoha zemích je zaveden odběr WEEE v domácnostech. V mnoha zemích lze při zakoupení nového spotřebiče vrátit starý spotřebič prodejci, který je povinen jej odebrat bezplatně kus za kus, pokud je spotřebič obdobného typu a má stejnou funkci jako dodaný spotřebič.

IV. INSTALACE

- Instalace domácího spotřebiče může být komplikovaná operace, která, pokud není provedena správně, může vážně ovlivnit bezpečnost zboží, majetku či osob. Napájecí zdroj spotřebiče (přípojný místo elektroinstalace) musí splňovat veškeré aktuální normy platné v zemi instalace spotřebiče. Připojení spotřebiče k přípojnému místu musí provádět certifikovaný odborník s předepsanou a platnou kvalifikací pro tuto činnost dle místně platných aktuálních norem a předpisů. O realizaci připojení spotřebiče k elektrické síti je následně povinen vystavit potvrzení opatřené veškerými náležitostmi.

- V případě, že by se tato doporučení ignorovala a instalaci provedla nekvalifikovaná osoba, výrobce odmítá veškerou odpovědnost za případné technické selhání spotřebiče, bez ohledu na to, zda má nebo nemá za následek poškození zboží či majetku nebo zranění osob či zvířat.
- Po odstranění obalu se ujistěte, že spotřebič není poškozen. V opačném případě se obraťte na oddělení poprodejních služeb prodejce nebo výrobce.
- Ujistěte se, že nábytek, do kterého se spotřebič instaluje, a veškerý přilehlý nábytek je vyroben z materiálů, které odolávají vysokým teplotám (min. 100 °C).
- Kromě toho by měly být všechny dekorativní lamináty upevněny pomocí tepelně odolného lepidla.
- Pracovní deska musí mít tloušťku 25-45 mm
- Spotřebič lze nainstalovat do vestavěného nábytku v režimu:

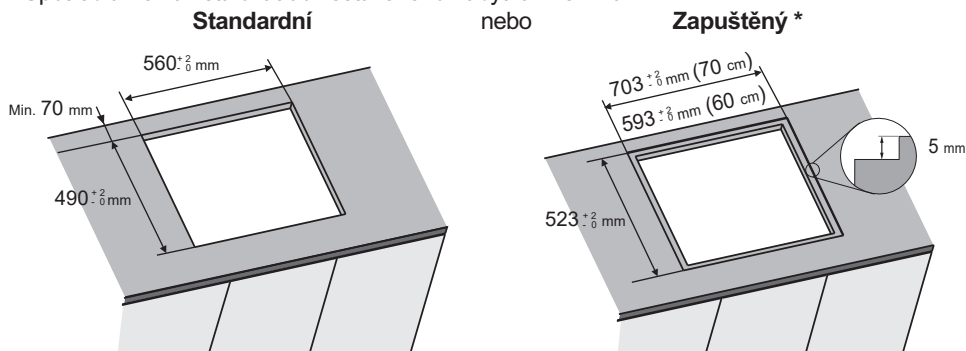

* Vnitřní obvodové rozměry jsou shodné se standardní instalací.

- Mezi varnou deskou a zadní stěnou nechte mezeru nejméně **55 mm** a mezi varnou deskou a vertikálním nábytkem nebo stěnami na boční straně nejméně **150 mm**. Pokud je nad varnou deskou instalován nábytek, požadovaná minimální vzdálenost je **700 mm**.

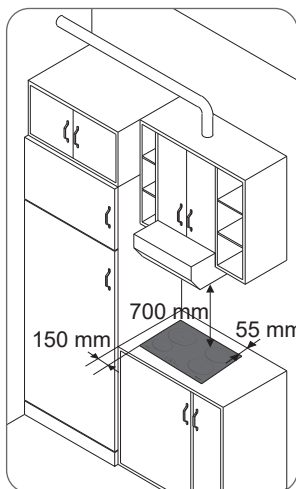

- nesmí být vzdálenost mezi varnou deskou a odsavačem par kratší než **700 mm**.
- Sousedí-li spodní část varné desky s oblastí, která je běžně přístupná pro manipulaci nebo čištění, je nutné umístit pod spodní část varné desky oddělovač o tloušťce **20 mm**.

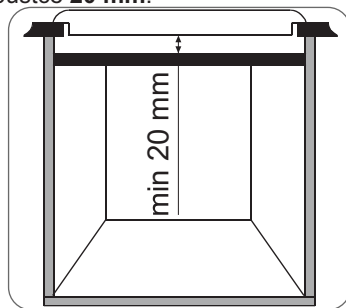

- Při instalaci **odsavače par** nad varnou deskou seřďte požadavky na instalaci odsavače par, ale v žádném případě
- nelze oddělovač použít a minimální vzdálenost mezi spodní částí varné desky a troubou nesmí být kratší než **10 mm**. Neinstalujte pod tuto varnou deskou troubu

bez chlazení. Troubu nainstalujte podle jejich vlastních požadavků na instalaci.

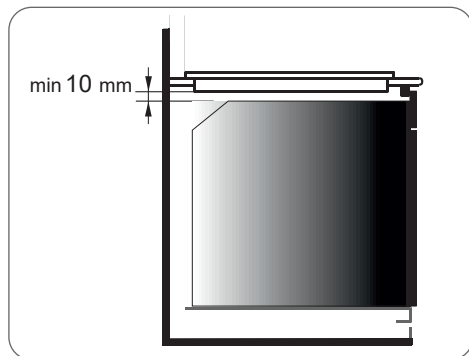

- Voděodolné **těsnění** je dodáváno s varnou deskou. Namontujte těsnění na spodní stranu dle popisu a ujistěte si, že je správně upevněno, abyste se vyhnuli úniku do nosného nábytku.

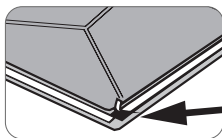

- **Normální upevnění:**

- Vyjměte upevňovací svorky ze sáčku s příslušenstvím a zašroubujte je do polohy zobrazené na spodní straně. (Ne utahujte šrouby ve svorkách, měly by se volně pohybovat)
- Umístěte varnou desku do středu výřezu.
- Seřďte svorky a zcela je utáhněte.

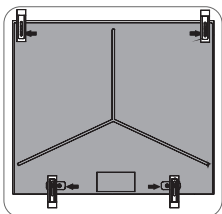
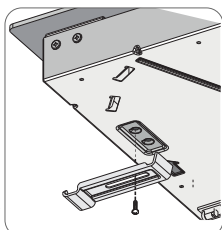

- **Rychlé upevnění:** (V závislosti na modelu) Vyjměte čtyři pružiny ze sáčku s příslušenstvím a zašroubujte je do spodní strany, jak je zobrazeno na obrázku.

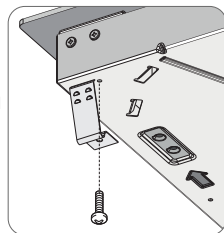

- Zarovnejte a vložte varnou desku. Stlačujte strany varné desky, dokud deska po celém obvodu nedosedne.

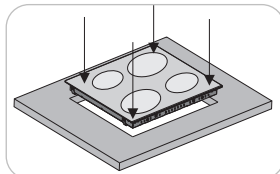

Instalace - zapuštění

- Po zkontrolování správné polohy varné desky vyplňte mezery mezi pracovní deskou a varnou deskou silikonovým lepidlem. Silikonovou vrstvu zarovnejte škrabkou nebo mokrým prstem namočeným do vody s mýdlem, dříve než zatvrdne. Varnou desku nepoužívejte, dokud nebude silikonová vrstva zcela suchá.

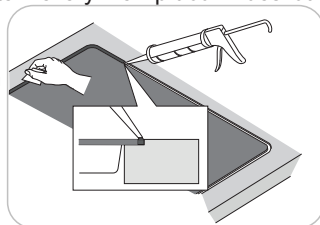

UPOZORNĚNÍ: v případě MDF desky hrozí při deinstalaci desky odtržení fólií.

V. ELEKTRICKÉ PŘIPOJENÍ

- Instalace musí odpovídat platným státním normám, směrnícím a vyhláškám
- Výrobce neodpovídá za žádné škody, které byly způsobeny nevhodným nebo nepřiměřeným použitím.

VAROVÁNÍ: Výrobce nezodpovídá za žádné nehody způsobené při používání spotřebiče, který není uzemněn nebo není uzemněn správně, ani za následky takových nehod.

- Před každou elektrickou operací zkontrolujte napájecí napětí uvedené na elektroměru i reálné napájecí napětí sítě, reálnou proudovou zatížitelnost jističů/pojistek a vodičů, kontinuitu uzemnění zařízení.
- Připojení spotřebiče k elektrické síti je nutné realizovat s ohledem na jmenovitý výkon spotřebiče. To se realizuje přes svorkovnici přístroje a přípojné místo. Pokud je spotřebič vybaven zástrčkou, musí být nainstalován tak, aby byla zástrčka i zásuvka volně přístupná.
- Žlutý/zelený vodič napájecího kabelu musí být připojen k uzemnění napájecího zdroje a polů zařízení.
- Jakékoli dotazy týkající se napájecího kabelu směřujte na autorizovaný poprodejní servis nebo kvalifikovaného technika v oboru elektro.
- Připojení je možné těmito způsoby:
Použitím jedné fáze 220-240 V~ (L, N, PE)
Použitím dvou libovolných fází ze třech dispozičních 380-415 V~2N (L1, L2, L3, N, PE)
Spotřebič smí být připojen pouze k 220-240 V ~ mezi fází (fázemi) a středním vodičem.

Chcete-li přejít k připojení, postupujte podle následujících pokynů:

- Před připojením se ujistěte, že je zařízení chráněno vhodnou pojistkou a že je opatřeno vodiči dostatečně velkého průřezu pro normální napájení spotřebiče.
- Otočte varnou desku skleněnou stranou proti pracovní ploše a dbejte na ochranu skla.

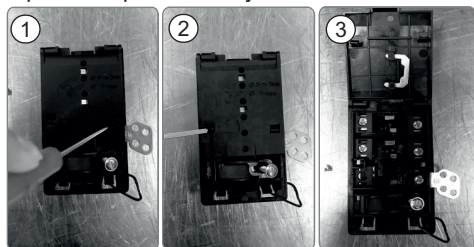

1. Odšroubujte kabelovou svorku.
2. Najděte dva jazýčky umístěné po stranách, položte čepel plochého šroubováku před každý jazýček a stiskněte.
3. Odejměte kryt.

Uvolnění napájecího kabelu:

- Vyjměte šrouby, které drží svorkovnici, která obsahuje zkracovací spojky (klemy) a vodiče napájecího kabelu;
- Vytáhněte napájecí kabel.

Operace nezbytné k připojení spotřebiče:

- Zvolte napájecí kabel v souladu s doporučeními uvedenými v tabulce.
- Napájecí kabel přetáhněte do svorky.
- Stáhněte konec každého vodiče napájecího kabelu na délce 10 mm, přičemž přihlédnete k požadované délce kabelu pro připojení ke svorkovnici.
- V závislosti na zařízení upevněte pomocí zkracovacích propojek (klem), které byste měli mít z prvního kroku, vodič podle obrázku.
- Upevněte kryt.
- Zašroubujte kabelovou svorku.

POZNÁMKA: Ujistěte se, že jsou šrouby svorkovnice těsně utažené.

Zkracovací propojky (klemy)

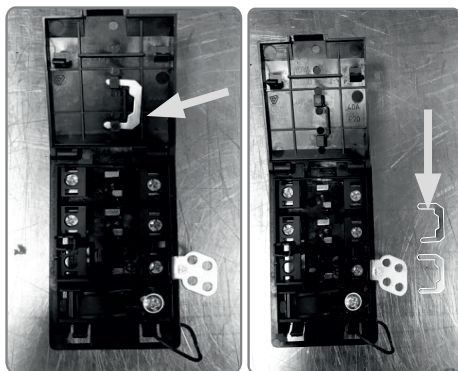

UPOZORNĚNÍ: Bude-li nutné vyměnit napájecí kabel, zapojte dráty podle následujících barev/ kódů:

MODRÁ	střední	(N)
HNĚDÁ / ČERNÁ / ŠEDÁ	fázové	L ₁ L ₂ L ₃
ŽLUTO-ZELENÁ	zemnicí	(⊕) PE

Připojení ke svorkám na svorkovnici

JEDNA FÁZE 220-240 V~	
Kabel HO5V2V2F	3x2,5 mm ²
DVĚ LIBOVOLNÉ FÁZE 380-415 V2N~ ZE TŘECH DISPOZIČNÍCH (L1/2/3, N, PE)	
Kabel HO5V2V2F	4x2,5 mm ²

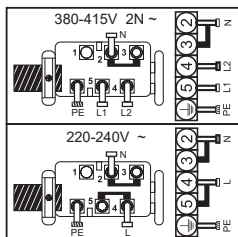

VOLBA NÁDOBÍ

Následující informace vám pomohou vybrat nádobí, které zajistí dobrý výkon.

Nerezová ocel: výrazně doporučeno.

Obzvláště dobré se sendvičovým dnem. Sendvičové dno spojuje výhody nerezové oceli (vzhled, odolnost a stabilita) s výhodami hliníku nebo mědi (vedení tepla, rovnoměrné rozložení tepla).

Hliník: doporučuje se. Vyšší hmotnost.

Dobrá vodivost. Hliníkové zbytky někdy vypadají jako škrábance na varné desce, ale lze je odstranit okamžitým vyčištěním. Vzhledem k nízkému bodu tavení by se neměl používat tenký hliník.

Litina: použitelná. Nedoporučuje se. Nízký výkon. Může povrch poškrábat.

Měděné dno / kamenina: doporučuje se. Vyšší hmotnost. Dobrý výkon, ale měď může zanechat zbytky, které mohou vypadat jako škrábance. Tyto zbytky lze odstranit, pokud varnou desku okamžitě vyčistíte. Nenechávejte však tyto hrnce vařit nasucho. Přehřátý kov se může ke skleněným varným deskám přilepit. Přehřátý měděný hrnce zanechá zbytky, které varnou desku trvale poškodí.

Porcelán / smalt: Dobrý výkon pouze s tenkým, hladkým a plochým dnem.

Sklo-keramika: nedoporučuje se. Nízký výkon. Může povrch poškrábat.

VI. VHODNÉ NÁDOBÍ

Použití kvalitního nádobí je rozhodující pro získání nejlepšího výkonu z varné desky



- **Vždy použijte kvalitní nádobí s dokonale plochým a silným dnem:** používání tohoto typu nádobí zabrání vytváření horkých míst, které způsobují přilnutí potravin. Silné kovové hrnce a pánve zajistí rovnoměrné rozložení tepla.
- **Zajistěte, aby dno hrnce nebo pánve bylo suché:** pokud plníte nádoby tekutinou nebo používáte tekutinu, která byla uložena v ledničce, tak se před umístěním nádoby na varnou desku ujistěte, že dno nádoby je zcela suché. To pomůže zamezit znečištění varné desky.
- **Používejte nádoby, jejichž průměr je dostatečně široký** na to, aby zcela zakryly povrchovou jednotku: velikost pánve nesmí být menší než plocha ohřevu. Pokud je o něco širší, je to zárukou využití energie s maximální účinností.

VII. POPIS VÝROBKU

Výkon jednotlivých varných míst

ETA67909

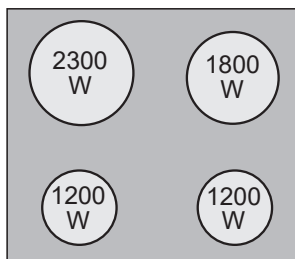

ETA67919

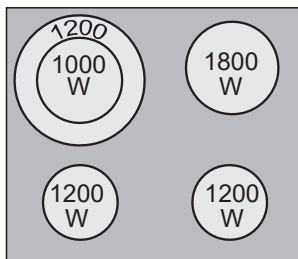
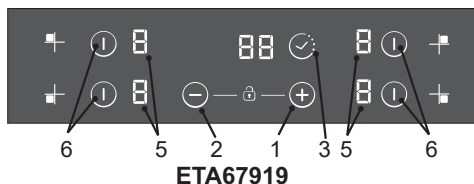
Dotykový ovládací panel
ETA67909

ETA67919

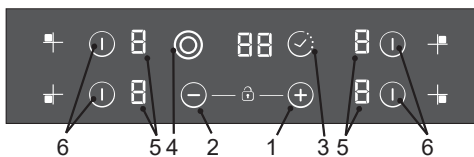

1. Zvýšení výkonu
2. Snížení výkonu
3. Časovač
4. Kontrolka přídavné varné zóny
5. Kontrolka programování varné zóny
6. Výběr zóny

VIII. POUŽITÍ

Jak zvolit stupeň řízení výkonu

Prostřednictvím funkce "Řízení výkonu" může uživatel nastavit maximální výkon, kterého může varná deska dosáhnout. Funkce řízení výkonu je k dispozici pouze během prvních 30 sekund po zapnutí varné desky. Toto nastavení lze opakovat tak, že krátkodobě přerušíte dodávku elektřiny do varné desky, například vypnutím jističů. Při nastavení požadovaného maximálního výkonu varná deska automaticky upravuje rozdělení výkonu (své spotřeby) do různých varných zón tak, aby nastavený limit nikdy nebyl překročen. Z tohoto vyplívá schopnost současně aktivně

využívat všechny zóny, aniž by docházelo k problémům s přetížením přípojného místa a jističích prvků. Zákazník může nastavit maximální výkon varné desky mezi 2,5 kW a příslušným maximálním výkonem varné desky (ten se může lišit podle modelu) (pokud je například maximální výkon varné desky 6,5 kW, lze nastavit hodnotu maximálního výkonu mezi 2,5 kW a 6,5 kW). Po zakoupení je varná deska nastavena na maximální výkon. Po připojení spotřebiče k elektrickému napájení můžete do 30 sekund nastavit stupeň výkonu podle níže uvedených bodů:

- 1 - Zapněte varnou desku.
- 2 - Počkejte, než se dokončí inicializace dotykového ovládání.
- 3 - Než uplyne 30 sekund, na 5 sekund stiskněte tlačítko \ominus .
- 4 - Potom se na displeji zobrazí hlášení.

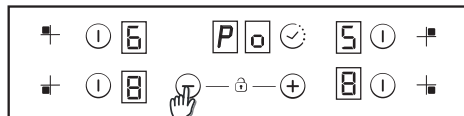

- 5 - Pomocí tlačítek \oplus a \ominus lze upravovat hodnotu řízení výkonu. V tomto příkladu se jedná o hodnotu mezi 6500 a 2500W. Až vyberete požadovanou hodnotu, na 5 sekund současně stiskněte tlačítka \oplus a \ominus .

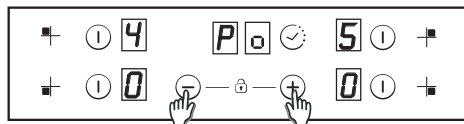

- 6 - Po dokončení tohoto postupu se ozve dlouhý tón a provede se reset. Znovu se aktivuje spouštěcí postup.

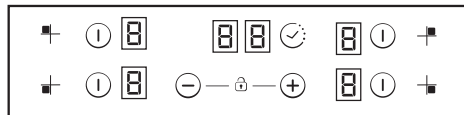

- 7 - Po spuštění se bude na displeji časovač zobrazovat řízení výkonu v režimu ECO.

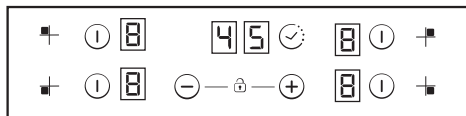

Potom dotykové ovládání nedovolí žádnou kombinaci, která by překročila tento limit Eco.

Zapnutí/vypnutí zóny ohřevu

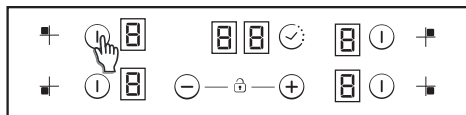

Pro zapnutí plotýnky podržte stisknutou zónu kterékoli plotýnky po dobu 4 s. Zazní dlouhý tón a na místě číslice cílové zóny se objeví hodnota \bar{U} . Tato číslice označuje úroveň výkonu.

- 1 - Je-li nějaký stupeň vaření v poloze \bar{U} , displej se po 10 sekundách automaticky vypne a zazní tón vypnutí zóny.
- 2 - Pokud na displeji, který je zapnutý, avšak v poloze \bar{U} , svítí indikátor zbytkového tepla, bude blikat \bar{U} .
- 3 - Je-li aktivní funkce zámku, nelze zónu zapnout.

Pro vypnutí plotýnky podržte stisknutou zónu kterékoli plotýnky po dobu 1,2 s. Zazní tři krátký tón a na místě číslice cílové zóny se neobjeví nic nebo se objeví hodnota \bar{H} , pokud je na plotýnce zbytkové teplo. Zóna bude vypnutá.

- 1 - Je-li nějaký stupeň vaření v poloze \bar{U} , displej se po 10 sekundách automaticky vypne a zazní tón vypnutí zóny.
- 2 - Pokud na displeji, který je vypnutý, svítí indikátor zbytkového tepla, zobrazí se \bar{H} .
- 3 - Zónu lze vypnout, i pokud je aktivní funkce zámku.
- 4 - Je-li aktivní pouze jedna plotýnka a tu vypnete, zazní čtyři krátké tóny, která značí, že je celá varná deska vypnutá.

Výběr zóny

Když je zóna zapnutá, osvětlení nezvolených zón má nižší intenzitu než těch, které jsou zapnuté.

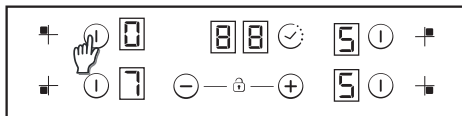

Je-li zapnutá pouze jedna zóna, je již zvolena automaticky, aniž by bylo nutné krátce stisknout (na 1,5 s) tlačítko výběru.

Zvýšení / snížení úrovně výkonu

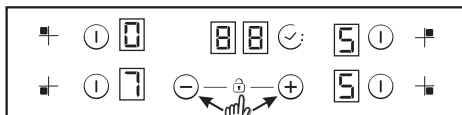

Krátkým stisknutím tlačítek \oplus a \ominus zvýšíte nebo snížíte výkon. Změna je signalizována prostřednictvím změny číslice u zvolených zón: \bar{U} - 1- 2- 3- 4- 5...1- 9- P

- 1 - V případě dlouhého stisknutí tlačítek \oplus nebo \ominus se výkon zvyšuje nebo snižuje rychle. V případě rychlého zvyšování se výkon zastaví na 9 a vyšší výkon vyžaduje další krátké stisknutí tlačítka \oplus . Během rychlého zvyšování nebo snižování výkonu nezazní žádný zvukový signál.
- 2 - Jakmile dosáhnete úrovně výkonu P, opětovné stisknutí tlačítka \oplus nezmění úroveň výkonu na \bar{U} . Jakmile dosáhnete úrovně výkonu \bar{U} , opětovné stisknutí tlačítka - nezmění úroveň výkonu na P.
- 3 - Pokud je zóna vypnutá s úrovní výkonu \bar{U} , pak v případě, že je horká, bude blikat \bar{U} . Po 10 vteřinách \bar{U} zmizí a na displeji se již bez blikání objeví písmeno H.

Možnost dětské pojistky

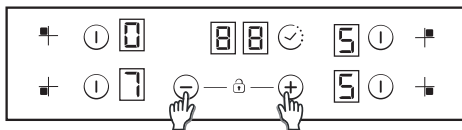

Tento krok provedete současným stisknutím tlačítek \oplus a \ominus . Poté, kdykoli se dotknete tlačítka, na displeji se zobrazí \bar{L} po dobu 2 sekund. Ohřev zůstane beze změny.

Přejete-li si dětskou pojistku deaktivovat, opakujte výše popsany postup. Poté zazní krátký tón a na displeji se zobrazí písmeno

π. Varná deska zůstane odemknutá.

Poznámka: Automatická dětská pojistka se zapne 15 minut po celkovém vypnutí varné desky. Tato funkce se spustí automaticky, ale je nezbytné ji nejprve naprogramovat. Viz bod Uživatelské nastavení.

Dvojitá zóna (jen u modelu ETA679190000)

Přejete-li si zapnout dvojitou rozšiřovací plotýnku, musí již být přidružená hlavní zóna zapnutá a uvedená úroveň výkonu musí být vyšší než 0.

Zapnutí dvojitě zóny

- První krátké stisknutí tlačítka rozšíření zapne rozšiřovací plotýnku. Pokud je rozšiřovací plotýnka zapnutá, rozsvítí se kontrolka nad tlačítkem rozšíření.
- Druhé krátké stisknutí tlačítka rozšíření vypne rozšiřovací plotýnku.
- Krátký tón zazní při každém stisknutí tlačítka rozšíření.

Zabezpečení proti přetečení

Něco (předmět nebo tekutina) se dotýká jakéhokoli tlačítka po dobu delší než 5 s. Ozvou se 2 krátké tóny a 1 dlouhý tón každých 30 s při současném stisknutí tlačítka. Varná deska se vypne. Po dobu tohoto problému bude tento π symbol neustále blikat.

Časovač

Funkci časovače lze aktivovat jeho vlastním tlačítkem nebo současným dotykem tlačítek ⊕ a ⊖. V obou případech je nutné zvolit plotýnku a její úroveň výkonu musí být vyšší než 0.

V časované zóně se objeví statické t . A na místě číslic vyhrazených pro časovač se objeví 00.

- Čas časovače lze nastavit pomocí tlačítek ⊕ a ⊖. Při změně času nezazní zvukový signál.
- Současným stisknutím tlačítek ⊕ a ⊖ časovač se zruší (přejde na 00).

- Pokud tlačítka časovače ⊕ nebo ⊖ zůstanou stisknuta po delší dobu, dojde k rychlému nastavení.
- Při nastavování časovače lze přejít z 00 na 99 pomocí tlačítka ⊖ a 99 na 00 pomocí tlačítka ⊕.
- Maximální doba je 99 minut.
- Když čas vyprší a varná deska bude vydávat zvukový signál, stiskněte jakékoli tlačítko, časovače a odpočítávání se vypnou.
- Čas časovače lze změnit i během odpočítávání.
- Výkon časované zóny lze změnit bez vlivu na programování časovače.
- Poslední minuta se odpočítává po sekundách (u některých možnostech je to viditelné pouze v případě, že zadáme programování časovače během poslední minuty odpočtu).
- Stisknutí tlačítka časovače bez zvolení konkrétní zóny, pokud není časovaná žádná zóna, nebude mít žádný účinek.
- Stisknutí tlačítka časovače bez zvolení konkrétní zóny, pokud je odpočítáváno několik zón, způsobí, že se pomocí číslic zobrazí časy jeden po druhém s tím, že se zobrazuje čas plotýnky, na jejímž displeji je tečka.
- Případně se v časované zóně zobrazí výkon (5s) a (0,5s). Zbývající čas se zobrazí na místě číslic vyhrazených pro časovač. Je-li časováno několik zón, zobrazí se nejkratší zbývající čas a v příslušné zóně se zobrazí tečka.

Kontrolka zbytkového tepla

(u sálavých ohříváčů -> vypočteno) Stejně kontrolky lze také použít pro oznamování „zbytkového tepla“. Pro tento účel je nutné definovat harmonogram: Doba zbytkového tepla=f (úroveň výkonu, doba spuštění).

Když je teplota na skleněném povrchu varné desky vyšší než 65 °C (teoretická hodnota), bude to zobrazeno na příslušném displeji pomocí hodnoty H.

Aby se vygenerovala teplota vyšší než 65 °C, musí být topný článek v provozu po určitou dobu, přičemž tato doba závisí na úrovni výkonu. Jakmile tato doba uplyne, po vypnutí topného článku se zobrazí upozornění na zbytkové teplo.

Funkce automatického bezpečnostního vypnutí

Pokud po předem nastavenou dobu nedojde ke změně úrovně výkonu, příslušná plotýnka se automaticky vypne. Maximální doba, po kterou může plotýnka zůstat zapnutá, závisí na zvolené úrovni vaření.

Stupeň výkonu	Max. doba spuštění (hodiny)
1	10
2	5
3	5
4	4
5	3
6	2
7	2
8	2
9	2
P	2

POZNÁMKA: Pokud dojde při provozu s nejvyššími úrovněmi výkonu k přehřátí, ovládání varné desky automaticky změni úroveň výkonu, aby tak chránilo varnou desku před přehřátím.

IX. ČIŠTĚNÍ A ÚDRŽBA

- Před prováděním jakékoliv údržby na varné desce ji nechte nejprve vychladnout.
- Používejte pouze výrobky (krémy a škrabky), které jsou speciálně určené pro sklokeramické povrchy. Jsou k dostání v příslušných obchodech.
- Vyhněte se rozlití, protože vše, co spadne na plochu varné desky, se rychle spálí a čištění pak bude obtížnější.

- Doporučuje se udržovat v dostatečné vzdálenosti od varné desky všechny látky, které se mohou roztavit, jako jsou například plastové předměty, cukr nebo výrobky na bázi cukru.

UPOZORNĚNÍ:

roztavené potraviny a horké cukernaté loužičky na skle odstraňte okamžitě obrabččkou, špachtlí nebo škrabkou vhodnou pro skleněné varné desky, **Hrozí trvalé poškození povrchu skla.**

Běžná údržba:

- Umístěte na povrch varné desky několik kapek speciálního čisticího prostředku.
- Nečistoty odstraňujte pomocí měkkého hadříku nebo mírně navlhčeného kuchyňského papíru.
- Utírejte měkkým hadříkem nebo suchým kuchyňským papírem dokud povrch nebude čistý.

V případě odolných skvrny:

- Umístěte na povrch několik kapek speciální čisticí kapaliny.
- Oškrábejte je škrabkou, kterou držte k varné desce pod úhlem 30° dokud skvrny nezmizí.

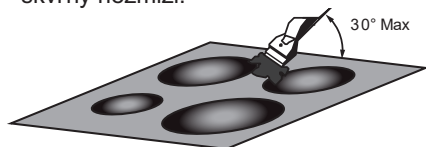

- Nikdy nenechávejte škrabku s žiletkou v dosahu dětí.
- Utírejte měkkým hadříkem nebo suchým kuchyňským papírem dokud povrch nebude čistý.
- V případě potřeby postup opakujte.

Několik poznámek

- Časté čištění zanechává ochrannou vrstvu, která je nezbytná k ochraně před poškrábáním a opotřebením. Před opětovným použitím varné desky se ujistěte, že je povrch čistý.
- Chcete-li odstranit skvrny způsobené vodou, použijte několik kapek bílého octa nebo citronové šťávy. Pak utřete

absorbčním papírem a několika kapkami speciální čisticí kapaliny.

- Sklokeramický povrch je odolný vůči poškrábání od nádob s plochým dnem, nicméně je vždy vhodné je při přesunu z jedné zóny do druhé zvednout.
- Nepoužívejte příliš mokrou houbu.
- Nikdy nepoužívejte nůž ani šroubovák.
- Nikdy nepoužívejte abrazivní přípravky ani prací prášky.

PŘÍPADNÁ ZMĚNA BARVY

sklokeramického povrchu nemá vliv na jeho provoz ani na stabilitu povrchu. Takové zbarvení je většinou výsledkem zbytků spálených potravin nebo používání nádoby z materiálů, jako je hliník nebo měď. Tyto skvrny se těžko odstraňují

X. ŘEŠENÍ PROBLÉMU

Dříve, než zavoláte servisního technika

Varné zóny mají slabý výkon

Používejte pouze pánve s plochým dnem. Je-li mezi pánví a deskou vidět světlo, zóna nepřenáší správně teplo. Dno pánve by mělo zcela pokrýt průměr zvolené zóny.

Vaření je příliš pomalé

Používáte nevhodné nádoby. Používejte pouze nádoby s plochým dnem, které je těžké a má průměr přinejmenším stejný jako varná zóna.

Malé škrábance nebo oděrky na povrchu skla varné desky

Špatně ji čistíte nebo používáte pánve s hrubou spodní částí. Mezi varnou deskou a spodní část pánve se dostaly částice jako písek nebo sůl. Viz kapitola „ČIŠTĚNÍ“. Před použitím se ujistěte, že spodní část pánve je čistá, a používejte pouze pánve s hladkým dnem. Škrábance lze správným čištěním omezit.

Stopy po kovu

Neposunujte hliníkové nádobí po varné desce. Viz doporučení pro čištění.

Používáte správné materiály, ale skvrny přetrvávají. Používejte žiletku a postupujte

podle kapitoly „ČIŠTĚNÍ“.

Tmavé skvrny

Používejte žiletku a postupujte podle kapitoly „ČIŠTĚNÍ“.

Světlé plošky na varné desce

Stopy po hliníkovém nebo měděném nádobí, ale také zbytky minerálů, vody nebo potravin. Lze je odstranit pomocí krémového čisticího prostředku.

Karamelizace nebo roztavený plast na varné desce.

Viz kapitola „ČIŠTĚNÍ“.

Varná deska nefunguje nebo některé zóny nefungují

Zkracovací propojky nejsou správně umístěny na svorkovnici. Ujistěte se, že je správně zapojení. Ovládací panel je uzamčen. Odemkněte varnou desku.

Varná deska nelze vypnout.

Ovládací panel je uzamčen. Odemkněte varnou desku.

Frekvence zapínání/vypínání varných zón

Cykly zapínání a vypínání závisí na požadované úrovni tepla:

- nízká úroveň: krátká doba provozu,
- vysoká úroveň: dlouhá doba provozu.

Varná deska nefunguje.

Zkontrolujte stav pojistek/jističů a zda nedošlo k výpadku proudu.

Varná deska se sama vypne.

Došlo k náhodnému doteku hlavního spínače (tlačítko zapnutí/vypnutí) nebo je na nějakém tlačítku nějaký předmět. Znovu spotřebič zapněte bez předmětu na tlačítkách. Znovu zadejte své nastavení.

F a čísla na displeji

Pokud se na displeji objeví F a čísla, spotřebič zjistil závadu. V následující tabulce jsou uvedeny kroky k odstranění problému.

Chybové kódy

Displej	Porucha	Krok
F0	Chyba softwaru dotykového ovládání.	Pokud došlo k chybě, varnou desku odpojte a znovu připojte k napájení. Pokud chyba přetrvává, zavolejte poprodejní servis. Pokud se chyba náhle objeví během běžného provozu, zavolejte poprodejní servis.
Fc	Zóna dotykového ovládání je příliš horká a vypnula všechny plotýnky.	Počkejte, až teplota poklesne. Až teplota dosáhne normální hodnoty, varná deska se automaticky vrátí do původního stavu.
Ft	Může být poškozeno čidlo teploty dotykového ovládání.	Počkejte, až teplota poklesne. Pokud upozornění přetrvává, když teplota dosáhne teploty okolního prostředí, zavolejte poprodejní servis.
FE		
Fb	Nadměrná citlivost na některém tlačítku.	Podívejte se, zda je varná deska správně nainstalovaná. Ujistěte se, že se tlačítka správně dotýkají skleněného povrchu.
FU / FJ	Chyba tlačítek	Tato chyba je automatickou kontrolou tlačítek. Zmizí, když se automatická kontrola navrátí na bezpečnou hodnotu. Pokud chyba přetrvává, zavolejte poprodejní servis.
FA		
FC / Fd		
Fr	Chyba bezpečnosti relé	Problém může být u kteréhokoli reléového článku. Odpojte varnou desku od napájení, chvílku počkejte a znovu ji připojte. Pokud chyba přetrvává, zavolejte poprodejní servis.

Pokud nelze zjistit vadu, vypněte zařízení, neupravujte ho a zavolejte servisní středisko

XI. TECHNICKÉ INFORMACE

- Technické informace se nacházejí na Typovém štítku uvnitř spotřebiče (eventuálně na jeho zadní straně) a na energetickém štítku.
- „Informační list“ a „Návod k použití“ najdete ke stažení na stránkách: www.eta.cz.
- Název modelu (číslo produktu) najdete na Typovém štítku spotřebiče, a také na energetickém štítku, dodaném se spotřebičem.
- Změna technické specifikace vyhrazena výrobcem.
- Případné další dotazy zasílejte na info@eta.cz

XII. PÉČE O ZÁKAZNÍKA

- Vždy používejte originální náhradní díly.
- Při kontaktování našeho autorizovaného servisu nebo informační linky se ujistěte, že máte k dispozici následující údaje: Název modelu (číslo produktu) a sériové číslo (SN).
- Tyto informace lze najít na Typovém štítku (eventuálně na samostatném štítku v jeho blízkosti).
- Originální náhradní díly pro vybrané konkrétní součásti výrobku jsou k dispozici minimálně 7 nebo 10 let (v závislosti na typu součástí) od uvedení posledního kusu spotřebiče na trh.

**Údržbu rozsáhlejšího charakteru nebo údržbu, která vyžaduje zásah do vnitřních částí spotřebiče, musí provést odborný servis!
Nedodržením pokynů výrobce zaniká právo na opravu!**

Případné další informace o spotřebiči a servisní síti získáte na infolince +420 545 120 545 nebo na internetové adrese www.eta.cz.

Informace k reklamaci a opravě výrobků naleznete na stránkách www.eta.cz/servis-eu.

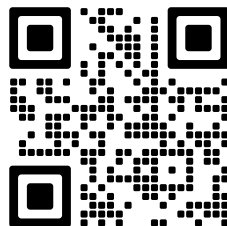

eta 679090000, 679190000

Blahoželáme vám ku kúpe novej varnej dosky. Odporúčame vám, aby ste venovali nejaký čas prečítaniu tohto návodu / inštaláčného návodu a plne pochopili, ako správne spotrebič nainštalovať a používať. Prečítajte si všetky pokyny ešte pred použitím spotrebiča a návod si uschovajte na ďalšiu potrebu.

I. BEZPEČNOSTNÉ INFORMÁCIE

- Odporúčame vám, aby ste si návod na inštaláciu a používanie uchovali na neskoršie použitie a pred inštaláciou varnej dosky si poznačili sériové číslo pre prípad, že by ste potrebovali pomoc popredajného servisu.

UPOZORNENIE: Napájací zdroj spotrebiča (prípojnú miesto elektroinštalácie) musí spĺňať všetky aktuálne normy platné v krajine inštalácie spotrebiča. Pripojenie spotrebiča k prípojnemu miestu musí vykonávať certifikovaný odborník s predpísanou a platnou kvalifikáciou pre túto činnosť podľa miestne platných aktuálnych noriem, nariadení a predpisov. O realizácii pripojenia spotrebiča k elektrickej sieti je následne povinný vystaviť potvrdenie opatrené všetkými náležitosťami a dátami!!!

UPOZORNENIE: Spotrebič a jeho prístupné časti sa počas používania zahrievajú. Dávajte pozor, aby ste sa nedotkli varných miest. Deti mladšie ako 8 rokov sa musia držať mimo dosahu spotrebiča, pokiaľ nie sú pod neustálym dohľadom.

UPOZORNENIE: Používajte iba ochranný kryt varnej dosky navrhnutý výrobcom varného spotrebiča alebo taký, ktorý výrobca spotrebiča uvádza ako vhodný v návode na použitie, prípadne zabudovaný v spotrebiči. Používanie nevhodných bezpečnostných zábran môže spôsobiť nehody.

VAROVANIE: na varnom povrchu nič neskladujte.
Hrozí nebezpečenstvo vzniku požiaru.

VAROVANIE: Varenie na varnej doske s tukom alebo olejom bez dozoru môže byť nebezpečné a spôsobiť požiar. Nikdy sa nepokúšajte uhasiť oheň vodou! Ihneď vypnite spotrebič prerušením dodávky el. prúdu do spotrebiča! Buď vypnutím ističov (v prípade neexistencie spojenia zástrčka – zásuvka), alebo odpojením (vytiahnutím) elektrickej zástrčky spotrebiča z napájacieho zdroja, teda napájacej elektrickej zásuvky. Potom plameň zakryte napríklad pokrievkou alebo protipožiarnou dekou.

VAROVANIE: Pokiaľ je povrch prasknutý, nedotýkajte sa skla. ihneď vypnite spotrebič prerušením dodávky el. prúdu do spotrebiča! Buď vypnutím ističov (v prípade neexistencie spojenia zástrčka – zásuvka), alebo odpojením (vytiahnutím) elektrickej zástrčky spotrebiča z napájacieho zdroja, teda elektrickej napájacej zásuvky, aby nedošlo k úrazu elektrickým prúdom. Pod sklokeramickým povrchom sa nachádzajú elektrické diely pod napätím!.

- Tento spotrebič môžu používať deti staršie ako 8 rokov a osoby so zníženými fyzickými, zmyslovými alebo duševnými schopnosťami alebo bez dostatočných skúseností a znalostí, ak sú pod dohľadom osoby zodpovednej za ich bezpečnosť alebo boli poučené o bezpečnom používaní spotrebiča a rozumejú možným nebezpečenstvám. Deti by mali byť pod dohľadom, aby sa so spotrebičom nehrali. Deti nesmú čistiť spotrebič ani vykonávať údržbu bez dozoru dospeléj osoby.

POZOR:

Na varenie sa musí dohliadať. Krátky proces varenia musí byť pod neustálym dohľadom. Dôrazne odporúčame, aby sa deti nepribližovali k varným zónam, keď sú v prevádzke alebo sú vypnuté, ale svieti indikátor zvyškového tepla, aby sa predišlo riziku vážnych popálenín.

- Tento spotrebič nie je určený na použitie s externým časovačom alebo samostatným diaľkovým ovládaním.
- V prípade, že osoba na to odborne certifikovaná a oprávnená odporučí a bude realizovať pripojenie spotrebiča k elektrickému zdroju spôsobom ZÁSTRČKA- ZÁSUVKA, tak musí zástrčka spotrebiča aj zásuvka napájacieho zdroja parametrovo zodpovedať hodnotám záťaže (V, W, A) uvedeným na štítku

spotrebiča. Zástrčka aj zásuvka musia zodpovedať platným normám krajiny inštalácie. Musí byť opatrená zapojeným, funkčným a prevereným uzemňovacím kontaktom. Uzemňovací vodič má žltozelenú farbu. Túto činnosť musí bezpodmienečne vykonávať certifikovaný odborník s predpísanou a platnou elektro kvalifikáciou pre túto činnosť, podľa miestne platných, aktuálnych elektro noriem a predpisov. O realizácii pripojenia spotrebiča k elektrickej sieti je následne povinný vystaviť potvrdenie opatrené všetkými dátami!

- Pripojenie k zdroju napájania sa môže uskutočniť aj umiestnením viacpólového spínača/vypínača medzi spotrebič a zdroj napájania, ktorý zvládne maximálne pripojené zaťaženie a ktorý je v súlade s platnými predpismi.
- Žlto-zelený uzemňovací kábel by nemal byť prerušený spínačom
- Zásuvka alebo viacpólový vypínač/spínač použitý na pripojenie musí byť pri inštalácii spotrebiča ľahko prístupný.
- Odpojenie môže byť zabezpečené prístupnou zástrčkou alebo zabudovaním viacpólového spínača/vypínača do pevného zapojenia v súlade s pravidlami zapojenia zodpovedajúcimi platným normám krajiny elektroinštalácie.
- Ak je napájací kábel poškodený, musí ho vymeniť výrobca, jeho zmluvný autorizovaný servis alebo certifikovaný odborník s predpísanou kvalifikáciou pre túto činnosť podľa miestne platných aktuálnych noriem a predpisov, inak by mohlo dôjsť k úrazu a vzniku životu nebezpečných situácií.
- Uzemňovací vodič (žltozelený) musí byť na strane svorkovnice dlhší ako 10 mm. Vnútorňa časť vodičov musí zodpovedať výkonu, ktorý varná doska absorbuje (uvedenému na štítku).
- Typ napájacieho kábla musí byť HO5V2V2-F.
- Na varnú dosku neodkladajte žiadne kovové predmety, ako sú nože, vidličky, lyžice alebo pokrievky. Mohli by sa zahriať na veľmi vysokú teplotu.
- Na vykurovacie zóny sa nesmie umiestniť hliníková fólia alebo plastové nádoby.
- Varná doska sa musí po každom použití vyčistiť, aby sa na nej nenahromadili nečistoty a mastnota.
- Ak sa takéto nečistoty a mastnota ponechajú na varnej doske, počas používania sa opätovne zahrievajú a spaľujú, čím vytvárajú dym a nepríjemný zápach, nehovoriac o riziku rozšírenia požiaru.
- Na čistenie spotrebiča nikdy nepoužívajte paru ani vysokotlakový sprej.

- Počas prevádzky a určitý čas po použití sa nedotýkajte tepelných zón.
- Jedlo nepripravujte nikdy priamo na sklokeramickej varnej doske.
- Vždy používajte vhodný riad.
- Kuchynský riad vždy umiestnite do stredu varnej jednotky. Na ovládací panel nič neumiestňujte.
- Varnú dosku nepoužívajte ako pracovnú plochu.
- Nepoužívajte povrch varnej dosky ako dosku na krájanie.
- Nad varnú dosku neumiestňujte ťažké predmety. Ak by na varnú dosku spadli, mohli by ju poškodiť.
- Na varnú dosku neodkladajte žiadne predmety.
- Nepohybujte riadom na varnej doske, ale premiestňujte po zdvihnutí.
- Na prevádzku spotrebiča pri menovitých frekvenciách nie sú potrebné žiadne ďalšie operácie ani nastavenia.

II. VŠEOBECNÉ UPOZORNENIA

- **Vyhlasenie o zhode** - Pripojením značky **CE** na tento výrobok potvrdzujeme zhodu so všetkými príslušnými európskymi požiadavkami na bezpečnosť, ochranu zdravia a životného prostredia stanovenými v právnych predpisoch, ktoré sa vzťahujú na tento výrobok.
- **Obrázky** v návode sú len ilustračné, v skutočnosti sa výrobok môže v detailoch líšiť
- **Na čistenie** nepoužívajte hrubé alebo abrazívne čistiace prostriedky, pretože môžu poškriabať povrch a spôsobiť rozbitie skla.

III. OCHRANA ŽIVOTNÉHO PROSTREDIA



Tento spotrebič je označený v súlade s európskou smernicou 2012/19/EÚ o likvidácii elektrických a elektronických zariadení (OEEZ). OEEZ obsahuje znečisťujúce látky, ktoré môžu mať negatívny vplyv na životné prostredie. a základné komponenty, ktoré sa dajú opätovne použiť. Je potrebné vykonať špeciálne zaobchádzanie s OEEZ na odstránenie a správnu likvidáciu všetkých znečisťujúcich látok a zhodnocovať a recyklovať všetky materiály. Jednotlivci môžu zohrávať dôležitú úlohu pri zabezpečovaní toho, aby sa OEEZ nestala

záťažou pre životné prostredie. Je nevyhnutné dodržiavať niekoľko základných pravidiel:

- OEEZ sa nesmie likvidovať ako domový odpad.
- OEEZ sa musí odovzdať na príslušnom zbernom mieste, ktoré spravuje obec alebo autorizované spoločnosti. V mnohých krajinách je zavedený zber OEEZ v domácnostiach. V mnohých krajinách sa OEEZ zbiera v domácnostiach. V mnohých krajinách pri kúpe nového spotrebiča je možné starý spotrebič vrátiť predajcovi, ktorý je povinný bezplatne odobrať kus za kus, ak ide o podobný typ spotrebiča s rovnakou funkciou ako dodaný spotrebič.

IV. INŠTALÁCIA

- Inštalácia domáceho spotrebiča môže byť komplikovaná operácia, ktorá, pokiaľ nie je vykonaná správne, môže vážne ovplyvniť bezpečnosť tovaru, majetku či osôb. Napájací zdroj spotrebiča (prípojné miesto elektroinštalácie) musí spĺňať všetky aktuálne normy platné v krajine inštalácie spotrebiča. Pripojenie spotrebiča k prípojnému miestu musí vykonávať certifikovaný odborník s predpísanou a platnou kvalifikáciou pre túto činnosť podľa miestne platných aktuálnych noriem a predpisov. O realizácii pripojenia spotrebiča k elektrickej sieti je následne povinný vystaviť potvrdenie opatrené všetkými náležitosťami a údajmi!!!
- V prípade, že sa tieto odporúčania ignorujú a inštaláciu vykonáva nekvalifikovaná osoba, výrobca odmieta akúkoľvek zodpovednosť za technické poruchy spotrebiča bez ohľadu na to, či to má za následok škodu na tovare alebo majetku alebo zranenie osôb alebo zvierat.
- Po vybratí obalu sa uistite, že spotrebič nie je poškodený. Inak sa obráťte na popredajný servis predajcu alebo výrobcu.
- Uistite sa, že nábytok, do ktorého sa spotrebič inštaluje, a akýkoľvek príľahlý nábytok je vyrobený z materiálov, ktoré odolávajú vysokým teplotám (min. 100 °C).
- Okrem toho by sa všetky dekoratívne lamináty mali upevniť pomocou tepelne odolného lepidla.
- Pracovná doska musí mať hrúbku 25-45 mm.
- Spotrebič je možné inštalovať do vstavaného nábytku v režime:

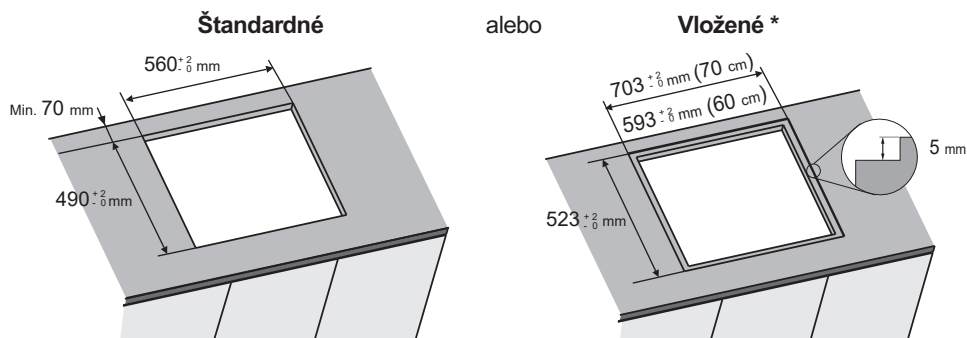

* Vnútorne rozmery obvodu sú rovnaké ako pri štandardnej inštalácii.

- Medzi varnou doskou a zadnou stenou nechajte medzeru najmenej **55 mm** a medzi varnou doskou a vertikálnym nábytkom alebo stenami na bočnej strane najmenej **150 mm**. Ak je nad varnou doskou inštalovaný nábytok, požadovaná minimálna vzdialenosť je **700 mm**.
- Pri inštalácii **odsávača pár** nad varnú dosku nastavte požiadavky na inštaláciu odsávača pár, ale v žiadnom prípade nesmie byť vzdialenosť medzi varnou doskou a odsávačom pár kratšia ako **700 mm**.
- Ak susedí spodná časť varnej dosky s oblasťou, ktorá je bežne prístupná na manipuláciu alebo čistenie, je nutné umiestniť pod spodnú časť varnej dosky oddeľovač s hrúbkou **20 mm**.

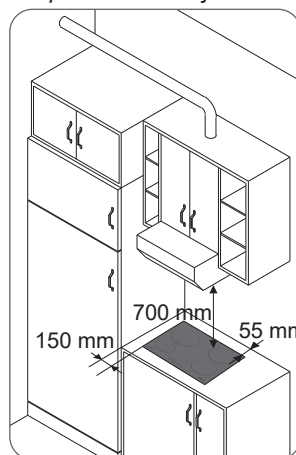

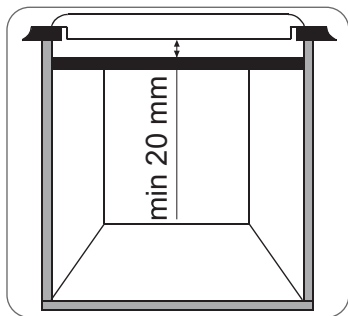

- Pri inštalácii rúry pod varnú dosku nie je možné oddeľovač použiť a minimálna vzdialenosť medzi spodnou časťou varnej dosky a rúrou nesmie byť kratšia ako 10 mm. Neinštalujte pod túto varnú dosku rúru bez chladenia. Rúru nainštalujte podľa jej vlastných požiadaviek na inštaláciu.

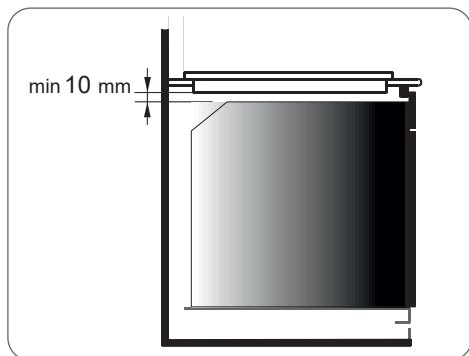

- Vodeodolné **tesnenie** je dodávané s varnou doskou. Namontujte tesnenie na spodnú stranu podľa popisu a uistite sa, že je správne upevnené, aby ste sa vyhli úniku do nosného nábytku.

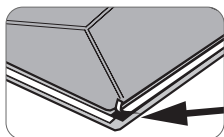

- **Normálne upevnenie:**
 - Vyberte upevňovacie svorky z vrečka s príslušenstvom a zaskrutkujte ich do polohy zobrazenej na spodnej strane.

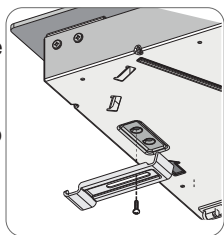

- (Neuťahujte skrutky vo svorkách, mali by sa voľne pohybovať)
 - Umiestnite varnú dosku do stredu výrezu.
 - Nastavte svorky a úplne ich utiahnite.

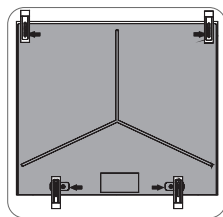

- **Rýchle upevnenie:** (V závislosti od modelu) Vyberte štyri pružiny z vrečka s príslušenstvom a zaskrutkujte ich do spodnej strany, ako je to zobrazené na obrázku.

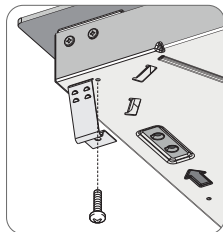

- Zarovnajte a vložte varnú dosku. Stláčajte strany varnej dosky, kým doska po celom obvode nedosadne.

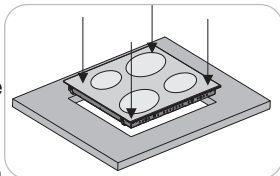

Inštalácia - zapustenie

- Po skontrolovaní správnej polohy varnej dosky vyplňte medzery medzi pracovnou doskou a varnou doskou silikónovým lepidlom. Silikónovú vrstvu zarovnajte škrabkou alebo mokrým prstom namočeným do vody s mydlom skôr, než zatvrdne. Varnú dosku nepoužívajte, kým nebude silikónová vrstva úplne suchá.

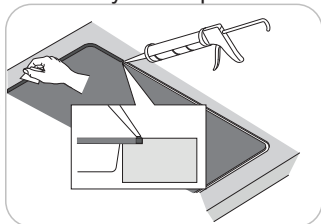

UPOZORNENIE: v prípade MDF dosky hrozí pri deinštalácii dosky odtrhnutie fólií.

V. ELEKTRICKÉ PRIPOJENIE

- Inštalácia musí zodpovedať platným štátnym normám, smerniciam a vyhláškam.
- Výrobca nezodpovedá za žiadne škody, ktoré boli spôsobené nevhodným alebo neprimeraným použitím.

VAROVANIE: Výrobca nezodpovedá za žiadne nehody spôsobené pri používaní spotrebiča, ktorý nie je uzemnený alebo nie je uzemnený správne, ani za následky takýchto nehôd.

- Pred každou elektrickou operáciou skontrolujte napájacie napätie, ktoré je uvedené na elektromere, nastavenie ističa, kontinuitu uzemnenia zariadenia a vhodnosť poistky.
- Pripojenie spotrebiča k elektrickej sieti je nutné realizovať s ohľadom na menovitý výkon spotrebiča. To sa realizuje cez svorkovnicu prístroja a prípojné miesto. Pokiaľ je spotrebič vybavený zástrčkou, musí byť nainštalovaný tak, aby bola zástrčka aj zásuvka voľne prístupná.
- Žltý/zelený vodič napájacieho kábla musí byť pripojený k uzemneniu napájacieho zdroja a pólov zariadenia.
- Akékoľvek otázky týkajúce sa napájacieho kábla smerujte na autorizovaný popredajný servis alebo kvalifikovaného technika v odbore elektro.
- Pripojenie je možné týmito spôsobmi: Použitím jednej fázy 220-240 V~ (L, N, PE) Použitím dvoch ľubovoľných fáz z troch dispozičných 380-415 V~2N (L1, L2, L3, N, PE). Spotrebič smie byť pripojený iba k 220-240 V ~ medzi fázou (fázami) a stredným vodičom.

Ak chcete prejsť na pripojenie, postupujte podľa nasledujúcich pokynov:

- Pred pripojením sa uistite, že je zariadenie chránené vhodnou poistkou a že je opatrené vodičmi dostatočne veľkého prierezu na normálne napájanie spotrebiča.
- Otočte varnú dosku sklenenou stranou proti pracovnej ploche a dbajte na ochranu skla.

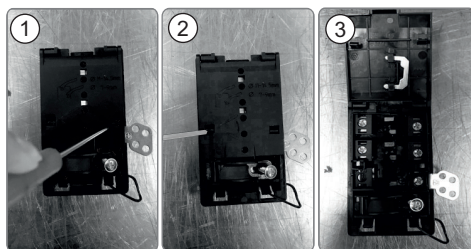

1. Odskrutkujte káblovú svorku.
2. Nájdite dva jazýčky umiestnené po stranách, položte čepeľ plochého skrutkovača pred každý jazýček a stlačte.
3. Odstráňte kryt.

Uvoľnenie napájacieho kábla:

- Vyberte skrutky, ktoré držia svorkovnicu, ktorá obsahuje skracovacie spojky (klemy) a vodiče napájacieho kábla;
- Vytiahnite napájací kábel.

Operácie nevyhnutné na pripojenie spotrebiča:

- Zvoľte napájací kábel v súlade s odporúčaniami uvedenými v tabuľke.
- Napájací kábel pretiahnite do svorky.
- Stiahnite koniec každého vodiča napájacieho kábla na dĺžku 10 mm, pričom prihladnite na požadovanú dĺžku kábla na pripojenie ku svorkovnici.
- V závislosti na zariadení upevnite pomocou skracovacích prepojok (klem), ktoré by ste mali mať z prvého kroku, vodič podľa obrázku.
- Upevnite kryt.
- Zaskrutkujte káblovú svorku.

POZNÁMKA: Uistite sa, že sú skrutky svorkovnice tesne utiahnuté.

Skracovacie prepojky (klemy)

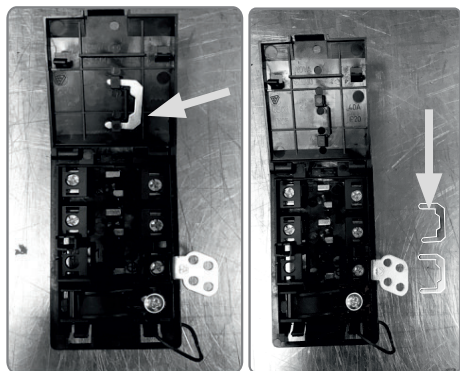

UPOZORNENIE: Ak bude nutné vymeniť napájací kábel, zapojte drôty podľa nasledujúcich farieb/ kódov:

MODRÁ	stredný	(N)
HNEDÁ / ČIERNA / SIVÁ	fázové	L ₁ L ₂ L ₃
ŽLTO-ZELENÝ	zemniaci	(⊕) PE

Pripojenie k svorkám na svorkovnici

JEDNA FÁZA 220-240 V~	
Kábel HO5V2V2F	3x2,5 mm ²
DVE ĽUBOVOĽNÉ FÁZY 380-415 V2N~ Z TROCH DISPOZIČNÝCH (L1/2/3, N, PE)	
Kábel HO5V2V2F	4x2,5 mm ²

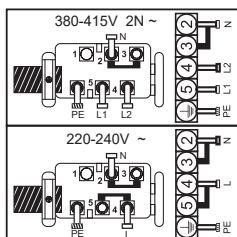

VI. VHODNÝ RIAD

Použitie kvalitného riadu je rozhodujúce na získanie najlepšieho výkonu z varnej dosky.

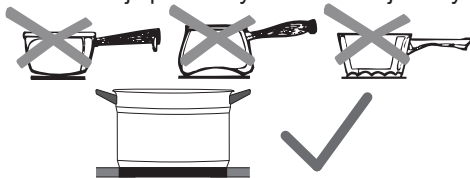

- **Vždy používajte kvalitný riad s dokonale plochým a silným dnom:** používanie tohto typu riadu zabráni vytváraniu horúcich miest, ktoré spôsobujú prilnutie potravín. Silné kovové hrnce a panvice zaisťujú rovnomerné rozloženie tepla.
- **Zaistíte, aby dno hrnca alebo panvice bolo suché:** ak plníte nádoby tekutinou alebo používate tekutinu, ktorá bola uložená v chladničke, tak sa pred umiestnením nádoby na varnú dosku uistite, že dno nádoby je úplne suché. To pomôže zamedziť znečisteniu varnej dosky.
- **Používajte nádoby, ktorých priemer je dostatočne široký** na to, aby úplne zakryli povrchovú jednotku: veľkosť panvice by nemala byť menšia ako plocha ohrevu. Pokiaľ je priemer o niečo širší, je to zárukou využitia energie s maximálnou účinnosťou.

VOĽBA RIADU

Nasledujúce informácie vám pomôžu vybrať riad, ktorý zaisťuje dobrý výkon.

Nerezová oceľ: výrazne odporúčané.

Obzvlášť dobré so sendvičovým dnom. Sendvičové dno spája výhody nerezovej ocele (vzhľad, odolnosť a stabilita) s výhodami hliníka alebo medi (vedenie tepla, rovnomerné rozloženie tepla).

Hliník: odporúča sa. Vyššia hmotnosť.

Dobrá vodivosť. Hliníkové zvyšky niekedy vyzerajú ako škrabance na varnej doske, ale je možné ich odstrániť okamžitým vyčistením. Vzhľadom na nízky bod tavenia by sa nemal používať tenký hliník.

Liatina: použiteľná. Neodporúča sa. Nízky výkon. Môže povrch poškrabať.

Medené dno / kamenina: odporúča sa. Vyššia hmotnosť. Dobrý výkon, ale med' môže zanechať zvyšky, ktoré môžu vyzerat' ako škrabance. Tieto zvyšky je možné odstrániť, pokiaľ varnú dosku okamžite vyčistíte. Nenechávajte však tieto hrnce variť nasucho. Prehriaty kov sa môže k skleneným varným doskám prilepiť. Prehriaty medený hrniec zanechá zvyšky, ktoré varnú dosku trvalo poškvrnia.

Porcelán / smalt: Dobrý výkon iba s tenkým, hladkým a plochým dnom.

Sklo-keramika: neodporúča sa. Nízky výkon. Môže povrch poškriabať.

VII. POPIS VÝROBKU

Výkon jednotlivých varných miest

ETA67909

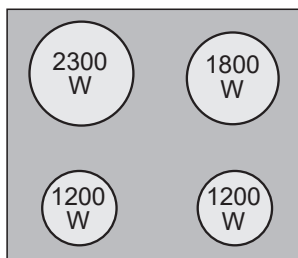

ETA67919

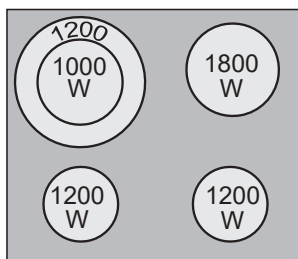

Dotykový ovládací panel ETA67909

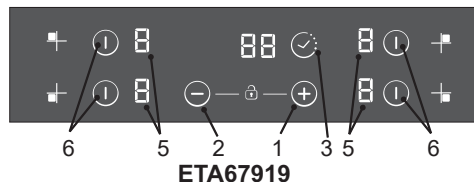

ETA67919

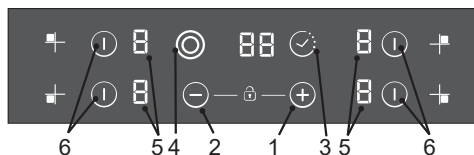

1. Zvýšenie výkonu
2. Zníženie výkonu
3. Časovač
4. Kontrolka prídavnej varnej zóny
5. Kontrolka programovania varnej zóny
6. Výber zóny

VIII. POUŽITIE





Ako zvoliť stupeň riadenia výkonu

Prostredníctvom funkcie "Riadenie výkonu" môže užívateľ nastaviť maximálny výkon, ktorý môže varná doska dosiahnuť. Funkcia riadenia výkonu je k dispozícii iba počas prvých 30 sekúnd po zapnutí varnej dosky. Toto nastavenie je možné opakovať tak, že krátkodobo prerušíte dodávku elektriny do varnej dosky, napríklad vypnutím ističov. Pri nastavení požadovaného maximálneho výkonu varná doska automaticky upravuje rozdelenie výkonu (svojej spotreby) do rôznych varných zón tak, aby nastavený limit nikdy nebol prekročený. Z tohto vyplýva schopnosť súčasne aktívne využívať všetky zóny bez toho, aby dochádzalo k problémom s preťažením prípojného miesta a istiacich prvkov. Zákazník môže nastaviť maximálny výkon varnej dosky medzi 2,5 kW a príslušným maximálnym výkonom varnej dosky (ten sa môže líšiť podľa modelu) (pokiaľ je napríklad maximálny výkon varnej dosky 6,5 kW, je možné nastaviť hodnotu maximálneho výkonu medzi 2,5 kW a 6,5 kW). Po zakúpení je varná doska nastavená na maximálny výkon. Po

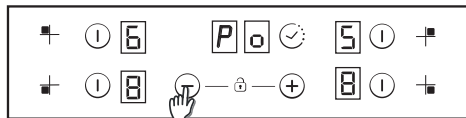
pripojení spotřebiča k elektrickému napájení můžete do 30 sekund nastavit stupeň výkonu podľa nižšie uvedených bodov:

- 1 - Zapnite varnú dosku.
- 2 - Počkajte, kým sa dokončí inicializácia dotykového ovládania.
- 3 - Než uplyne 30 sekúnd, na 5 sekúnd stlačte tlačidlo .
- 4 - Potom sa na displeji zobrazí hlásenie.



- 5 - Pomocou tlačidiel  a  je možné upravovať hodnotu riadenia výkonu. V tomto príklade sa jedná o hodnotu medzi 6500 a 2500W. Keď vyberiete požadovanú hodnotu, na 5 s súčasne stlačte tlačidlá  a .

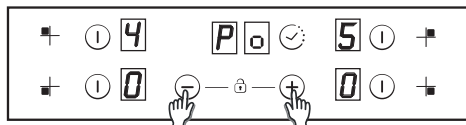

- 6 - Po dokončení tohto postupu sa ozve dlhý tón a vykoná sa reset. Znovu sa aktivuje spúšťač postupu.

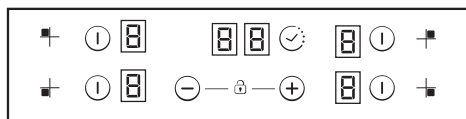

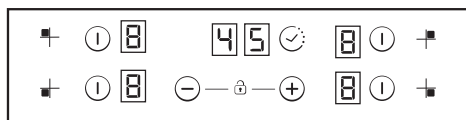

- 7 - Po spustení sa bude na displeji časovača zobrazovať riadenie výkonu v režime ECO.





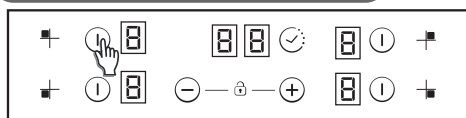

Potom dotykové ovládanie nedovolí žiadnu kombináciu, ktorá by prekročila tento limit Eco.



Zapnutie/vypnutie zóny ohrevu



Na zapnutie platničky podržte stlačenú zónu ktorejkoľvek platničky po dobu 4 s. Zaznie dlhý tón a na mieste číslice cieľovej zóny sa objaví hodnota . Táto číslica označuje úroveň výkonu.

- 1 - Ak je nejaký stupeň varenia v polohe , displej sa po 10 sekundách automaticky vypne a zaznie tón vypnutia zóny.
- 2 - Ak na displeji, ktorý je zapnutý, avšak v polohe , svieti indikátor zvyškového tepla, bude blikať .
- 3 - Ak je aktívna funkcia zámky, nie je možné zónu zapnúť.

Na vypnutie platničky podržte stlačenú zónu ktorejkoľvek platničky po dobu 1,2 s. Zaznejú tri krátke tóny a na mieste číslice cieľovej zóny sa neobjaví nič alebo sa objaví hodnota , pokiaľ je na platničke zvyškové teplo. Zóna bude vypnutá.

- 1 - Ak je nejaký stupeň varenia v polohe , displej sa po 10 sekundách automaticky vypne a zaznie tón vypnutia zóny.
- 2 - Ak na displeji, ktorý je vypnutý, svieti indikátor zvyškového tepla, zobrazí sa .
- 3 - Zónu je možné vypnúť, aj keď je aktívna funkcia zámky.
- 4 - Ak je aktívna iba jedna platnička a tú vypnete, zaznejú štyri krátke tóny, ktoré značia, že je celá varná doska vypnutá.

Výber zóny

Keď je zóna zapnutá, osvetlenie nezvolených zón má nižšiu intenzitu ako tých, ktoré sú zapnuté.

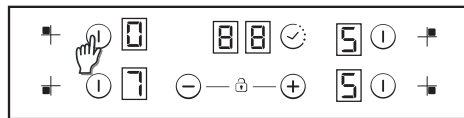

Ak je zapnutá iba jedna zóna, je už zvolená automaticky bez toho, aby bolo nutné krátko stlačiť (na 1,5 s) tlačidlo výberu.

Zvýšenie / zníženie úrovne výkonu

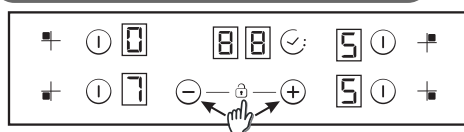

Krátkym stlačením tlačidiel ⊕ a ⊖ zvýšite alebo znížite výkon. Zmena je signalizovaná prostredníctvom zmeny číslice u zvolených zón: 0- 1- 2- 3- 4- 5...1- 9- P

- 1 - V prípade dlhého stlačenia tlačidiel ⊕ alebo ⊖ sa výkon zvyšuje alebo znižuje rýchlo. V prípade rýchleho zvyšovania sa výkon zastaví na 9 a vyšší výkon vyžaduje ďalšie krátke stlačenie tlačidla ⊕. Počas rýchleho zvyšovania alebo znižovania výkonu nezaznie žiadny zvukový signál.
- 2 - Akonáhle dosiahnete úroveň výkonu P, opätovné stlačenie tlačidla ⊕ nezmení úroveň výkonu na 0. Akonáhle dosiahnete úroveň výkonu 0, opätovné stlačenie tlačidla - nezmení úroveň výkonu na P.
- 3 - Ak je zóna vypnutá s úrovňou výkonu 0, potom v prípade, že je horúca, bude blikať 0. Po 10 sekundách 0 zmizne a na displeji sa už bez blikania objaví písmeno H.

Možnosť detskej poistky

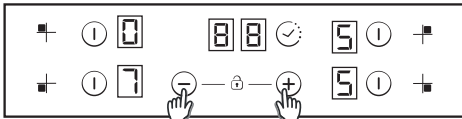

Tento krok vykonáte súčasným stlačením tlačidiel ⊕ a ⊖. Potom, kedykoľvek sa dotknete tlačidla, na displejoch sa zobrazí L po dobu 2 sekúnd. Ohrev zostane bez zmeny.

Ak si prajete detskú poistku deaktivovať, opakujte vyššie popísaný postup. Potom zaznie krátky tón a na displeji sa zobrazí písmeno P. Varná doska zostane odomknutá.

Poznámka: Automatická detská poistka sa zapne 15 minút po celkovom vypnutí varnej dosky. Táto funkcia sa spustí automaticky, ale je nevyhnutné ju najprv naprogramovať. Pozri bod Užívateľské nastavenie.

Dvojitá zóna (iba u modelu ETA679190000)

Ak si prajete zapnúť dvojitú rozširovaciu platničku, musí už byť pridružená hlavná zóna zapnutá a uvedená úroveň výkonu musí byť vyššia ako 0.

Zapnutie dvojitej zóny

- Prvé krátke stlačenie tlačidla rozšírenia zapne rozširovaciu platničku. Ak je rozširovacia platnička zapnutá, rozsvieti sa kontrolka nad tlačidlom rozšírenia.
- Druhé krátke stlačenie tlačidla rozšírenia vypne rozširovaciu platničku.
- Krátky tón zaznie pri každom stlačení tlačidla rozšírenia.

Zabezpečenie proti pretečeniu

Niečo (predmet alebo tekutina) sa dotýka akéhokoľvek tlačidla po dobu dlhšiu ako 5 s. Ozvú sa 2 krátke tóny a 1 dlhý tón každých 30 s pri súčasnom stlačení tlačidla. Varná doska sa vypne. Počas tohto problému bude tento - symbol neustále blikať.

Časovač

Funkciu časovača je možné aktivovať jeho vlastným tlačidlom alebo súčasným dotykom tlačidiel ⊕ a ⊖. V oboch prípadoch je nutné zvolit platničku a jej úroveň výkonu musí byť vyššia ako 0.

V časovanej zóne sa objaví statické L. A na mieste číslic vyhradených pre časovač sa objaví 00.

- Čas časovača je možné nastaviť pomocou tlačidiel ⊕ a ⊖. Pri zmene času nezaznie zvukový signál.
- Súčasným stlačením tlačidiel ⊕ a ⊖ časovača sa časovač zruší (prejde na 00).
- Ak tlačidlá časovača ⊕ alebo ⊖ zostanú stlačené po dlhšiu dobu, dôjde k rýchlemu nastaveniu.
- Pri nastavovaní časovača je možné prejsť z 00 na 99 pomocou tlačidla a 99 na 00 pomocou tlačidla.
- Maximálna doba je 99 minút.
- Keď čas vyprší a varná doska bude vydávať zvukový signál, stlačte akékoľvek tlačidlo časovača a odpočítavanie sa vypne.
- Čas časovača je možné zmeniť aj počas odpočítavania.
- Výkon časovanej zóny je možné zmeniť bez vplyvu na programovanie časovača.
- Posledná minúta sa odpočítava po sekundách (pri niektorých možnostiach

je to viditeľné iba v prípade, že zadáte programovanie časovača počas poslednej minúty odpočtu).

- Stlačenie tlačidla časovača bez zvolenia konkrétnej zóny, pokiaľ nie je časovaná žiadna zóna, nebude mať žiadny účinok.
- Stlačenie tlačidla časovača bez zvolenia konkrétnej zóny, ak je odpočítavaných niekoľko zón spôsobí, že sa pomocou číslic zobrazia časy jeden po druhom s tým, že sa zobrazuje čas platničky, na displeji ktorej je bodka.
- Prípadne sa v časovanej zóne zobrazí výkon (5s) a (0,5s). Zostávajúci čas sa zobrazí na mieste číslic vyhradených pre časovač. Ak je časovaných niekoľko zón, zobrazí sa najkratší zostávajúci čas a v príslušnej zóne sa zobrazí bodka.

Kontrolka zvyškového tepla

(pri sálavých ohrievačoch -> vypočítané)
Rovnaké kontrolky možno tiež použiť na oznamovanie „zvyškového tepla“. Na tento účel je nutné definovať harmonogram: Doba zvyškového tepla = f (úroveň výkonu, doba spustenia).

Keď je teplota na sklenenom povrchu varnej dosky vyššia ako 65 °C (teoretická hodnota), bude to zobrazené na príslušnom displeji pomocou hodnoty H.

Aby sa vygenerovala teplota vyššia ako 65 °C, musí byť vykurovací článok v prevádzke po určitú dobu, pričom táto doba závisí od úrovni výkonu. Akonáhle táto doba uplynie, po vypnutí vykurovacieho článku sa zobrazí upozornenie na zvyškové teplo.

Funkcia automatického bezpečnostného vypnutia

Pokiaľ po vopred nastavenú dobu nedôjde k zmene úrovne výkonu, príslušná platnička sa automaticky vypne. Maximálna doba, počas ktorej môže platnička zostať zapnutá, závisí od zvolenej úrovne varenia.

Stupeň výkonu	Max. doba spustenia (hodiny)
1	10
2	5
3	5
4	4
5	3
6	2
7	2
8	2
9	2
P	2

POZNÁMKA: Pokiaľ dôjde pri prevádzke s najvyššími úrovňami výkonu k prehriatiu, ovládanie varnej dosky automaticky zmení úroveň výkonu, aby tak chránilo varnú dosku pred prehriatím.

IX. ČISTENIE A ÚDRŽBA

- Pred vykonávaním akejkoľvek údržby na varnej doske ju nechajte najskôr vychladnúť.
- Používajte iba výrobky (krémy a škrabky), ktoré sú špeciálne určené na sklokeramické povrchy. Sú k dostaniu v príslušných obchodoch.
- Vyhnite sa rozliatiu, pretože všetko, čo spadne na plochu varnej dosky sa rýchlo spáli a čistenie potom bude ťažšie.
- Odporúča sa udržiavať v dostatočnej vzdialenosti od varnej dosky všetky látky, ktoré sa môžu roztaviť, ako sú napríklad plastové predmety, cukor alebo výrobky na báze cukru.

UPOZORNENIE:

roztopené jedlo a horúce škrvny od cukru na skle okamžite odstráňte nožom na ryby, paletovým nožom alebo žiletkovou škrabkou vhodnou pre sklenené varné dosky.

Môžu trvale poškodiť sklenený povrch.

Bežná údržba:

- Umiestnite na povrch varnej dosky niekoľko kvapiek špeciálneho čistiaceho prostriedku.
- Nečistoty odstraňujte pomocou mäkkej handričky alebo mierne navlhčeného kuchynského papiera.
- Utierajte mäkkou handričkou alebo suchým kuchynským papierom pokiaľ povrch nebude čistý.

V prípade odolných škvŕn:

- Umiestnite na povrch niekoľko kvapiek špeciálnej čistiacej kvapaliny.
- Oškrabte ich škrabkou, ktorú držíte k varnej doske pod uhlom 30° kým škvŕny nezmiznú.

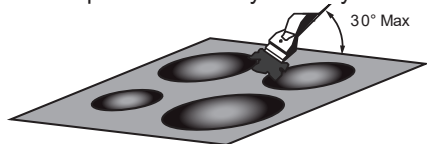

- Nikdy nenechávajte škrabku so žiletkou v dosahu detí.
- Utierajte mäkkou handričkou alebo suchým kuchynským papierom pokiaľ povrch nebude čistý.
- V prípade potreby postup opakujte.

Niekoľko poznámok

- Časté čistenie zanecháva ochrannú vrstvu, ktorá je nevyhnutná na ochranu pred poškrábaním a opotrebovaním. Pred opätovným použitím varnej dosky sa uistite, že je povrch čistý.
- Ak chcete odstrániť škvŕny spôsobené vodou, použite niekoľko kvapiek bieleho octu alebo citrónovej šťavy. Potom povrch utrite absorpčným papierom a niekoľkými kvapkami špeciálnej čistiacej kvapaliny.
- Sklokeramický povrch je odolný voči poškrábaniu od nádob s plochým dnom, avšak je vždy vhodné ich pri presune z jednej zóny do druhej zdvihnúť.
- Nepoužívajte príliš mokrú špongiu.
- Nikdy nepoužívajte nôž ani skrutkovač.
- Nikdy nepoužívajte abrazívne prípravky ani pracie prášky.

PRÍPADNÁ ZMENA FARBY

sklokeramického povrchu nemá vplyv na jeho prevádzku ani na stabilitu povrchu. Takéto sfarbenie je väčšinou výsledkom zvyškov spálených potravín alebo používania nádoby z materiálov, ako je hliník alebo meď. Tieto škvŕny sa ľahko odstraňujú.

X. RIEŠENIE PROBLÉMOV

Skôr, než zavoláte servisného technika

Varné zóny majú slabý výkon

Používajte iba panvice s plochým dnom.

Ak je medzi panvicou a doskou vidieť svetlo, zóna neprenáša správne teplo.

Dno panvice by malo úplne pokryť priemer zvolenej zóny.

Varenie je príliš pomalé

Používajte nevhodné nádoby. Používajte iba nádoby s plochým dnom, ktoré je ťažké a má priemer prinajmenšom rovnaký ako varná zóna.

Malé škrabance alebo odreniny na povrchu skla varnej dosky

Zle ju čistíte alebo používate panvice s hrubou spodnou časťou. Medzi varnú dosku a spodnú časť panvice sa dostali častice ako piesok alebo soľ. Pozri kapitolu „ČISTENIE“. Pred použitím sa uistite, že spodná časť panvice je čistá, a používajte iba panvice s hladkým dnom. Škrabance je možné správnym čistením obmedziť.

Stopy po kove

Neposúvajte hliníkový riad po varnej doske. Pozri odporúčanie na čistenie. Používajte správne materiály, ale škvŕny pretrvávajú. Používajte žiletku a postupujte podľa kapitoly „ČISTENIE“.

Tmavé škvŕny

Používajte žiletku a postupujte podľa kapitoly „ČISTENIE“.

Svetlé plôšky na varnej doske

Stopy po hliníkovom alebo medenom riade, ale aj zvyšky minerálov, vody alebo potravín. Je možné ich odstrániť pomocou krémového čistiaceho prostriedku.

Karamelizácia alebo roztavený plast na varnej doske.

Pozri kapitolu „ČISTENIE“.

Varná doska nefunguje alebo niektoré zóny nefungujú

Skracovacie prepojky nie sú správne umiestnené na svorkovnici. Uistite sa, že je správne zapojená. Ovládací panel je uzamknutý. Odomknite varnú dosku.

Varná doska sa nedá vypnúť.

Ovládací panel je uzamknutý. Odomknite varnú dosku.

Frekvencia zapínania/vypínania varných zón

Cykly zapínania a vypínania závisia od požadovanej úrovne tepla:

- nízka úroveň: krátka doba prevádzky,
- vysoká úroveň: dlhá doba prevádzky.

Varná doska nefunguje.

Skontrolujte stav poistiek/ističov a či nedošlo k výpadku prúdu.

Varná doska sa sama vypne.

Došlo k náhodnému dotyku hlavného spínača (tlačidlo zapnutia/vypnutia) alebo je na nejakom tlačidle nejaký predmet. Znovu spotrebič zapnite bez predmetu na tlačidlách. Znova zadajte svoje nastavenie.

F a čísla na displeji

Pokiaľ sa na displeji objavia F a čísla, spotrebič zistil chybu. V nasledujúcej tabuľke sú uvedené kroky na odstránenie problému.

Chybové kódy

Displej	Porucha	Krok
F0	Chyba softvéru dotykového ovládania.	Ak došlo k chybe, varnú dosku odpojte a znovu pripojte k napájaniu. Ak chyba pretrváva, zavolajte popredajný servis. Ak sa chyba náhle objaví počas bežnej prevádzky, zavolajte popredajný servis.
Fc	Zóna dotykového ovládania je príliš horúca a vypne všetky platničky.	Počkajte, kým teplota poklesne. Až teplota dosiahne normálnu hodnotu, varná doska sa automaticky vráti do pôvodného stavu.
Ft	Môže byť poškodený snímač teploty dotykového ovládania.	Počkajte, kým teplota poklesne. Ak upozornenie pretrváva, keď teplota dosiahne teplotu okolitého prostredia, zavolajte popredajný servis.
FE		
Fb	Nadmerná citlivosť na niektorom tlačidle.	Pozrite sa, či je varná doska správne nainštalovaná. Uistite sa, že sa tlačidlá správne dotýkajú skleneného povrchu.
FU / FJ	Chyba tlačidiel.	Táto chyba je automatickou kontrolou tlačidiel. Zmizne, keď sa automatická kontrola vráti na bezpečnú hodnotu. Ak chyba pretrváva, zavolajte popredajný servis.
FA		
FC / Fd		
Fr	Chyba bezpečnosti relé.	Problém môže byť pri ktoromkoľvek reléovom článku. Odpojte varnú dosku od napájania, chvíľku počkajte a znovu ju pripojte. Ak chyba pretrváva, zavolajte popredajný servis.

Pokiaľ nie je možné zistiť chybu, vypnite zariadenie, neupravujte ho a zavolajte servisné stredisko.

XI. TECHNICKÉ DÁTA

- Technické informácie sa nachádzajú na Typovom štítku vo vnútri spotrebiča (eventuálne na jeho zadnej strane) a na energetickom štítku.
- „Informačný list“ a „Návod na použitie“ nájdete k stiahnutiu na stránkach: www.eta.sk.
- Uschovajte užívateľskú príručku a všetky ostatné dokumenty dodané s týmto spotrebičom.
- Názov modelu (číslo produktu) nájdete na Typovom štítku spotrebiča.
- Výrobca si vyhradzuje právo na zmenu technickej špecifikácie výrobku.
- Prípadné ďalšie otázky zasielajte na info@eta.cz

XII. STAROSTLIVOSŤ O ZÁKAZNÍKA A SERVIS

- Vždy používajte originálne náhradné diely.
- Pri kontaktovaní nášho autorizovaného servisu alebo informačnej linky sa uistite, že máte k dispozícii nasledujúce údaje: Názov modelu (číslo produktu) a sériové číslo (SN).
- Tieto informácie môžete nájsť na Typovom štítku (eventuálne na samostatnom štítku v jeho blízkosti).
- Originálne náhradné diely na vybrané konkrétne súčasti výrobku sú k dispozícii minimálne 7 alebo 10 rokov (v závislosti na type súčasti) od uvedenia posledného kusu spotrebiča na trh.

Údržbu rozsiahlejšieho charakteru alebo údržbu, ktorá vyžaduje zásah do vnútorných častí spotrebiča, musí vykonať iba špecializovaný servis! Nedodržaním pokynov výrobcu zaniká právo na opravu!

Prípadné ďalšie informácie o spotrebiči a servisnej sieti získate na infolinke +420 545 120 545 alebo na internetovej adrese www.eta.sk.

Informácie k reklamácii a oprave výrobkov nájdete na stránkach www.eta.cz/servis-eu.

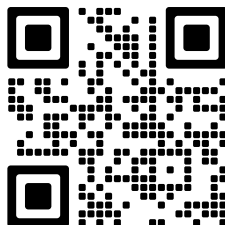

eta 679090000, 679190000

Congratulations on your purchase of a new cooktop. We recommend you to take some time to read this manual / installation manual and fully understand how to properly install and use the appliance. Read all instructions before using the appliance and keep them for future reference.

I. SAFETY INFORMATION

- We recommend you keep the instructions for installation and use for later reference, and before installing the hob, note its serial number in case you need to get help from the after sales service.

WARNING: The appliance power supply (wiring connection point) must meet all current standards in force in the country where the appliance is installed. The connection of the appliance to the connection point must be carried out by a certified specialist with a prescribed and valid qualification for this activity in accordance with the locally valid current standards and regulations. He is then obliged to issue a confirmation containing all the details and data about the implementation of the connection of the appliance to the electrical network!

WARNING: the appliance and its accessible parts become hot during use. Care should be taken to avoid touching heating elements. Children under 8 years of age must be kept away from the appliance unless they are continuously supervised.

WARNING: use only hob guards designed by the Manufacturer of the cooking appliance or indicated by the Manufacturer of the appliance in the instructions for use as suitable or hob guards incorporated in the appliance. The use of inappropriate guards can cause accidents.

WARNING: do not store items on the cooking surfaces there is a danger of fire.

WARNING: if the surface is cracked, do not touch the glass and switch off the appliance to avoid the possibility of electric shock.

WARNING: unattended cooking on a hob with fat or oil can be dangerous and may result in fire. NEVER try to extinguish a fire with water! Switch off the appliance immediately by interrupting the power supply to the appliance! Either by turning off the circuit breakers (in the absence of a plug-socket connection), or by disconnecting (pulling out) the electrical plug of the appliance from the power source, i.e. the power socket. Then cover flame e.g. with a lid or a fire blanket.

- This appliance can be used by children aged from 8 years and above and people with reduced physical, sensory or mental capabilities or lack of experience and knowledge if they have been given supervision or instruction concerning use of the appliance in a safe way and understand the hazards involved. Children should be supervised to ensure that they do not play with the appliance. Cleaning and user maintenance shall not be made by children without supervision.

CAUTION:

the cooking process must be supervised. A short term cooking process has to be supervised continuously. It is strongly recommended to keep children away from the cooking zones while they are in operation or when they are switched off, so long as the residual heat indicator is on, in order to prevent the risks of serious burns.

- This appliance is not intended to be operated by means of an external timer or separate remote control system.
- In the event that a person professionally certified and authorized to do so recommends and implements the connection of the appliance to the electrical source in the PLUG-OUTLET manner, the appliance plug and the power supply socket must correspond to the parameters of the load values (V, W, A) indicated on the appliance label. Both the plug and the socket must comply with the valid standards of the country of installation.
It must be equipped with a connected, functional and tested grounding contact. The ground wire is yellow-green in color. This activity must be carried out by a certified specialist with a prescribed and valid electrical qualification for this activity, according to locally valid, current electrical standards and regulations.

He is then obliged to issue a confirmation with all the data on the implementation of the connection of the appliance to the electrical network!

- Connection to the power source can also be made by placing an omnipolar breaker between the appliance and the power source that can bear the maximum connected load and that is in line with current legislation.
- The yellow-green earth cable should not be interrupted by the breaker.
- The socket or omnipolar breaker used for the connection should be easily accessible when the appliance is installed.
- The disconnection may be achieved by having the plug accessible or by incorporating a switch in the fixed wiring in accordance with the wiring rules corresponding to the applicable standards of the country of electrical installation.
- If the supply cord is damaged, it must be replaced by Manufacturer, its authorized service or a certified specialist with prescribed qualifications for this activity according to the current locally valid standards and regulations, otherwise injuries and life-threatening situations could occur.
- The earth conductor (yellow-green) must be longer than 10 mm on the terminal block side. The internal conductors section should be appropriate to the power absorbed by the hob (indicated on the tag).
- The type of power cable must be HO5V2V2-F.
- Do not put metallic objects such as knives, forks, spoons or lids on the hob. They could heat up.
- Aluminum foil and plastic pans must not be placed on heating zones.
- After every use, some cleaning of the hob is necessary to prevent the build-up of dirt and grease.
- If left, this is recooked when the hob is used and burns giving off smoke and unpleasant smells, not to mention the risks of fire propagation.
- Never use a steam or high pressure spray to clean the appliance.
- Do not touch the heat zones during operation or for a while after use.
- Never cook food directly on the glass ceramic hob.
- Always use the appropriate cookware.
- Always place the pan in the center of the unit that you are cooking on.
- Do not place anything on control panel.
- Do not use the hob as a working surface.
- Do not use the surface as a cutting board.
- Do not store heavy items above the hob. If they drop onto the hob, they may cause damage.

- Do not use the hob for storage of any items.
- Do not slide cookware across the hob.
- No additional operation/setting is required in order to operate the appliance at the rated frequencies

II. GENERAL WARNINGS

- **Declaration of Conformity** - By placing the **CE** mark on this appliance we are assuring compliance to all European Safety, Health and Environment requirements which are applicable for this product category.
- **The images** in the instructions are for illustration purposes only, the actual product may vary in detail
- Do not use harsh and abrasive cleaners for cleaning, as they may scratch the surface, resulting in glass breakage

III. PROTECTION OF THE ENVIRONMENT



This appliance is marked according to European Directive 2012/19/EU on Waste Electrical and Electronic Equipment (WEEE). WEEE contains both polluting substances (which can cause negative consequences for the environment) and basic components which can be reused. It is important to have WEEE subjected to specific treatments, in order to remove and dispose properly all pollutants and recover and recycle all materials. Individuals can play an important role in ensuring that the WEEE does not become an

environmental issue; it is essential to follow some basic rules:

- WEEE shall not be threatened as household waste.
- WEEE shall be handled over to the relevant collection points managed by the municipality or by registered companies. In many Countries, for large WEEE, home collection could be present.
- In many Countries, when you buy a new appliance, the old one may be returned to the retailer who has to collect it free of charge on a one-to-one basis, as long as the appliance is of equivalent typology and has the same functions as the supplied one.

IV. INSTALLATION

- Installing a domestic appliance it is a complicated operation which, if not carried out correctly, can seriously have impact on safety of goods, properties or people. The power source of the appliance (connection point of the electrical installation) must meet all the current standards in force in the country where the appliance is installed. The connection of the appliance to the connection point must be carried out by a certified specialist with a prescribed and valid qualification for this activity according to the locally valid current standards and regulations. He is then obliged to issue a confirmation with all necessary data on the implementation of the connection of the appliance to the electrical network!!!
- In the event that this advice is ignored and installation is carried out by an unqualified person, the Manufacturer declines all responsibility for any technical failure of the appliance whether or not it results in damage of goods or properties or in injury of people or animals.
- After having removed the packaging please be sure that the appliance is not damaged, otherwise contact the Retailer or Manufacturer After Sales Service.

- Make sure that the furniture in which the appliance will be fitted and all other furniture in the nearby are made with materials which can withstand high temperatures (min 100 °C).
- In addition, all decorative laminates should be fixed with high-resistance glue.
- Worktop thickness should be between 25 and 45 mm.
- Appliance can be installed in a Built-in furniture in:

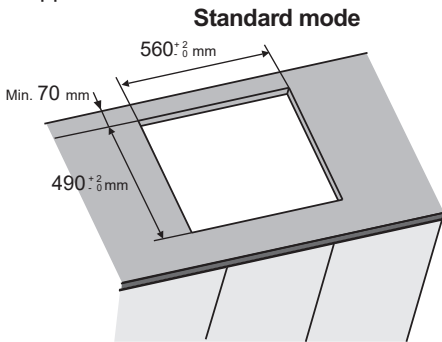

or

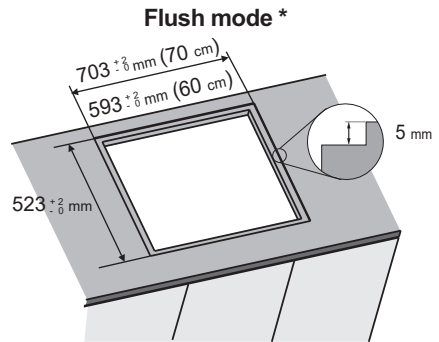

* Inner perimeter dimensions are same with standard installation

- Leave a distance of at least **55 mm** between the hob and the back wall and of at least **150 mm**

between the hob and the vertical furniture or walls in the lateral side. If a furniture is installed above the hob, the minimum distance required is **700 mm**.

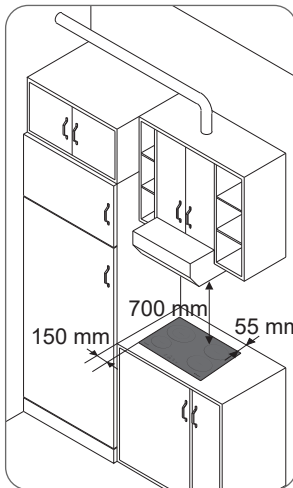

- When installing a hood above the hob, please consult the installation requirements specified for the hood but, in any case, the distance between the hob and the hood must not be lower than **700 mm**.

- If the bottom part of the hob is adjacent to an area normally accessible for handling or cleaning operations, a separator it must be put **20 mm** below the bottom part of the hob.

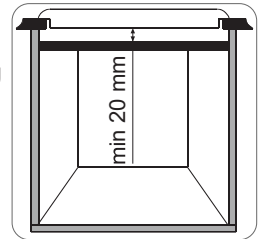

- When installing an oven under the hob, separator must not be put and the minimum distance between the bottom part of the hob and the oven must not be lower than 10 mm. Do not install not cooled oven under this hob and install the oven following its own installation requirements.

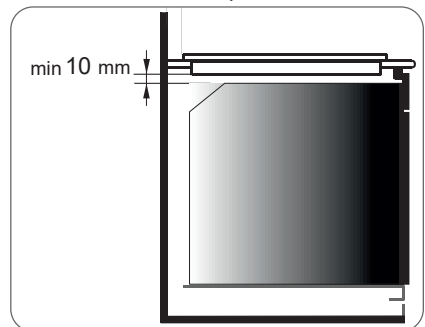

- A watertight **seal** gasket is supplied with the hob. Fit the seal gasket around the bottom hob as described and make sure that it is properly fitted to avoid any leakage into the supporting furniture.

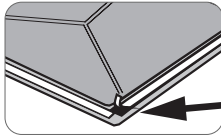

• Normal Fixing:

- Get the fixing clips from accessory bag and screw them into the position shown on bottom box. (Do not tighten the screws to block clips, they should move freely)
- Insert the hob in center position of cut out.
- Turn the clips and tighten them fully.

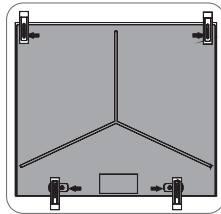
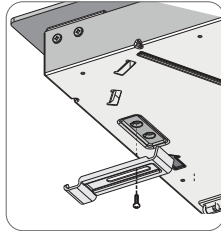

• Quick Fixing:

- (Depending on model) Get four springs from accessory bag and screw them onto bottom box as shown in figure.

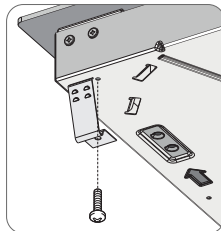

- Center and insert the hob. Press the sides of hob until it is supported around its entire perimeter.

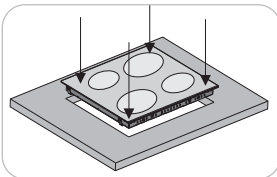

Flush installation

- After checking that the position of the hob is correct fill the gap between the worktop and the hob with silicone adhesive. Flatten the silicone layer with a scraper or with wet finger dampened with water and

soap before it forms. Do not use the hob until the silicone layer is completely dry.

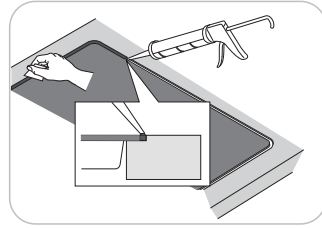

WARNING: in the case of an MDF board, there is a risk of the film tearing off when the board is uninstalled.

V. ELECTRICAL CONNECTION

- Installation must conform to the standards & directives.
- Manufacturer declines all responsibility for any damage that might be caused by unsuitable or unreasonable use.

WARNING: Manufacturer cannot be held responsible for any incident or its consequences that may arise during the use of an appliance not linked to the earth, or linked to an earth whose continuity is defective.

- Before any electrical operation, please check the supply tension shown on the electricity meter, the adjustment of the circuit-breaker, the continuity of the connection to earth to the installation and that the fuse is suitable.
- The electrical connection to the installation should be made according to the rated power of the Appliance; this should be made via an Omni pole cut-out switch. If the appliance has a socket outlet, it must be installed so that the socket outlet is accessible.
- The yellow/green wire of the power supply cable must be connected to the earth of both power supply and appliance terminals.

- For any questions regarding power supply cord refer to After Sales Service or a qualified technician.
- The hob can be connected in the following ways: Using single phase 220-240 V~ (L, N, PE). By using any two phases out of the three available 380-415V~2N (L1, L2, L3, N, PE). The appliance may only be connected to 220-240 V ~ between the phase(s) and the neutral conductor.

To proceed to the new connection, please follow below instructions:

- Before making the connection, make sure that the installation is protected by a suitable fuse, and that it is fitted with wires of a large enough section to supply the appliance normally.
- Turn over the hob, glass side against the working top, taking care to protect the glass.

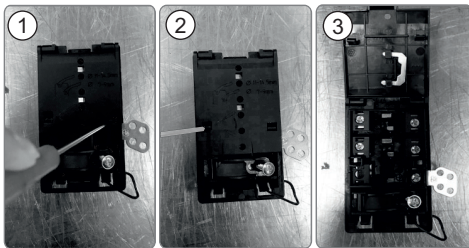

1. Unscrew the cable clamp "1";
2. Find the two tabs located on the sides. Put the blade of a flat screw-driver in front of each tab "2" e "3", push in and press;
3. Remove the cover.

To release the power supply cord:

- Remove the screws retaining the terminal block which contains the shunt bars and the conductors of the supply cord;
- Pull out the supply cord.

Operations to be carried out to make a new connection:

- Choose the power supply cable in accordance with the recommendations in the table;
- Pass the power supply cable into the clamp;
- Strip the end of each conductor of the supply cord on a 10mm length, by taking in account the requested length of the cord

- for the connection to the terminal block;
- According to the installation and with the help of shunt bars which you should have recovered in the first operation, fix the conductor as shown on the chart;
- Fix the cover;
- Screw the cable clamp.

NOTE: Make sure the terminal board screws are tight.

Shunt bars

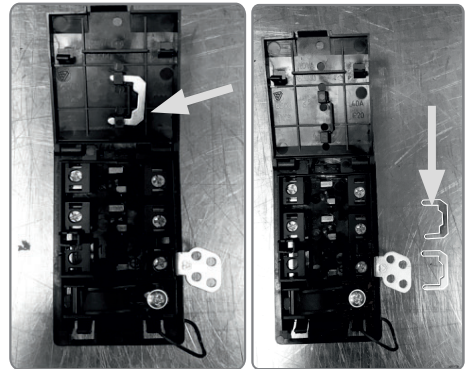

ATTENTION: If it should be necessary to replace the power supply cord, connect the wire in accordance with following colors/codes:

BLUE	Neutral	(N)
BROWN / BLACK / GREY	Live	L ₁ L ₂ L ₃
YELLOW-GREEN	Eart	(⊕) PE

Connection to the terminals on the terminal block

MONOPHASE 220-240 V~	
Cable HO5V2V2F	3x2,5 mm ²
TWO PHASES OUT OF THREE AVAILABLE 380-415 V2N~(L1/2/3, N, PE)	
Kabel HO5V2V2F	4x1,5 mm ²

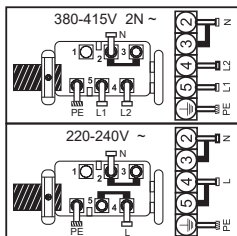

VI. HOB COOKWARE ADVICE

Using good quality cookware is critical for setting the best performance from your hob.



- **Always use good quality cookware with perfectly flat and thick bases:** using this type of cookware will prevent hot spots that cause food to stick. Thick metal pots and pans will provide an even distribution of heat.
- **Ensure that the base of the pot or pan is dry:** when filling pans with liquid or using one that has been stored in the refrigerator, ensure that the base of the pan is completely dry before placing it on the hob. This will help to avoid staining the hob.
- **Use pans whose diameter is wide enough to completely cover the surface unit:** the size of the pan should be no smaller than the heating area. If it is slightly wider the energy will be used at its maximum efficiency.

THE CHOICE OF COOKWARE

The following information will help you to choose cookware which will give good performance.

Stainless Steel: highly recommended.

Especially good with a sandwich clad base. The sandwich base combines the benefits of stainless steel (appearance, durability and stability) with the advantages of aluminium or copper (heat conduction, even heat distribution).

Aluminium: heavy weight recommended.

Good conductivity. Aluminium residues sometimes appear as scratches on the hob, but can be removed if cleaned immediately. Because of its low melting point, thin aluminium should not be used.

Cast Iron: usable, but not recommended.

Poor performance. May scratch the surface.

Copper Bottom / stoneware: heavy weight recommended. Good performance, but

copper may leave residues which can appear as scratches. The residues can be removed, as long as the hob is cleaned immediately. However, do not let these pots boil dry. Overheated metal can bond to glass hobs. An overheated copper pot will leave a residue that will permanently stain the hob.

Porcelain / enamel: Good performance only with a thin smooth, flat base.

Glass-ceramic: not recommended. Poor performance. May scratch the surface.

VII. PRODUCT DESCRIPTION

Performance of hotplates ETA67909

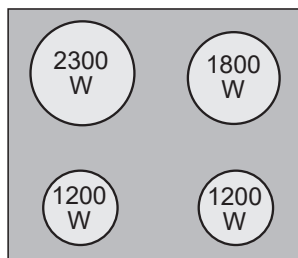

ETA67919

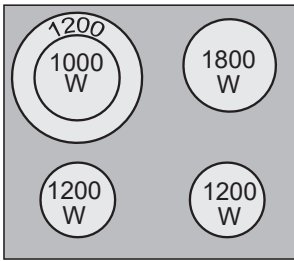

Control panel

ETA67909

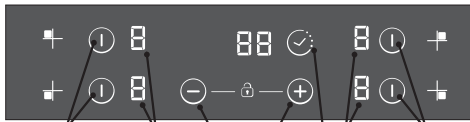

ETA67919

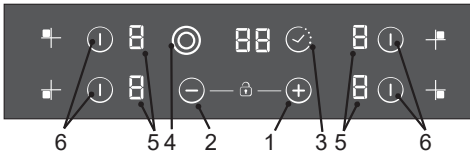

1. Increase power
2. Decrease power
3. Timer
4. Additional cooking zone led
5. Cooking zone programming indicator
6. Selection of the zone

VIII. USE

How to choose power management level

Through the "Power management" function, the user can set the maximum power that can be reached by the hob. Power management function is only available during first 30 seconds after switch on the hob. There is even the possibility to repeat this setting switching off and on the power plug. By setting the desired maximum power, the hob automatically adjusts the distribution in the various cooking zones so that this limit is never exceeded; with the added advantage of being able to simultaneously manage all the zones without overload problems. The customer can set the maximum power of hob between

2.5 kW and the maximum related power of the hob (this can change according to the model) (for example if the maximum power of the hob is 6.5 kW. The maximum power level for setting is between 2.5kW and 6.5 kW) At the time of purchase, the hob is set to maximum power. After connecting the appliance to the electrical power, within 30 seconds you can set the power level based on the points shown below:

- 1 - Switch on hob.
- 2 - Let touch control finish its initialization process.
- 3 - Before pass 30 seconds touch during 5 seconds \ominus key.
- 4 - After this moment, this message will appear on display.

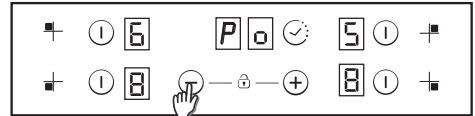

- 5 - Using \oplus and \ominus keys Power management value can be adjusted. In this example case between 6500 and 2500W. When required values selected, touch at the same time \oplus and \ominus keys during 5 seconds.

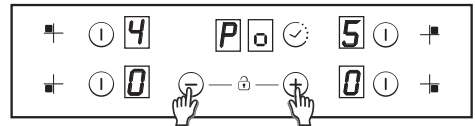

- 6 - When this process is finished, a long beep s heard and a reset s produced. Start-up process will be generated again.

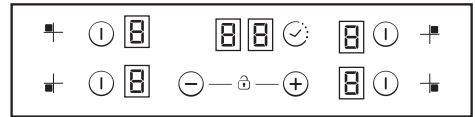

- 7 - After start-up process, in timer display ECO power management will be showed.

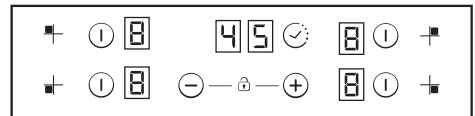

After that, touch control won't allow any combination which can exceed this Eco limit.

Switch ON/OFF a heater zone

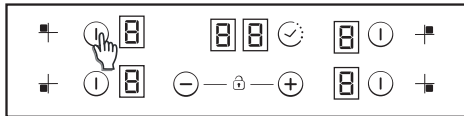

To switch ON a heater Touch any heater's zone during 400 msec. Long beep will be heard and 0 value will appear in target zone digit, indicating power level.

- 1 - If any cooking stage is in position 0, this display will switch OFF automatically after 10 seconds and the zone OFF sequence will sound.
- 2 - If there is residual heat indication in the display which is ON but in 0 power, 0 will appear changing over.
- 3 - If lock function is active you cannot switch ON a zone.

To switch OFF a heater Touch any heater's zone during 1,2 sec. 3 Short beeps will be heard and nothing or H value will appear in target zone digit if residual heat exists. Zone will be OFF.

- 1 - If any cooking stage is in position 0, this display will switch OFF automatically after 10 seconds and the zone OFF sequence will sound.
- 2 - If there is residual heat indication in the display which is OFF, H will be displayed.
- 3 - Even lock function is active you can switch OFF a zone.
- 4 - If only one heater is active and this one is switched off, 4 short beep will be heard indicating all cook top is OFF.

Selecting a zone

When zone is already ON a lower lighting intensity for the not selected zones that are ON is produced.

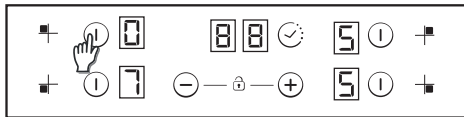

If only one zone is ON, this zone is already selected by default, without needing to short press (150 msec) over selection key.

Increase / Decrease power level

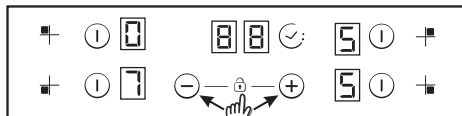

With a short press on + or - keys, Increase or decrease power in the selected zones digit: 0- 1- 2- 3- 4- 5...9- P

- 1 - For Long Presses in + or - keys, power level increases /decreases continuously. With a fast increase, power stops at level 9, and for a higher power another short press is needed on the + key. No beep sound is heard with fast increase / decrease.
- 2 - Once arrived to P power level, pressing + key again does not change power level to 0. Once arrived to 0 power level, pressing - key again does not change power level to P.
- 3 - With a zone ON at 0 power level, if the zone is hot, 0 will blink alternatively. After 10 seconds, 0 will disappear an H letter will appear fixed on display.

Child Lock option

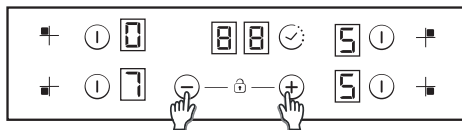

This action will be done when + and - keys were touched at the same time. Then, any time when a key will be touched, displays will show L during 2 sec. heating remains at the same state.

To deactivate Child Lock, follow the same process explained before. Then Short beep will be heard and displays will show n. letter. Hob will remain unlocked.

Note: An automatic child lock will produce in 15 minutes after total Switch OFF of the hob.

Dual zone (only for model ETA679190000)

If you wish to switch on the double expansion plate, the associated main zone must already be switched on and the specified power level must be greater than 0.

Double zone ON

- 1st Short Press on extension key Switches ON extension ring. LED over extension key turns ON if Extension ring is ON.
- Short Press on extension key Switches OFF extension ring.
- Short beep each press on extension key.

Overflow security

Something (an object or a liquid) is pressing any key during more than 5s. 2 Short Beep + 1 Long beep every 30s while the key is pressed. Cook-top will turn OFF \cdot . This symbol will maintain blinking while the matter persists.

Timer

Timer function can be activated with its own key, or by touching the buttons \oplus and \ominus simultaneously. Select the zone to be timed. Power level of the zone greater than 0.

Static ϵ is displayed in the zone being timed 00 in the digits reserved for the timer.

- With \oplus or \ominus keys, timer time can be chosen. No Beeps at time change.
- Pressing continuously \oplus and \ominus keys, the timer is cancelled (goes to 00).
- If timer \oplus or \ominus keys is maintained pressed there is quick setting.
- When setting timer time, it is possible to go from 00 to 99 with \ominus key, and from 99 to 00 with \oplus key.
- Maximum time 99 minutes.
- When the time is elapsed and the hob is beeping, press any key and the alarm and digit sequence will end.
- It is possible to adjust the timer time while the timer is previously running.
- Power of timed zone can be modified without consequences on the timer programming.

- Last minute will be displayed by seconds (For Variants only visible if we enter the timer programming while the last minute of the countdown).
- Pressing the Timer key without any selected zone and when no zone is being timed, does nothing.
- Pressing the Timer key without any selected zone and when many zones are being timed, the time shown in time digits changes in a rotatory way, and shows the time whose power display has the decimal point ON.
- Alternatively Power (5s) and (0,5s) is displayed in the zone being timed. Remaining time is displayed in the digits reserved for the timer. If multiple zones are timed, the smallest remaining time is displayed, and the decimal point is displayed in the corresponding zone.

Residual Heat Indicator

The same indicators can be used for "residual heat" indication as well. A time table must be defined on this purpose: Rest Heat time = f (power level, working time). While a temperature on the cook top glass surface is above 65 °C (theory value), this condition will be shown in the associated display, by means of an H.

To generate a temperature above 65 °C a heating element has to be in operation for certain time, this time depends on the power level. Once this time has expired, the residual heat warning will be shown when the heating element is switched off.

Automatic Safety OFF

If the power level is not changed during a preset time, the corresponding heater turns off automatically. The maximum time a heater can stay on, depends on the selected cooking level.

Power level	Max. time on (hours)
1	10
2	5
3	5
4	4
5	3
6	2
7	2
8	2
9	2
P	2

NOTE: while an overheating situation should occur during the operation of the highest power levels, the Hob control will automatically adjust the power level in order to protect the hob from overheating.

IX. CLEANING AND MAINTENANCE

- Before carrying out any maintenance work on the hob, allow it to cool down.
- Only products, (creams and scrapers) specifically designed for a glass ceramic surfaces should be used. They are obtainable from hardware stores.
- Avoid spillages, as anything which falls on to the hob surface will quickly burn and will make cleaning more difficult.
- It is advisable to keep away from the hob all substances which are liable to melt, such as plastic items, sugar, or sugar-based products.

WARNING:

melted food and hot sugary foods puddles on the glass. Remove them immediately with a turner, spatula or scraper suitable for the glass of an hob.

A risk of permanent damage to the glass surface.

MAINTENANCE:

- Place a few drops of the specialised cleaning product on the hob surface.
- Rub any stubborn stains with a soft cloth or with slightly damp kitchen paper.
- Wipe with a soft cloth or dry kitchen paper until the surface is clean.

If there are still some stubborn stains:

- Place a few more drops of specialised cleaning fluid on the surface.
- Scrape with a scraper, holding it at an angle of 30° to the hob, until the stains disappear.

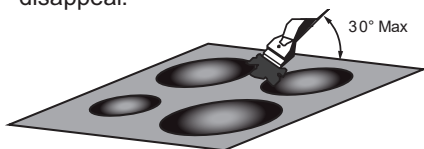

- Never leave a scraper with a razor blade within the reach of children.
- Wipe with a soft cloth or dry kitchen paper until the surface is clean.
- Repeat the operation if necessary.

AFEWHINTS:

- Frequent cleaning leaves a protective layer which is essential to prevent scratches and wear. Make sure that the surface is clean before using the hob again.
- To remove marks left by water, use a few drops of white vinegar or lemon juice. Then wipe with absorbent paper and a few drops of specialised cleaning fluid.
- The glass ceramic surface will withstand scraping from flat-bottomed cooking vessels, however, it is always better to lift them when moving them from one zone to another.
- Do not use a sponge which is too wet.
- Never use a knife or a screwdriver.
- Never use abrasive products or scouring powders.

POSSIBLE CHANGE IN COLOUR

Any change in the colour of the glass-ceramic surface does not affect its operation or the stability of the surface. Such discolorations are mostly a result of burnt food residues or use of cookware made of materials such as aluminium or copper; these stains are difficult to remove.

X. TROUBLESHOOTING

Before calling out a Service Engineer: The cooking zones do not simmer or only fry gently

Only use flat-bottomed pans. If light is visible between the pan and the hob, the zone is not transmitting heat correctly. The pan bottom should fully cover the diameter of the selected zone.

The cooking is too slow

Unsuitable pans are being used. Only use flatbottomed utensils, that are heavy and have a diameter at least the same as the cooking zone.

Small scratches or abrasions on the hob's glass surface

Incorrect cleaning or rough-bottomed pans are used; particles like grains of sand or salt get between the hob and the bottom of the pan. Refer to the "CLEANING" section; make sure that pan bottoms are clean before use and only use smooth bottomed pans. Scratches can be lessened only the cleaning is done correctly.

Metal marks

Do not slide aluminium pans on the hob. Refer to the cleaning recommendations. You use the correct materials, but the stains persist. Use a razor blade and follow the "CLEANING" section.

Dark stains

Use a razor blade and follow the "CLEANING" section.

Light surfaces on the hob

Marks from an aluminium or copper pan, but also mineral, water or food deposits; they can be removed using the cream cleaner.

Caramelisation or melted plastic on the hob. Refer to the "CLEANING" section.

The hob does not operate or certain zones don't work

The shunts are not positioned correctly on the terminal board. Have a check made that the connection is done he control panel is locked. Unlock the hob.

The hob does not cut off.

The control panel is locked. Unlock the hob.

Frequency of on/off operations for cooking zones

The on-off cycles vary according to the required heat level:

- low level: short operating time,
- high level: long operating time.

The cooktop is not working.

Check the condition of the fuses / circuit breakers at your location. Check to see if you are experiencing a power failure.

The cooktop has turned itself off.

The main switch (ON/OFF key) was accidentally touched or there is any object above any key. Turn the unit on again without any object about the keyboard. Enter your settings again.

Display F and numbers

If F and numbers appears in the display, your unit has detected a fault. The following table list actions you can take to correct the problem.

Error codes

Display	Fault	Action
F0	Touch control software error.	If error has occurred disconnected and connect again the cooktop to the power supply. If error persist, call after-sales service. If error appears suddenly in a normal operation, call after-sales service.
Fc	Touch control zone is too hot and has turned off all the heaters.	Wait until temperature goes down. Cook-top will automatically recovered when temperature reaches a normal value.
Ft	Touch control temperature sensor can be damaged.	Wait until temperature goes down. If message persist when temperature reaches an environment value, call after-sales service.
FE		
Fb	Excessive sensitivity on any key.	See if cook-top is mounted correctly. Be sure that keys touch correctly the glass surface.
FU / FJ	Security software error	This error is a software auto-check. It disappears when auto-check return to secure value. If error persist, call after-sale service.
FA		
FC / Fd		
Fr	Relays security error	Any relay driver can have any problemn. Remove cook-top from the power supply, wait a minute and switch on again. If error persist, call after-sale service.

- If the fault cannot be detected, switch off the device, do not modify it and call the service centre.

XI. TECHNICAL DATA

- Technical information can be found on the type plate inside the appliance (or on its back side) and on the energy label.
- “Information Sheet” and “Directions for Use” can be downloaded at: **www.etasince1943.com**.
- Keep the user manual and all other documentation supplied with this appliance.
- The model name (product number) can be found on the type plate of the appliance.
- We reserve the right to change technical specifications.

XII. CUSTOMER CARE AND SERVICE

- Always use original spare parts.
- When contacting our authorised service or information line, make sure you have the following information available: the model name (product number) and serial number (SN).
- This information can be found on the type plate (or on a separate label near it).
- Original spare parts for particular selected components of the product are available at least 7 or 10 years from the launch of the last piece of the appliance on the market (depending on the type of the component).

More extensive maintenance or maintenance requiring intervention in the inner parts of the appliance must be carried out by professional service! Failure to comply with the instructions of the manufacturer will lead to expiration of the right to repair!

The information regarding warranty and product repairs you can find on the website www.eta.cz/servis-eu.

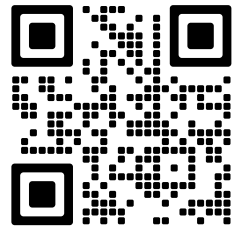

eta