

| | | |
|--------------------------------------------|-----------|-------|
| Čistička vzduchu • NÁVOD K OBSLUZE | CZ | 5-13 |
| Čistička vzduchu • NÁVOD NA OBSLUHU | SK | 14-22 |
| Air Purifier • USER MANUAL | EN | 23-30 |
| Légtisztító • HASZNÁLATI ÚTMUTATÓ | HU | 31-39 |
| Oczyszczacz powietrza • INSTRUKCJA OBSŁUGI | PL | 40-48 |
| Luftreiniger • BEDIENUNGSANLEITUNG | DE | 49-57 |

LUMIO SMART

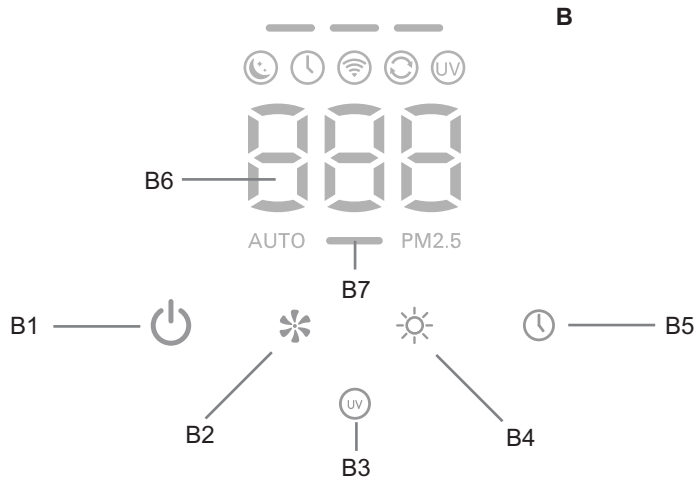

1



B

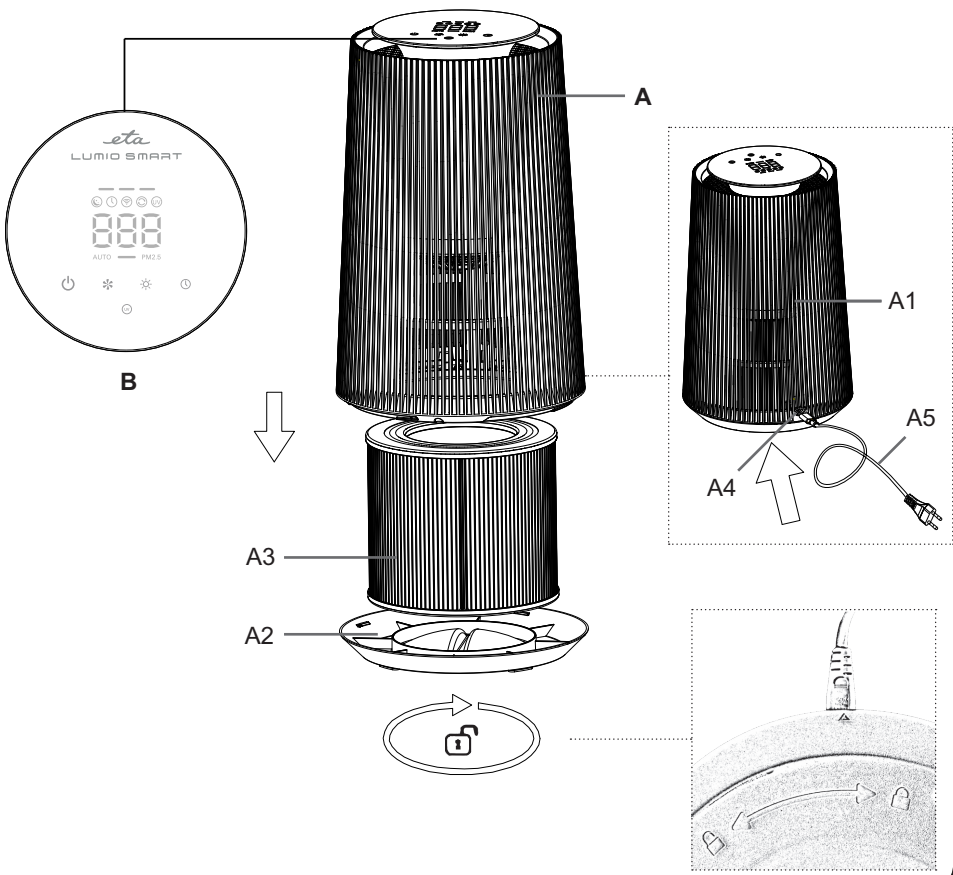

2

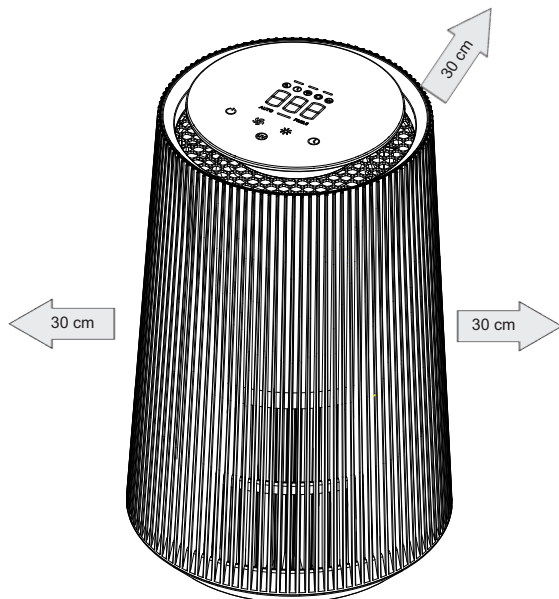

3

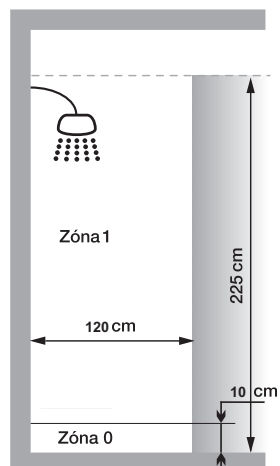
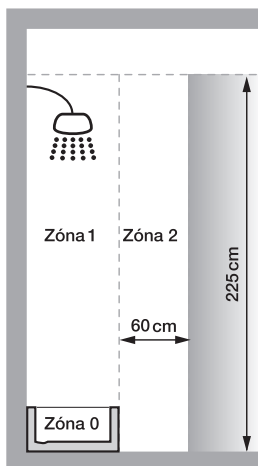
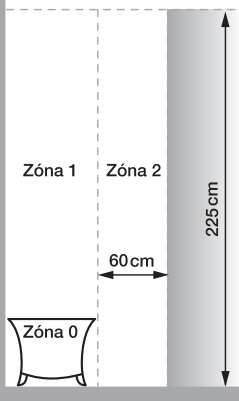

Zóna 0 = Vnitřní prostor vany nebo sprchového koutu

Zóna 0 = Vnútrotný priestor vany, alebo sprchy

Zone 0 = Internal space for a bathtub or a shower unit

0. Zóna = Belső tér egy fürdőkád vagy zuhanyzó egység

Strefa 0 = Wewnętrzna przestrzeń wanny lub kabiny prysznicowej

Zone 0 = Innenraum der Wanne oder der Duschecke

CZ – ČISTIČKA VZDUCHU

| | |
|----------------------------------------------------|----|
| I. BEZPEČNOSTNÍ UPOZORNĚNÍ..... | 5 |
| II. POPIS SPOTŘEBIČE A PŘÍSLUŠENSTVÍ (OBR. 1)..... | 8 |
| III. POKYNY K OBSLUZE..... | 9 |
| IV. ÚDRŽBA..... | 11 |
| V. EKOLOGIE..... | 12 |
| VI. TECHNICKÁ DATA..... | 12 |

SK – ČISTIČKA VZDUCHU

| | |
|---------------------------------------------------|----|
| I. BEZPEČNOSTNÉ UPOZORNENIA..... | 14 |
| II. OPIS SPOTREBIČA A PŘÍSLUŠENSTVA (OBR. 1)..... | 17 |
| III. NÁVOD NA OBSLUHU..... | 18 |
| IV. ÚDRŽBA..... | 20 |
| V. EKOLÓGIA..... | 21 |
| VI. TECHNICKÉ ÚDAJE..... | 21 |

ENG – AIR PURIFIER

| | |
|------------------------------------------------|----|
| I. SAFETY WARNING..... | 23 |
| II. DESCRIPTION OF THE APPLIANCE (FIG. 1)..... | 26 |
| III. INSTRUCTIONS FOR USE..... | 27 |
| IV. MAINTENANCE..... | 29 |
| V. ENVIRONMENT..... | 29 |
| VI. TECHNICAL DATA..... | 30 |

HU – LÉGTISZTÍTÓ

| | |
|-----------------------------------------------------|----|
| I. BIZTONSÁGTECHNIKAI FIGYELMEZTETÉS..... | 31 |
| II. A KÉSZÜLÉK ÉS TARTOZÉKAI LEÍRÁSA (1. ÁBRA)..... | 35 |
| III. KEZELÉSI UTASÍTÁSOK..... | 35 |
| IV. KARBANTARTÁS..... | 37 |
| V. KÖRNYEZETVÉDELEM..... | 38 |
| VI. MŰSZAKI ADATOK..... | 38 |

PL – OCZYSZCZACZ POWIETRZA

| | |
|-----------------------------------------------|----|
| I. OSTRZEŻENIA DOTYCZĄCE BEZPIECZEŃSTWA..... | 40 |
| II. OPIS URZĄDZENIA I AKCESORII (RYS. 1)..... | 43 |
| III. INSTRUKCJE DOTYCZĄCE OBSŁUGI..... | 44 |
| IV. KONSERWACJA..... | 46 |
| V. EKOLOGIA..... | 47 |
| VI. DANE TECHNICZNE..... | 47 |

DE – LUFTREINIGER

| | |
|---------------------------------------------------------|----|
| I. SICHERHEITSHINWEISE..... | 49 |
| II. BESCHREIBUNG DES GERÄTES UND ZUBEHÖRS (ABB. 1)..... | 53 |
| III. BENUTZUNG DES LUFTREINIGERS..... | 53 |
| IV. WARTUNG..... | 55 |
| V. UMWELTSCHUTZ..... | 56 |
| VI. TECHNISCHE DATEN..... | 56 |

NÁVOD K OBSLUZE

Vážený zákazník, děkujeme Vám za zakoupení našeho produktu. Před uvedením tohoto přístroje do provozu si velmi pozorně přečtěte návod k obsluze a tento návod spolu s pokladním dokladem a podle možnosti i s obalem a vnitřním obsahem obalu dobře uschovejte.

Tip

- Pro prvotní spárování s Vaší domácí Wifi sítí pomocí aplikace "ETA SMART" navštivte naše webové stránky www.eta.cz/air.

I. BEZPEČNOSTNÍ UPOZORNĚNÍ**Speciální výstrahy a informace**

- Tento spotřebič obsahuje zářič ultrafialového záření UV-C. Nevhodné použití spotřebiče či jeho poškození může vést k úniku nebezpečného UV-C záření. Jeho bytí malá koncentrace může způsobit poškození očí a pokožky.
- Nikdy se nedívejte do UV lampy, ani se obličejem nepřibližujte přímo před přední nebo zadní část během provozu přístroje.
- Aby nedošlo k přeexponování ultrafialovým světlem, musí být lidé a domácí zvířata vzdáleni od spotřebiče min. 30 cm. Krátké vystavení světlu v těsné blízkosti je bezpečné.
- Tento spotřebič splňuje limity maximální přípustné koncentrace ozónu (0,05 ppmv / 24 hod.).
- Spotřebič obsahuje UV lampu s dlouhou životností (až 30000 hodin provozu), kterou lze vyměnit pouze v autorizovaném servise.

Umístění spotřebiče

- Spotřebič nepoužívejte v koupelnách v zónách 0, 1 a 2 (obr. 3)!
- Spotřebič neumísťujte přímo pod el. zásuvku. Z bezpečnostních důvodů ponechejte minimální vzdálenost 0,3 m mezi spotřebičem a jakoukoliv překážkou ze všech stran (nábytek, stěny apod.).
- Čistička se nesmí ponořit do vody nebo jiných tekutin (ani částečně) a nesmí se používat v bezprostřední blízkosti van, sprch, umyvadel nebo jiných nádob obsahujících vodu včetně bazénu! Nesmí se používat ani v prostředí vlhkém či mokřem! Pokud by přesto čistička spadla do vody, nevytahujte ji! Nejdříve odpojte vidlici napájecího přívodu z el. zásuvky a až poté čističku vyjměte. V takových případech zanechte spotřebič do odborného servisu k prověření jeho bezpečnosti a správné funkce.
- Nepoužívejte spotřebič na místech (např. v dílnách, výrobních halách, garáži nebo v jiných technických místnostech), kde jsou uloženy horké, hořlavé a výbušné materiály (např. popel, hořící zbytky cigaret, benzin, ředidla, rozpouštědla a aerosolové výpary), ale ani maziva (např. tuky, oleje), chemikálie, žíravé prostředky (např. kyseliny, rozpouštědla, barvy). Nasátím hořlavých a výbušných plynů může dojít k poškození filtrů, popř. čističky nebo mohou způsobit požár, explozi nebo úraz elektrickým proudem.

- Nepoužívejte textilie nebo jiné materiály (např. závěsy, záclony, deky) k zakrytí tohoto spotřebiče. Ucpané vstupní a výstupní otvory budou mít za následek abnormální chování a mohou vést k požáru nebo jiné nehodě. Nepokládejte též zapnutou čističku na měkké povrchy (např. postel, ručníky, utěrky, koberce).
- **Tento spotřebič není určen pro venkovní použití.**
- Spotřebič umísťujte vždy na rovné, suché, pevné ploše a používejte jej pouze ve vertikální poloze. Se zařízením během provozu nehýbejte.
- Pro zajištění dokonalé cirkulace celého objemu vzduchu v místnosti, neumísťujte spotřebič do případných výklenků, úzkých chodeb nebo za nábytek.
- Neumísťujte přístroj poblíž plynových spotřebičů, krbů a otevřených ohňů. Ani v blízkosti krbů, které v současné době nepoužíváte. Prach a saze z komína mohou cirkulovat čističkou a následně se usadí v přístroji i v místnosti. Nedoporučujeme umístění přístroje nikde poblíž zapálených svíček, petrolejových lamp apod.
- V zásadě tedy spotřebič používejte pouze v pracovní poloze na místech, kde nehrozí jeho převrnutí a v dostatečné vzdálenosti od předmětů (jako jsou např. **záclony, závěsy**, atd.), tepelných zdrojů (např. **krb, kamna, sporák, vařič, radiátory, horkovzdušné trouby, grily**) a vlhkých povrchů (např. **dřezy, umyvadla**).
- Spotřebič umísťte v dostatečné vzdálenosti (nejméně 1 metr) od počítače, televize nebo rádia. Předejdete tím rušení a zkraslení při provozu těchto zařízení.
- Spotřebič neumísťujte přímo pod detektor kouře, protože by mohlo dojít ke snížení jeho citlivosti.

Obecné výstrahy a informace

- Instrukce v návodu považujte za součást spotřebiče a postupte je jakémukoliv dalšímu uživateli spotřebiče.
- Zkontrolujte, zda údaj na typovém štítku odpovídá napětí ve Vaší elektrické zásuvce. Vidlici napájecího přívodu je nutné připojit pouze do zásuvky elektrické instalace, která odpovídá příslušným normám.
- **Tento spotřebič mohou používat děti ve věku 8 let a starší a osoby se sníženými fyzickými, smyslovými či mentálními schopnostmi nebo nedostatkem zkušeností a znalostí, pokud jsou pod dozorem nebo byly poučeny o používání spotřebiče bezpečným způsobem a rozumí případným nebezpečím. Děti si se spotřebičem nesmějí hrát. Čištění a údržbu prováděnou uživatelem nesmějí provádět děti, pokud nejsou starší 8 let a pod dozorem. Děti mladší 8 let se musí držet mimo dosah spotřebiče a jeho přívodu.**
- Před výměnou příslušenství nebo přístupných částí, které se při používání pohybují, před montáží a demontáží, před čištěním nebo údržbou, po ukončení činnosti, pro niž je spotřebič určen, při přenášení či pokud ho necháváte bez dozoru, pak spotřebič vypněte a odpojte od el. sítě vytažením vidlice napájecího přívodu z el. zásuvky!
- Pro zabezpečení doplňkové ochrany nainstalujte do el. obvodu napájení koupelny proudový chránič (RCD) se jmenovitým vybavovacím proudem nepřevyšujícím 30 mA. Požádejte o radu revizního technika, případně elektrikáře.

- Nikdy spotřebič nepoužívejte pokud má poškozený napájecí přívod, vidlici, filtry nebo kryt, pokud nepracuje správně, upadl na zem a poškodil se, vykazuje nějaké poškození nebo spadl do vody. V takových případech zanechte spotřebič do odborné elektroopravny k prověření jeho bezpečnosti a správné funkce.
- Jestliže je napájecí přívod tohoto spotřebiče poškozen, musí být nahrazen výrobcem, jeho servisním technikem nebo podobně kvalifikovanou osobou, aby se zabránilo vzniku nebezpečné situace.
- **POZOR** – Spotřebič není určen pro činnost prostřednictvím vnějšího časového spínače, nebo jakékoli jiné součásti, která spíná spotřebič automaticky, protože existuje nebezpečí vzniku požáru, pokud by byl spotřebič zakryt nebo nesprávně umístěn v okamžiku uvedení spotřebiče do činnosti.
- Spotřebič je určen pouze pro použití v domácnostech a pro podobné účely (v obchodech, kancelářích a podobných pracovištích, v hotelích, motelech a jiných obytných prostředích, v podnicích zajišťujících nocleh se snídaní)! Není určen pro komerční použití!
- Nemanipulujte se spotřebičem s mokřýma rukama.
- **Vidlici napájecího přívodu nezasunujte do el. zásuvky a nevytahujte z el. zásuvky mokřýma rukama a taháním za napájecí přívod!**
- Nestříkejte na spotřebič přípravky proti hmyzu ani jiné hořlavé aerosolové výpary.
- Při přechodu spotřebiče ze studeného prostředí jej nechte před spuštěním dostatečně aklimatizovat při pokojové teplotě (cca 5 hodin).
- Nedovolte, aby se do spotřebiče dostaly cizí předměty. Vysoké napětí uvnitř spotřebiče může způsobit úraz elektrickým proudem. Nedovolte dětem se čističky dotýkat.
- Čistička vzduchu je elektrické zařízení. Pokud je používána v přítomnosti dětí, je nutný dozor zodpovědné dospělé osoby.
- Čističku nepoužívejte jako náhradu za správné větrání, např. jako zdroj čerstvého vzduchu, ani jako náhradu za odvětrávání (kuchyně, nadstandardně prašné prostředí apod.).
- Nezapojujte zařízení během bouřky.
- Nikdy spotřebič nepoužívejte bez vložených filtrů.
- Spotřebič nenechávejte vystavený povětrnostním vlivům (např. déšť, mráz, přímé sluneční záření a teploty překračující 60 °C).
- Nikdy na osoby (nebo zvířata) nenechte působit po delší dobu proud vzduchu. Může to způsobit zdravotní problémy.
- Zkontrolujte správné vložení filtrů a krytu **A2**. V opačném případě nelze zařízení uvést do provozu.
- Pro zachování správné funkce spotřebiče je nutné v pravidelných intervalech (s přihlédnutím k intenzitě znečištění) měnit filtry.
- Používejte pouze originální díly určené pro tento typ spotřebiče.
- Pravidelně kontrolujte stav napájecího přívodu spotřebiče.
- Napájecí přívod nikdy nepokládejte na horké plochy, ani jej nenechávejte viset přes okraj stolu nebo pracovní desky. Zavaděním nebo zataháním za přívod např. dětmi může dojít k převržení či stažení spotřebiče a následně k vážnému zranění!
- Abyste zamezili zakopnutí, vedte kabel mimo prostory běžné chůze.
- Neovíňte napájecí přívod kolem spotřebiče, prodlouží se tak jeho životnost.
- V případě opodstatněné potřeby použití prodlužovacího přívodu je nutné, aby nebyl poškozen a vyhovoval platným normám.

- Tento spotřebič včetně jeho příslušenství používejte pouze pro účel, pro který je určen tak, jak je popsáno v tomto návodu. Spotřebič nikdy nepoužívejte pro žádný jiný účel.
- **VAROVÁNÍ:** Při nesprávném používání spotřebiče, které není v souladu s návodem k obsluze, existuje riziko poranění.
- Případné texty v cizím jazyce a obrázky uvedené na obalech, nebo výrobku, jsou přeloženy a vysvětleny na konci této jazykové mutace.
- Kromě pravidelné základní údržby a čištění filtru by jakákoliv jiná údržba a především oprava měla být prováděna pracovníkem oprávněného odborného servisu. Nedodržení uvedeného požadavku by mohlo vést k zániku záruky.
- Výrobce neručí za škody způsobené nesprávným zacházením se spotřebičem a příslušenstvím (např. úraz el. proudem, požár) a není odpovědný za spotřebič v případě nedodržení výše uvedených bezpečnostních upozornění.

Bezdrátové spojení a kompatibilita

- Společnost ETA nemůže být žádným způsobem zodpovědná za jakékoliv náhodné, nepřímé nebo následné škody, ani za ztráty dat či ztráty způsobené únikem informací během komunikace prostřednictvím technologie Bluetooth, Wifi aj.
- Úspěšnou bezdrátovou komunikaci nelze 100% zaručit u všech Smart zařízení a Wifi sítí (routerů). Vzhledem k rozmanitosti přístrojů na trhu mohou nastat případy, kdy charakter či specifikace daného Smart zařízení či Wifi sítě (routeru) znemožňuje připojení, případně je nějakým způsobem narušeno. Úspěšnost bezdrátové komunikace prostřednictvím Wifi sítě dále také ovlivňuje řada faktorů včetně hardwarové a softwarové konfigurace. Spojení mezi spotřebičem a vaší Wifi sítí může být také negativně ovlivněno okolními Wifi sítěmi, které mohou být naladěny na stejný kanál a tím narušovat spojení (např. na sídlištích, v bytových domech atp.). Tyto skutečnosti nejsou důvodem k reklamaci spotřebiče.

Aplikace je vlastněna a provozována třetím subjektem (dále jen „Subjekt“) odlišným od společnosti HP TRONIC Zlín, spol. s r.o. (dále jen „Prodejce“). Mezi Subjektem a Prodejcem nedochází k předávání osobních údajů. Při registraci do aplikace předává zákazník osobní údaje přímo Subjektu, který se stává správcem osobních údajů. Aplikace a s tím spojená ochrana osobních údajů se řídí pravidly Subjektu. Vývoj a veškeré změny v aplikaci provádí výlučně vlastník aplikace.

Poznámka

Aplikace vyžaduje aktivní připojení k internetu.

II. POPIS SPOTŘEBIČE A PŘÍSLUŠENSTVÍ (OBR. 1)







A – hlavní jednotka

- A1 – otvor čidla znečištění
- A2 – kryt filtru
- A3 – HEPA filtr (H13) 3v1
- A4 – zdířka pro napájecí kabel
- A5 – napájecí kabel

B – ovládací panel

- B1 – tlačítko zapnutí/vypnutí
- B2 – tlačítko volby režimu
- B3 – tlačítko funkce UV čištění
- B4 – tlačítko podsvícení
- B5 – tlačítko časovače
- B6 – LED displej
- B7 – indikátor míry znečištění vzduchu

Přehled ikon na panelu B

| | | |
|-----------------------------------------------------------------------------------|------------|----------------------------------------------------------------------------------------|
|  | B7 | počet čárek představuje stupeň rychlosti ventilátoru (1 nejnižší rychlost, 3 nejvyšší) |
| AUTO | B8 | aktivovaný režim AUTO |
| PM2.5 | B9 | velikost částic prachu |
|  | B10 | aktivní noční režim |
|  | B11 | aktivní časovač |
|  | B12 | připojení k WIFI síti |
|  | B13 | nutná výměna filtru |
|  | B14 | aktivní funkce UV-C dezinfekce vzduchu |

III. POKYNY K OBSLUZE

ČIŠTĚNÍ VZDUCHU

Zvyšování kvality ovzduší ve vaší domácnosti zajišťuje čistička několika způsoby:

1) Pre-filtr (součástí filtru A3)

První součást filtračního systému ETA LUMIO SMART tvoří pre-filtr, který zachycuje největší části nečistot, včetně vlasů a zvířecích chlupů.

2) Karbonový filtr s aktivním uhlím (součástí filtru A3)

Druhou fází filtrace je filtr obsahující aktivní uhlí, který zachycuje pachy a plyny, které se nachází v nasávaném vzduchu - včetně škodlivých TVOC - těkavých organických sloučenin.

3) HEPA filtr

Nejdůležitější filtrační vlastnosti zajišťuje kvalitní HEPA filtr. Ten spolehlivě zachytí jak velmi malé, tak i větší částice, které nedokázal zachytit pre-filtr.

4) UV dezinfekce

UV světlo sterilizuje procházející vzduch.

APLIKACE ETA SMART

Váš spotřebič lze ovládat také pomocí smart aplikace. Pro použití s aplikací zdarma stáhněte do svého Smart zařízení aplikaci s názvem ETA Smart. Tu naleznete v databázi aplikací Apple Store či Google Play, nebo můžete pro urychlení použít následující QR kód:



Poznámka

- Pokud není QR kód aktivní, vyhledejte aplikaci manuálně podle názvu.
- Proces párování se zahájí dlouhým stisknutím (cca 5 sek.) tlačítka **B1**. Kontrolka **B12** začne blikat).

Podrobný návod a info k samotné aplikaci ETA SMART naleznete na internetových stránkách:

www.eta.cz/air

OVLÁDÁNÍ

Odstraňte veškerý obalový materiál spotřebiče, včetně obalů na filtrech atp. Pro zapnutí čističky do pohotovostního režimu připojte vidlici napájecího kabelu **A5** do elektrické zásuvky. Zazní zvukový signál a na chvíli se rozsvítí displej **B6**.

Tlačítko zapnutí/vypnutí B1 – stiskem tlačítka zapnete čističku v režimu automatické filtrace. Opakovaným stiskem tlačítka vypnete čističku zpět do pohotovostního režimu.

Poznámka

- Režim AUTO sám rozpozná kvalitu ovzduší v místnosti a přizpůsobí jí rychlost filtrace (ventilátoru).

Tlačítko volby režimu B2 – Stisknutím tlačítka po zapnutí čističky tlačítkem **B1** měníte režimy // rychlost ventilátoru následovně:

- 1 stisknutí – vypne režim AUTO a aktivuje nízkou rychlost ventilátoru
- 2 stisknutí – střední rychlost ventilátoru
- 3 stisknutí – vysoká rychlost ventilátoru
- 4 stisknutí – noční režim - aktivuje čističku v režimu nejnižší hlučnosti a vypne podsvícení všech kontrolky - zůstane mírně svítit pouze tlačítko **B10**. Tato funkce je vhodná pro minimální rušení při spánku.
- 5 stisknutí – probudí dočasně z nočního režimu pro možnost nastavení časovače, UV funkce, nebo podsvícení. Pokud neproběhne žádná akce, za 5 sekund se čistička vrátí do nočního režimu.
- 6 stisknutí – opustí noční režim a aktivuje opět režim AUTO

Tlačítko podsvícení B4 – Rozsvítí teplé podsvícení čističky:

- 1 stisknutí – slabá intenzita světla
- 2 stisknutí – střední intenzita světla
- 3 stisknutí – nejvyšší intenzita světla
- 4 stisknutí – vypnutí podsvícení

Tlačítko časovače B5 – stisknutím tlačítka aktivujete odložené vypnutí za 1-12 hodin. Po uplynutí této doby se čistička automaticky vypne do pohotovostního režimu. Opakovaným stisknutím tlačítka nastavíte v krocích po 1 hodině. Časovač vypnete podržením tlačítka **B5**.

Tlačítko funkce UV dezinfekce B3 – stisknutím aktivujete UV světlo a dezinfekci vzduchu. Opakovaným stisknutím tlačítka funkci vypnete.

SIGNALIZACE STAVU OVZDUŠÍ B7

Signalizace stavu ovzduší **B6** vizuálně zobrazuje míru znečištění třemi barvami. Červená představuje vysoké znečištění, oranžová zvýšené znečištění a modrá nízkou či žádnou míru znečištění. Čidlo znečištění dokáže spočítat počet prachových částic PM_{2,5} – tedy částice menší než 2,5 µm (v jednotkách µg/m³).

VÝMĚNA FILTRŮ

Pro výměnu či údržbu filtrů jednoduše postupujte podle obr.1.

Pozor

- Odejmutí krytu **A2** a vysunutí filtru **A3** přepne čističku do pohotovostního režimu. Zároveň bez správně umístěného krytu nelze spotřebič uvést do provozu.

Rozsvícení ikony výměny filtru **B13** signalizuje uplynutí doby životnosti filtru. Kontrolka se rozsvítí po 3800 hodinách provozu, což odpovídá přibližně půl roku intenzivního používání - po této době je nutné filtr vyměnit (pokud nebyl z důvodu znečištění a vyšší míry prašnosti okolí vyměněn dříve). Pro restartování signalizace (po výměně filtru) stiskněte na cca 6 sekund tlačítko **B1** a **B2**. Kontrolka poté 3x zabliká a zhasne.

IV. ÚDRŽBA

Údržba této čističky sestává z čištění těla pohonné jednotky a výměny filtrů.

Pohonná jednotka

Tělo pohonné jednotky čistěte pouze mírně vlhkým hadříkem s přídavkem neagresivního čisticího prostředku. Pro čištění přední části s výstupními otvory můžete použít i vysavač. Nedovoďte, aby se do vnitřních částí dostala voda! Před dalším použitím nechejte čističku řádně vyschnout.

HEPA filtr / pre-filtr / uhlíkový filtr 3v1 (A3)

Aby byla zaručena správná funkce a kvalita čištění vzduchu, je nutné v pravidelných intervalech vyměňovat HEPA filtr. Abyste nesnížili filtrační schopnosti filtru, nikdy jej neumývejte, je možné jej pouze částečně vyklepat, vysát či vyfoukat stlačeným vzduchem - toto však plně neobnoví filtrační vlastnosti filtru.

Objednací kód nového filtru: ETA756990100

Pokud se čistička používá častěji (např. intenzivně každý den), je potřeba počítat s rychlejším zanesením filtrů. Stejně tak, pokud se čistička používá v silně znečištěném prostředí, bude životnost filtrů nižší a naopak. Výměnu filtrů tedy přizpůsobte individuálním podmínkám a jejich aktuálnímu stavu, nejlépe však po rozsvícení kontrolky výměny daného filtru **B13**.

Čidlo znečištění

Každých cca 6 měsíců používání vyčistěte oblast čidla znečištění krátkým vysátím vysavačem na nejnižší sací výkon.

Údržbu rozsáhlejšího charakteru nebo údržbu, která vyžaduje zásah do vnitřních částí spotřebiče, musí provést odborný servis! Nedodržením pokynů výrobce zaniká právo na opravu!

Případné další informace o spotřebiči a servisní síti získáte na infolince +420 545 120 545 nebo na internetové adrese www.eta.cz.

Informace k reklamaci a opravě výrobků naleznete na stránkách www.eta.cz/servis-eu.

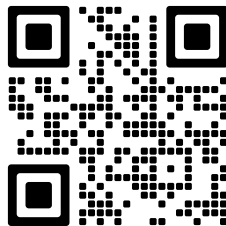

V. EKOLOGIE



Pokud to rozměry dovolují, jsou na všech kusech vytištěny znaky materiálů použitých na výrobu balení, komponentů a příslušenství, jakož i jejich recyklace. Uvedené symboly na výrobku nebo v průvodní dokumentaci znamenají, že použité elektrické nebo elektronické výrobky nesmí být likvidovány společně s komunálním odpadem. Za účelem jejich správné likvidace je odevzdejte na k tomu určených sběrných místech, kde budou přijaty zdarma. Správnou likvidací tohoto produktu pomůžete zachovat cenné přírodní zdroje a napomáháte prevenci potenciálních negativních dopadů na životní prostředí a lidské zdraví, což by mohly být důsledky nesprávné likvidace odpadů. Další podrobnosti si vyžádejte od místního úřadu nebo nejbližšího sběrného místa. Při nesprávné likvidaci tohoto druhu odpadu mohou být v souladu s národními předpisy uděleny pokuty. Pokud má být spotřebič definitivně vyřazen z provozu, doporučuje se po odpojení napájecího přívodu od el. sítě přívod odříznout, spotřebič tak bude nepoužitelný.

VI. TECHNICKÁ DATA

| | |
|---------------------------------------------------------------------------------|-----------------------------------|
| Napětí (V) | uvedeno na typovém štítku výrobku |
| Příkon max. (W) | uveden na typovém štítku výrobku |
| Hmotnost (kg) cca | 3,2 |
| Spotřebič třídy ochrany | II. |
| Rozměry cca (dxhvx) (mm) | 250 x 250 x 400 |
| Příkon v pohotovostním režimu je | < 2,00 W |
| Hlučnost: Deklarovaná hladina akustického výkonu je max. 58 dB(A) re 1pW | |

Tento spotřebič splňuje limity maximální přípustné koncentrace ozónu.

Týmto ETA a.s. prehlasuje, že typ rádiového zariadenia ETA7569 je v súlade so smernicou 2014/53/EU. Úplné znenie EU prehlásenia o zhode je k dispozícii na www.eta.cz/declaration-of-conformity

Kompatibilita:





| | |
|--------------------------------|----------------------------------------------------------|
| Operační systém smart zařízení | - Android 8.0 a vyšší - IOS 11.0 a vyšší |
| WiFi síť | - 2,4 GHz - zabezpečení WPA1 a WPA2 (doporučeno WPA2) |

UPOZORNĚNÍ

- Zařízení nelze provozovat na Wifi sítích zabezpečených protokolem IEEE 802.1X (zpravidla firemní Wifi sítě).

Změna technické specifikace a obsahu případného příslušenství dle modelu výrobku vyhrazena výrobcem. Uvedené obrázky jsou pouze ilustrační.

UPOZORNĚNÍ A SYMBOLY POUŽITÉ NA SPOTŘEBIČI, OBALECH NEBO V NÁVODU:

| | |
|-------------------------------------------------------------------------------------------------------------------------------------------------------------------|--------------------------------------------------------------------------------------------------------------------------------------------------------------------------------------|
| <p>HOUSEHOLD USE ONLY. DO NOT IMMERSE IN WATER OR OTHER LIQUIDS. Pouze pro použití v domácnosti. Neponořovat do vody nebo jiných tekutin.</p> | |
|  | <p>TO AVOID DANGER OF SUFFOCATION, KEEP THIS PLASTIC BAG AWAY FROM BABIES AND CHILDREN. DO NOT USE THIS BAG IN CRIBS, BEDS, CARRIAGES OR PLAYPENS. THIS BAG IS NOT A TOY.</p> |
|  | <p>Nebezpečí udušení. Nepoužívejte tento sáček v kolébkách, postýlkách, kočárcích nebo dětských ohrádkách. PE sáček odkládejte mimo dosah dětí. Sáček není na hraní.</p> |
|  | <p>UPOZORNĚNÍ</p> |
|  | <p>Čtěte návod k obsluze</p> |

NÁVOD NA OBSLUHU

Vážení zákazníci, ďakujeme Vám za zakúpenie nášho produktu. Pred uvedením tohto prístroja do prevádzky, si veľmi pozorne prečítajte návod na obsluhu a tento návod spolu s dokladom o predaji a podľa možností aj s obalom a vnútorným vybavením obalu dobre uschovajte.

Tip

- Pri prvotnom spárovaní s Vašou domácou Wifi sieťou pomocou aplikácie "ETA SMART" navštívte naše webové stránky www.eta.cz/air.

I. BEZPEČNOSTNÉ UPOZORNENIA**Špeciálne výstrahy a informácie**

- Tento spotrebič obsahuje žiarič ultrafialového žiarenia UV-C. Nevhodné použitie spotrebiča či jeho poškodenie môže viesť k úniku nebezpečného UV-C žiarenia. Jeho hoci malá koncentrácia môže spôsobiť poškodenie očí a pokožky.
- Nikdy sa nepozerajte do UV lampy, ani sa tvárou nepribližujte priamo pred prednú alebo zadnú časť počas prevádzky prístroja.
- Aby nedošlo k preexponovaniu ultrafialovým svetlom, musí byť ľudia a domáce zvieratá vzdialení od spotrebiča min. 30 cm. Krátke vystavenie svetlu v tesnej blízkosti je bezpečné.
- Tento spotrebič spĺňa limity maximálne prípustnej koncentrácie ozónu (0,05 ppmv / 24 hod.).
- Spotrebič obsahuje UV lampu s dlhou životnosťou (až 30 000 hodín prevádzky), ktorú je možné vymeniť iba v autorizovanom servise.

Umiestnenie spotrebiča

- Spotrebič nepoužívajte v kúpeľni v zónach 0, 1 a 2 (obr. 3).
- Spotrebič neumiestňujte priamo pod el. zásuvku. Z bezpečnostných dôvodov ponechajte minimálnu vzdialenosť 0,3 m medzi spotrebičom a akoukoľvek prekážkou zo všetkých strán (nábytok, steny a pod.).
- Čistička sa nesmie ponoriť do vody alebo iných tekutín (ani čiastočne) a nesmie sa používať v bezprostrednej blízkosti vaní, sprch, umývadiel alebo iných nádob obsahujúcich vodu vrátane bazénu! Nesmie sa používať ani v prostredí vlhkom či mokrom! Ak by napriek tomu čistička spadla do vody, nevyťahujte ju! Najskôr odpojte vidlicu napájacieho prívodu z el. zásuvky a až potom čističku vyberte. V takýchto prípadoch odneste spotrebič do špecializovaného servisu, aby preverili jeho bezpečnosť a správne funkcie.
- Nepoužívajte spotrebič na miestach (napr. v dielňach, výrobných halách, garážach alebo v iných technických miestnostiach), kde sú uložené horúce, horľavé a výbušné materiály (napr. popol, horiace zostatky cigariet, benzín, riedidlá, rozpúšťadlá a aerosólové výpary), ale ani mazivá (napr. tuky, oleje), chemikálie, žieravé prostriedky (napr. kyseliny, rozpúšťadlá, farby). Nasatím horľavých a výbušných plynov môže dôjsť k poškodeniu filtrov, popr. čističky alebo môžu spôsobiť požiar, explóziu alebo úraz elektrickým prúdom.

- Nepoužívajte spotrebič vonku.
- Spotrebič umiestňujte vždy na rovnej, pevnej, suchej ploche a používajte ho len vo vertikálnej polohe. So zariadením počas prevádzky nehýbte.
- Nepoužívajte textilie alebo iné materiály (napr. závesy, záclony, deky) na zakrytie tohto spotrebiča. Upchané vstupné a výstupné otvory budú mať za následok abnormálne správanie a môžu viesť k požiaru alebo inej nehode. Nekladte tiež zapnutú čističku na mäkké povrchy (napr. posteľ, uteráky, utierky, koberce).
- Na zabezpečenie dokonalej cirkulácie celého objemu vzduchu v miestnosti, neumiestňujte spotrebič do prípadných výklenkov, úzkych chodieb alebo za nábytok.
- Neumiestňujte prístroj blízko plynových spotrebičov, krbov a otvorených ohňov, ani v blízkosti krbov, ktoré v súčasnej dobe nepoužívate. Prach a sadze z komína môžu cirkulovať čističkou a následne sa usadí v prístroji aj v miestnosti. Neodporúčame umiestnenie prístroja nikde blízko zapálených sviečok, petrolejových lúčok a pod.
- Spotrebič umiestnite v dostatočnej vzdialenosti (najmenej 1 meter) od počítača, televízie alebo rádia. Predídete tým rušeniu a skresleniu pri prevádzke týchto zariadení.
- Spotrebič neumiestňujte pod detektor dymu, pretože by mohlo dôjsť k zníženiu jeho citlivosti.
- Spotrebič používajte iba na miestach, kde nehrozí jeho prevrhnutie a v dostatočnej vzdialenosti od predmetov (ako sú napr. **záclony, závesy** atď.), tepelných zdrojov (napr. **kachlí, sporáka, radiátorov, teplovzdušnej rúry, grilu**) a vlhkých povrchov (**drevoz, umývadiel** a pod.).

Všeobecné výstrahy a informácie

- Inštrukcie v návode považujte za súčasť spotrebiča a postúpte ich akémukoľvek ďalšiemu užívateľovi spotrebiča.
- Skontrolujte, či údaj na typovom štítku zodpovedá napätiu vo vašej elektrickej zásuvke. Vidlicu napájacieho prívodu treba pripojiť do správne zapojenej a uzemnenej zásuvky podľa STN!
- Tento spotrebič môžu používať deti vo veku 8 rokov a staršie a osoby so zníženými fyzickými alebo mentálnymi schopnosťami alebo nedostatkom skúseností a znalostí, pokiaľ sú pod dozorom alebo boli poučené o používaní tohto spotrebiča bezpečným spôsobom a rozumie prípadnému nebezpečenstvu. Deti si so spotrebičom nesmú hrať. Čistenie a údržbu vykonávanú užívateľom nesmú vykonávať deti bez dozoru. Deti mladšie ako 8 rokov sa musia držať mimo dosah spotrebiča a jeho prívodu.
- Pred výmenou príslušenstva alebo prístupných častí, ktoré sa pri používaní pohybujú, pred montážou a demontážou, pred čistením alebo údržbou, alebo po ukončení práce, pri prenášaní či ak ho nechávate bez dozoru, spotrebič vypnite a odpojte od el. siete vytiahnutím vidlice napájacieho prívodu z el. zásuvky!
- Pre zabezpečenie doplnkovej ochrany nainštalujte do elektrického obvodu napájania kúpeľne prúdový chránič (RCD) s menovitým vybavovacím prúdom neprevyšujúcim 30 mA. Požiadajte o radu revízneho technika, prípadne elektrikára.

- Nikdy spotrebič nepoužívajte pokiaľ má poškodený napájací prívod, vidlicu, filtre kryt, pokiaľ nepracuje správne, spadol na zem a poškodil sa, vykazuje nejaké poškodenie alebo spadol do vody. V takých prípadoch zaneste spotrebič do odbornej elektro opravovne k prevereniu jeho bezpečnosti a správnej funkcie.
- Ak je napájací prívod tohto spotrebiča poškodený, musí byť prívod nahradený výrobcom, jeho servisným technikom alebo podobne kvalifikovanou osobou, aby sa tak zabránilo vzniku nebezpečnej situácie.
- **POZOR:** Nepoužívajte tento spotrebič v spojení s tepelne citlivým riadiacim zariadením, programátorom, časovačom alebo akýmkoľvek iným zariadením, ktoré zapína spotrebič automaticky, pretože v prípade, že by bol spotrebič zakrytý alebo premiestnený, hrozí nebezpečenstvo požiaru.
- Spotrebič je určený len pre použitie v domácnostiach a pre podobné účely (v obchodoch, kanceláriách a podobných pracoviskách, v hoteloch, moteloch a iných obytných prostrediach, v podnikoch zaisťujúcich nocľah s raňajkami)! Nie je určený pre komerčné použitie!
- Nemanipulujte so spotrebičom s mokkými rukami.
- Vidlicu napájacieho prívodu nezasúvajte do elektrickej zásuvky a nevyťahujte ju z nej mokkými rukami a ťahaním za napájací prívod!
- Pri prechode spotrebiča zo studeného prostredia ho nechajte pred spustením dostatočne aklimatizovať pri izbovej teplote (cca 5 hodín).
- Nestriekajte na spotrebič prípravky proti hmyzu ani iné horľavé aerosólové výpary.
- Nedovoľte, aby sa do spotrebiča dostali cudzie predmety. Vysoké napätie vo vnútri spotrebiča môže spôsobiť úraz elektrickým prúdom. Nedovoľte deťom sa čističky dotýkať.
- Spotrebič nenechávajte vystavený poveternostným vplyvom (napr. dážď, mráz, priame slnečné žiarenie a teploty nad 60 °C).
- Čističku nepoužívajte ako náhradu za správne vetranie, napr. ako zdroj čerstvého vzduchu, ani ako náhradu za odvetrávanie (kuchyne, nadštandardne prašného prostredia atď.).
- Nikdy nepoužívajte spotrebič bez vložených filtrov.
- Nikdy na seba (alebo zvieratá) nenechajte pôsobiť po dlhší čas prúd vzduchu. Môže to spôsobiť zdravotné problémy.
- Skontrolujte správne vloženie filtrov a krytu **A2**. V opačnom prípade nie je možné zariadenie uviesť do prevádzky.
- Pre zachovanie správnej funkcie spotrebiča je nutné v pravidelných intervaloch (s prihliadnutím k intenzite znečistenia) meniť filtre.
- Okrem pravidelnej základnej údržby a čistenia filtra by akákoľvek iná údržba a predovšetkým oprava mala byť vykonávaná pracovníkom oprávneného odborného servisu. Nedodržanie uvedenej požiadavky by mohlo viesť k zániku záruky.
- Nezapojujte zariadenie počas búrky.
- Čistička vzduchu je elektrické zariadenie. Ak je používaná v prítomnosti detí, je nutný dozor zodpovednej dospeléj osoby.
- Používajte iba originálne diely určené pre tento typ spotrebiča.
- Pravidelne kontrolujte stav napájacieho prívodu spotrebiča.
- Napájací prívod nikdy nekladte na horúce plochy, ani ho nenechávajte visieť cez okraj stola alebo pracovnej dosky. Zavadením alebo zaťahaním za prívod napr. deťmi môže dôjsť k prevrhnutiu či stiahnutiu spotrebiča a následne k vážnemu zraneniu!
- Aby ste zamedzili zakopnutiu, vedte kábel mimo priestorov bežnej chôdze.

- Nenavíjajte napájací prívod okolo spotrebiča, predĺžite tým životnosť prívodu.
- V prípade opodstatnenej potreby použitia predlžovacieho prívodu je nutné, aby nebol poškodený a vyhovoval platným normám.
- Tento spotrebič vrátane príslušenstva používajte iba na účel, na ktorý je určený tak, ako je popísané v tomto návode. Spotrebič nikdy nepoužívajte na žiadny iný účel.
- **VAROVANIE:** Pri nesprávnom používaní prístroja, ktoré nie je v súlade s návodom na obsluhu, existuje riziko poranenia.
- Prípadné texty v cudzom jazyku a obrázky uvedené na obaloch, alebo výrobku, sú preložené a vysvetlené na konci tejto jazykovej mutácie.
- Výrobca nezodpovedá za škody spôsobené nesprávnym zaobchádzaním so spotrebičom a príslušenstvom (napr. **úraz el. prúdom, požiar**) a nie je povinný poskytnúť opravu na spotrebič v prípade nedodržania zhora uvedených bezpečnostných upozornení.

Bezdrôtové spojenie a kompatibilita

- Spoločnosť ETA nemôže byť žiadnym spôsobom zodpovedná za akékoľvek náhodné, nepriame alebo následné škody, ani za straty dát či straty spôsobené únikom informácií počas komunikácie prostredníctvom technológie BLUETOOTH, Wifi aj.
- Úspešnú bezdrôtovú komunikáciu nie je možné 100% zaručiť u všetkých Smart zariadení a Wifi sietí (routerov). Vzhľadom k rozmanitosti prístrojov na trhu môžu nastať prípady, kedy charakter či špecifikácia daného Smart zariadenia, či Wifi siete (routera) znemožňuje pripojenie, prípadne je nejakým spôsobom narušená. Úspešnosť bezdrôtovej komunikácie prostredníctvom Wifi siete ďalej tiež ovplyvňuje rada faktorov, vrátane hardwarovej a softwarovej konfigurácie. Spojenie medzi spotrebičom a vašou Wifi sieťou môže byť tiež negatívne ovplyvnené okolitými Wifi sieťami, ktoré môžu byť naladené na rovnaký kanál a tým narušovať spojenie (napr. na sídliskách, v bytových domoch a pod.). Tieto skutočnosti nie sú dôvodom na reklamáciu spotrebiča.

Aplikácia je vlastnená a prevádzkovaná tretím subjektom (ďalej iba „Subjekt“) odlišným od spoločnosti HP TRONIC Zlín, spol. s r.o. (ďalej iba „Predajca“). Medzi Subjektom a Predajcom nedochádza k prenosu osobných údajov. Pri registrácii do aplikácie dáva zákazník osobné údaje priamo Subjektu, ktorý sa stáva správcou osobných údajov. Aplikácia a s tým spojená ochrana osobných údajov sa riadia pravidlami Subjektu. Vývoj a akékoľvek zmeny aplikácie vykonáva výlučne vlastník aplikácie.

Poznámka

Aplikácia vyžaduje aktívne pripojenie k internetu.

II. OPIS SPOTREBIČA A PRÍSLUŠENSTVA (OBR. 1)





A – hlavná jednotka

- A1 – otvor senzora znečistenia
- A2 – kryt filtra
- A3 – HEPA filter (H13) 3v1
- A4 – zdierka pre napájací kábel
- A5 – napájací kábel

- B1 – tlačidlo zapnutia/vypnutia
- B2 – tlačidlo voľby režimu
- B3 – tlačidlo funkcie UV čistenia
- B4 – tlačidlo podsvietenia
- B5 – tlačidlo časovača
- B6 – LED displej
- B7 – indikátor miery znečistenia vzduchu

B – ovládací panel

Prehľad ikon na paneli B

| | | |
|-----------------------------------------------------------------------------------|------------|-------------------------------------------------------------------------------------------|
|  | B7 | počet čiarok predstavuje stupeň rýchlosti ventilátora (1 najnižšia rýchlosť, 3 najvyššia) |
| AUTO | B8 | aktivovaný režim AUTO |
| PM2.5 | B9 | veľkosť častíc prachu |
|  | B10 | aktívny nočný režim |
|  | B11 | aktívny časovač |
|  | B12 | pripojenie k WIFI sieti |
|  | B13 | nutná výmena filtra |
|  | B14 | aktívna funkcia UV-C dezinfekcie vzduchu |

III. NÁVOD NA OBSLUHU

ČISTENIE VZDUCHU

Zvyšovanie kvality ovzdušia vo vašej domácnosti zabezpečuje čistička niekoľkými spôsobmi:

1) Pre-filter (súčasť filtra A3)

Prvú súčasť filtračného systému ETA LUMIO SMART tvorí pre-filter, ktorý zachytáva najväčšie časti nečistôt, vrátane vlasov a zvieracích chlпов.

2) Karbónový filter s aktívnym uhlím (súčasť filtra A3)

Druhou fázou filtrácie je filter obsahujúci aktívne uhlie, ktorý zachytáva pachy a plyny, ktoré sa nachádzajú v nasávanom vzduchu - vrátane škodlivých TVOC - prchavých organických zlúčenín.

3) HEPA filter

Najdôležitejšie filtračné vlastnosti zaisťuje kvalitný HEPA filter. Ten spoľahlivo zachytí ako veľmi malé, tak aj väčšie častice, ktoré nedokázal zachytiť pre-filter.

4) UV dezinfekcia

UV svetlo sterilizuje prechádzajúci vzduch.

APLIKÁCIA ETA SMART

Váš spotrebič je možné ovládať tiež pomocou smart aplikácie. Na použitie s aplikáciou si zadarmo stiahnite do svojho Smart zariadenia aplikáciu s názvom ETA Smart. Tú nájdete v databáze aplikácií Apple Store či Google Play, alebo môžete na urýchlenie použiť nasledujúci QR kód:



Poznámky

- Pokiaľ nie je QR kód aktívny, vyhľadajte aplikáciu manuálne podľa názvu.
- Proces párovania sa začne dlhým stlačením (cca 5 sek.) tlačidla **B1**. Kontrolka **B12** začne blikať).

Podrobné pokyny a info o samotnej aplikácii ETA SMART nájdete na webovej stránke:

www.eta.cz/air

OVLÁDANIE

Odstráňte všetok obalový materiál spotrebiča, vrátane obalov na filtroch a pod. Pre zapnutie čističky do pohotovostného režimu pripojte vidlicu napájacieho kábla **A5** do elektrickej zásuvky. Zaznie zvukový signál a na chvíľu sa rozsvieti displej **B6**.

Tlačidlo zapnutia/vypnutia B1 – stlačením tlačidla zapnete čističku v režime automatickej filtrácie. Opakovaným stlačením tlačidla vypnete čističku späť do pohotovostného režimu.

Poznámka

- Režim AUTO sám rozpozná kvalitu ovzdušia v miestnosti a prispôbí jej rýchlosť filtrácie (ventilátora).

Tlačidlo voľby režimu B2 – Stlačením tlačidla po zapnutí čističky tlačidlom **B1** meníte režimy // rýchlosť ventilátora nasledovne:

- 1 stlačenie – vypne režim AUTO a aktivuje nízku rýchlosť ventilátora
- 2 stlačenia – stredná rýchlosť ventilátora
- 3 stlačenia – vysoká rýchlosť ventilátora
- 4 stlačenia – nočný režim - aktivuje čističku v režime najnižšej hlučnosti a vypne podsvietenie všetkých kontroliek - zostane mierne svietiť iba tlačidlo **B10**. Táto funkcia je vhodná pre minimálne rušenie pri spánku.
- 5 stlačenie – prebudí dočasne z nočného režimu pre možnosť nastavenia časovača, UV funkcie alebo podsvietenia. Ak neprebehne žiadna akcia, za 5 sekúnd sa čistička vráti do nočného režimu.
- 6 stlačenie – opustí nočný režim a aktivuje opäť režim AUTO

Tlačítko podsvietení B4 – Rozsvieti teplé podsvietenie čističky:

- 1 stlačenie – slabá intenzita svetla
- 2 stlačenia – stredná intenzita svetla
- 3 stlačenia – najvyššia intenzita svetla
- 4 stlačenia – vypnutie podsvietenia

Tlačidlo časovača B5 – stlačením tlačidla aktivujete odložené vypnutie za 1 - 12 hodín. Po uplynutí tejto doby sa čistička automaticky prepne do pohotovostného režimu. Opakovaným stlačením tlačidla nastavíte odložené vypnutie v krokoch po 1 hodine. Časovač vypnete podržaním tlačidla **B5**.

Tlačidlo funkcie UV dezinfekcie B3 – stlačením aktivujete UV svetlo a dezinfekciu vzduchu. Opakovaným stlačením tlačidla funkciu vypnete.

SIGNALIZÁCIA STAVU OVZDUŠIA B7

Signalizácia stavu ovzdušia **B6** vizuálne zobrazuje mieru znečistenia tromi farbami. Červená predstavuje vysoké znečistenie, oranžová zvýšené znečistenie a modrá nízku resp. žiadnu mieru znečistenia. Čidlo znečistenia dokáže spočítať počet prachových častíc PM_{2,5} – teda častice menšie ako 2,5 µm (v jednotkách µg/m³).

VÝMENA FILTROV

Pre výmenu či údržbu filtrov jednoducho postupujte podľa obr.1.

Pozor

- Odobratie krytu **A2** a vysunutie filtra **A3** prepne čističku do pohotovostného režimu. Zároveň bez správne umiestneného krytu nie je možné spotrebič uviesť do prevádzky.

Rozsvietenie ikony výmeny filtra **B13** signalizuje uplynutie doby životnosti filtra. Kontrolka sa rozsvieti po 3 800 hodinách prevádzky, čo odpovedá približne pol roku intenzívneho používania - po tejto dobe je nutné filter vymeniť (ak nebol z dôvodu znečistenia a vyššej miery prašnosti okolia vymenený už skôr). Na reštartovanie signalizácie (po výmene filtra) stlačte na cca 6 sekúnd tlačidlo **B1** a **B2**. Kontrolka potom 3x zabliká a zhasne.

IV. ÚDRŽBA

Údržba tejto čističky pozostáva z čistenia tela pohonnej jednotky a výmeny filtrov.

Pohonná jednotka

Telo pohonnej jednotky čistite len mierne vlhkou handričkou s prídavkom neagresívneho čistiaceho prostriedku. Pre čistenie prednej časti s výstupnými otvormi môžete použiť aj vysávač. Nedovoľte, aby sa do vnútorných častí dostala voda! Pred ďalším použitím nechajte čističku riadne vyschnúť.

HEPA filter/pre-filter/uhlíkový filter 3v1 (A3)

Aby bola zaručená správna funkcia a kvalita čistenia vzduchu, je nutné v pravidelných intervaloch vymieňať HEPA filter. Aby ste neznižili filtračné schopnosti filtra, nikdy ho neumývajte, je možné ho len čiastočne vyklepať, vysať či vyfúkať stlačeným vzduchom - toto však plne neobnoví filtračné vlastnosti filtra. Objednávací kód nového filtra: ETA756990100

Ak sa čistička používa častejšie (napr. intenzívne každý deň), je potrebné zohľadniť rýchlejšie zanášanie filtrov. Podobne, ak sa čistička používa v silne znečistenom prostredí, životnosť filtrov bude nižšia a naopak. Výmena filtrov by sa preto mala prispôsobiť individuálnym podmienkam a ich aktuálnemu stavu, najlepšie však po rozsvietení kontrolky výmeny filtra **B13**.

Senzor znečistenia

Každých cca 6 mesiacov používania vyčistite oblasť senzora znečistenia krátkym povysávaním vysávačom na najnižšom sacom výkone.

Údržbu rozsiahlejšieho charakteru alebo údržbu, ktorá vyžaduje zásah do vnútorných častí spotrebiča, musí vykonať iba špecializovaný servis! Nedodržaním pokynov výrobcu zaniká právo na opravu!

Prípadné ďalšie informácie o spotrebiči a servisnej sieti získate na infolinke +420 545 120 545 alebo na internetovej adrese www.eta.sk.

Informácie k reklamácii a oprave výrobkov nájdete na stránkach www.eta.cz/servis-eu.

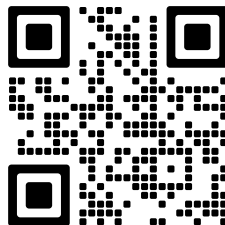

V. EKOLÓGIA



Ak to rozmery umožňujú, na všetkých dieloch sú vytlačené znaky materiálov, ktoré sú použité na obalový materiál, komponenty a príslušenstvo, ako aj na ich recyklovanie. Uvedené symboly na výrobku alebo v sprievodnej dokumentácii znamenajú, že použité elektrické alebo elektronické výrobky nesmú byť likvidované spoločne s komunálnym odpadom. Za účelom správnej likvidácie výrobku ho odovzdajte na určených zberných miestach, kde budú prijaté zdarma. Správnou likvidáciou tohto produktu pomôžete zachovať cenné prírodné zdroje a napomáhate prevencii potenciálnych negatívnych dopadov na životné prostredie a ľudské zdravie, čo by mohli byť dôsledky nesprávnej likvidácie odpadov. Ďalšie podrobnosti si vyžiadajte od miestneho úradu alebo najbližšieho zberného miesta. Pri nesprávnej likvidácii tohto druhu odpadu môžu byť v súlade s národnými predpismi udelené pokuty. Ak má byť spotrebič definitívne vyradený z činnosti, odporúča sa po jeho odpojení od elektrickej siete odrezať napájací prívod. Spotrebič tak bude nepoužiteľný.

VI. TECHNICKÉ ÚDAJE

| | |
|-----------------------------------|-----------------------------------|
| Napätie (V) | uvedené na typovom štítku výrobku |
| Príkion (W) | uvedené na typovom štítku výrobku |
| Hmotnosť (kg) asi | 3,2 |
| Spotrebič ochrannej triedy | II. |
| Rozmery (dxhxv) mm: | 250 x 250 x 400 |
| Príkion v pohotovostnom režime je | < 2,00 W |

Tento spotrebič spĺňa limity maximálne prípustnej koncentrácie ozónu.
 Hlučnosť: Deklarovaná hodnota emisie hluku tohoto spotrebiča je < 58 dB(A), čo predstavuje hladinu A akustického výkonu vzhľadom na referenčný akustický výkon 1 pW.

Týmto ETA a.s. prehlasuje, že typ rádiového zariadenia ETA7569 je v súlade so smernicou 2014/53/EU. Úplné znenie EU prehlásenia o zhode je k dispozícii na www.eta.cz/declaration-of-conformity

Kompatibilita:

Operačný systém smart zariadenia - Android 8.0 a vyšší
 - IOS 11.0 a vyšší

WiFi sieť - 2,4 GHz

- zabezpečenie WPA1 a WPA2 (odporúčanie WPA2)

UPOZORNENIE

- Zariadenie nie je možné prevádzkovať na Wifi sieťach zabezpečených protokolom IEEE 802.1X (spravidla firemné Wifi siete).

Zmena technickej špecifikácie a obsahu prípadného príslušenstva podľa modelu výrobku je vyhradená výrobcom. Uvedené obrázky sú len ilustračné.

UPOZORNENIA A SYMBOLY POUŽITÉ NA SPOTREBIČI, OBALOCH ALEBO V NÁVODE:

HOUSEHOLD USE ONLY. DO NOT IMMERSE IN WATER OR OTHER LIQUIDS.

Len na použitie v domácnosti. Neponáraj do vody alebo iných tekutín.



TO AVOID DANGER OF SUFFOCATION, KEEP THIS PLASTIC BAG AWAY FROM BABIES AND CHILDREN. DO NOT USE THIS BAG IN CRIBS, BEDS, CARRIAGES OR PLAYPENS. THIS BAG IS NOT A TOY.



Nebezpečenstvo udusenía. Nepoužívajte toto vrecúško v kolískach, postielkach, kočíkoch alebo detských ohrádkach. PE vrecko odkladajte mimo dosahu detí. Vrecko nie je na hranie.



UPOZORNENIE



Čítajte návod na obsluhu

INSTRUCTIONS FOR USE

Dear customer, thank you for purchasing our product. Please read the operating instructions carefully before putting the appliance into operation and keep these instructions including the receipt and, if possible, the box with the internal packing.

Tip

- For initial pairing with your home Wi-Fi network using the “ETA SMART” app, please visit our website www.etasince1943.com/air.

I. SAFETY WARNING**Special warnings and information**

- This appliance includes ultraviolet radiator UV-C. Improper use of or damage to the appliance may result in leak of dangerous UV-C radiation. Even a small concentration of the radiation may cause damage to eyes and skin.
- Never look into the UV lamp or put your face near the front or back part during operation
- To avoid overexposing to ultraviolet light, people and animals must be at least 30 cm from the device. A short exposition to the light in close proximity is safe.
- This appliance complies with the limits of the maximum admissible ozone concentration (0.05 ppmv/24h).
- The appliance contains a long-life UV lamp (up to 30,000 hours of operation), which can only be replaced in an authorised service centre.

Appliance location

- Do not use the appliance in bathrooms in zones 0, 1 and 2 (Fig. 3)!
- Do not place the appliance under electrical socket. For safety reasons, leave the minimum distance of 0,3 m between the appliance and any obstacle on any side (furniture, walls, etc.).
- Do not immerse the cleaner in water or other liquids (not even partially) and must not be used in close proximity of bathtubs, showers, basins or other containers with water, including pools! It must not be used in a damp or wet environment! If the cleaner should still fall in water, do not take it out! Unplug the plug of the supply cord from the socket first and only then take out the device. In such cases, the device shall be taken to an expert service centre to be checked for safety and correct functionality.
- Do not use the device in places (e.g. **workshops, manufacture plants, garages or other technical rooms**) where there are hot, flammable and explosive materials (e.g. **ashes, burning cigarette butts, gasoline, diluents, dissolvent and aerosol fumes**) or lubricants (e.g. **fats, oils**), chemicals, caustic agents (e.g. **acids, dissolvent, paints**). Sucking in the flammable and explosive gases, the filters or the cleaner can be damaged or can cause fire, explosion or electrical shock.

- Do not use textile or other materials (e.g. drapes, curtains, blankets) to cover this device. If the air inlets and outlets are covered, it will cause abnormal operation and may lead to fire or other accident. Do not put the cleaner on soft surfaces (e.g. bed, towels, kitchen towels, carpets) while it is on.
- This appliance is not intended for outdoor use.
- Always place the device on flat, dry surface and use it only in vertical position. Do not move the device during operation.
- To ensure flawless circulation of all the air in the room, do not use the device in niches, narrow hallways or behind furniture.
- Do not place the device near gas appliances, fireplaces and open flames. Not even near fireplaces which are not currently in use. Dust and soot may circulate through the cleaner and consequently settle in the device and the room. We do not recommend placing the device nowhere near burning candles, paraffin lamps etc.
- Place the device in a good distance (at least 1 meter) from a computer, television or radio. You can thus avoid interference and distortion when operating these devices.
- Do not place the appliance directly under a smoke detector, as its sensibility might be decreased.
- Only use the appliance in the working position at places with no risk of overturning and in a sufficient distance from other objects (such as **curtains, drapes**, etc.), heat sources (e.g. **fireplace, heater, stove, cooker, radiators, hot air ovens, grills**) and wet surfaces (e. g. **sinks, wash basins**).

General warnings and information

- Consider the instructions for use as a part of the appliance and pass them on to any other user of the appliance.
- Check whether the data on the type label corresponds with the voltage in your socket. The power cord plug may only be connected to the electrical socket complying with the applicable standards.
- This appliance may only be used by children aged 8 years or older, and persons with reduced physical, sensory or mental capabilities or lack of experience and knowledge if they have been given supervision or instruction concerning use of the appliance in a safe way and understand the hazards involved. Children shall not play with the appliance. Cleaning and user maintenance shall not be made by children without supervision. Children younger than 8 years must be kept out of reach of the appliance and its power cord.
- Before exchanging any accessories or accessible parts that are moving during use, before assembly and disassembly, before cleaning and maintenance, when carrying, when you leave it unattended or after finishing the work, switch off the appliance and disconnect it from mains by unplugging the power cord plug from the electrical socket!
- For additional protection, install current protection (RCD) with the nominal release current not exceeding 30mA. Ask a revision technician or an electrician for advice.

- If the power cord of the appliance is corrupted, it has to be replaced by the manufacturer, its service technician or a similarly qualified person so as to prevent dangerous situations.
- Never use the appliance if the power cord, plug, filters or cover are damaged, if it does not work properly, if it fell to the ground and got damaged, if it shows any signs of damage or if it fell into water. In such cases, have the appliance checked in a repair shop to make sure it is safe to use and operates properly.
- **ATTENTION:** Do not use this heater in series with an external timer, remote controller or any other device that switches on the appliance automatically, since a fire risk exists when the heater is accidentally covered or displaced at the moment it switches on.
- Do not handle the appliance with wet hands.
- Do not plug the power cord in the electrical socket and do not unplug it with wet hands or by pulling the power cord!
- High voltage inside the device may cause electrical shock.
- Do not leave the device exposed to weather (e.g. rain, freeze, direct sunlight and temperatures exceeding 60 °C).
- Never let the flow of air blow on you (or animals) for an extended period of time. It may cause health problems.
- Check the correct position of filters. Otherwise the device can not be put to operation.
- Pay attention not to put fingers, parts of body, loose clothes, jewellery and other objects into the air openings when operating.
- Apart from regular basic maintenance and cleaning of filters should any other maintenance and repair be done by a professional service centre personnel. Not following this requirement may lead to warranty termination.
- Make sure that all the filters and the cover **A2** are positioned properly. Otherwise, the appliance cannot be put into operation.
- So that the appliance can operate properly, the filters need to be replaced at regular intervals (while taking the level of contamination into account).
- Do not use the purifier as a substitution for proper ventilation, for example as a source of fresh air or as a substitution for forced ventilation (kitchen, extraordinarily dusty environment, etc.).
- Do not plug the appliance during storms.
- Never use the appliance without inserted filters.
- Do not let foreign objects to get into the device. Do not let children touch the device.
- The air cleaner is an electrical device. If it is used in the presence of children, supervision by a responsible adult person is necessary.
- Only use original components designed for this type.
- To avoid stumbling, lead the cable outside the regular walking areas.
- Check the condition of the power cord of the appliance regularly.
- Never put the power cord on hot surfaces and never let it hang over table edge or worktop edge. If the cord is caught or pulled, e.g. by children, the appliance may overturn and fall down, causing a serious injury!
- Avoid winding the power cord around the appliance, otherwise the power cord service life would be reduced.
- If you need to use an extension cord for justified reasons, it must be undamaged and comply with the applicable standards.

- Only use this appliance for the purpose it was designed for, as specified in this manual. Never use the appliance for any other purpose.
- The manufacturer assumes no responsibility for any damage caused by improper handling of the appliance and its accessories (e.g. **electric shock, fire**).

Wireless connectivity and compatibility

- ETA can in no way be held liable for any accidental, indirect or subsequent damage, data loss or any other loss incurred as a result of information leakage during communication through BLUETOOTH, Wifi technology.
- Successful wireless communication cannot be guaranteed 100% on all Smart devices and Wifi networks (routers). Due to the variety of devices on the market, there may be cases where the character or specification of a given smart device or Wifi network (router) makes connection impossible or is in some way disturbed. In addition, several factors, including hardware and software configuration, also affect the success of wireless communication over a Wifi network. The connection between the appliance and your Wifi network can also be adversely affected by the surrounding Wifi networks that they can be tuned to the same channel and disrupt connections (e.g. in housing estates, apartment buildings, etc.). These facts are not a reason to claim the appliance.

The application is owned and operated by a third party (hereinafter the “Subject”) different from HP TRONIC Zlín, Ltd. (hereinafter the „Seller“). No personal information is transmitted between the Subject and the Seller. When registering for the application, the customer transfers the personal data directly to the Subject, which becomes the personal data controller. The Application and the associated privacy policy are governed by the Rules of the Subject.

Note

The application requires an active internet connection.

II. DESCRIPTION OF THE APPLIANCE (FIG. 1)







A – main unit

- A1 – pollution sensor opening
- A2 – filter cover
- A3 – HEPA filter (H13) 3in1
- A4 – power cable socket
- A5 – power cable

B – control panel

- B1 – on/off button
- B2 – mode selection button
- B3 – UV cleaning function button
- B4 – backlight button
- B5 – timer button
- B6 – LED display
- B7 – air pollution level indicator

Overview of icons in panel B

| | | |
|-----------------------------------------------------------------------------------|------------|--------------------------------------------------------------------------|
|  | B7 | the number of lines represents the fan speed (1 lowest speed, 3 highest) |
| AUTO | B8 | AUTO mode activated |
| PM2.5 | B9 | dust particle size |
|  | B10 | night mode active |
|  | B11 | timer active |
|  | B12 | WIFI network connection |
|  | B13 | filter replacement required |
|  | B14 | active UV-C air disinfection function |

III. INSTRUCTIONS FOR USE

ETA SMART APPLICATION

Your appliance can also be controlled using a smart application. To do so, download the ETA Smart app to your smart device. You can find it in the database of the Apple Store or Google Play applications, or you can use the following QR code:



Note

- If the QR code is not active, find the application manually by name.
- The pairing process is initiated by long pressing (approx. 5 sec.) the **B1** button. The **B12** indicator light starts flashing).

Detailed instructions and info on the ETA SMART app itself can be found on the website:

www.etasince1943.com/air

CONTROL

Remove all packaging material from the appliance, including the packaging on filters etc. To put the air purifier into standby mode, connect the plug of the **A5** power cord to an electrical outlet. An audible signal sounds and the display **B6** lights up for a moment.

B1 on/off button – pressing the button switches the purifier on in automatic filtration mode. Press the button repeatedly to switch the air purifier back to standby mode.

Note

- AUTO mode detects the air quality in the room and adjusts the filtration (fan) speed accordingly).

Mode selection button B2 – After switching on the air purifier, press the button **B1** to change modes // fan speed as follows:

- 1 pressing - disables AUTO mode and activates low fan speed
- 2 pressing - medium fan speed
- 3 pressing - high fan speed
- 4 pressing – night mode – activates the air purifier in the lowest noise mode and switches off the backlighting of all indicator lights – only the **B10** button remains slightly lit. This function is suitable for minimal disturbance while sleeping.
- 5 pressing – wakes up temporarily from the night mode to allow setting the timer, UV function, or backlight. If no action is taken, the air purifier will return to night mode in 5 seconds.
- 6 pressing – exits night mode and reactivates AUTO mode

Backlight button B4 – Lights up the warm backlight of the purifier:

- 1 pressing – low light intensity
- 2 pressing – medium light intensity
- 3 pressing – highest light intensity
- 4 pressing – switching off the backlight

Timer button B5 – press the button to activate delayed shutdown in 1-12 hours. After this time, the purifier will automatically shut down to standby mode. Press the button repeatedly to set in 1 hour steps. To switch off the timer, hold down the **B5** button.

UV disinfection function button B3 – press to activate UV light and air disinfection. Press the button repeatedly to deactivate the function.

AIR CONDITION INDICATION B7

Air condition signal **B6** visually shows the level of pollution by means of three colours. Red indicates high pollution, orange indicates increased pollution and blue indicates low or zero pollution. The pollution sensor is able to calculate the number of dust particles PM2.5 – i.e. particles smaller than 2,5 µm (units: µg/m³).

REPLACEMENT OF FILTERS

To replace or maintain the filters, simply proceed according to Fig. 1.

Caution

- Removing the **A2** cover and sliding out the **A3** filter will put the purifier into standby mode. At the same time, the appliance cannot be put into operation without the cover correctly positioned.

The **B13** filter replacement icon lights up to indicate the filter has reached the end of its useful life. The indicator light will illuminate after 3800 hours of operation, which corresponds to approximately half a year of intensive use - after this time the filter must be replaced (unless it has been replaced earlier due to contamination and higher levels of ambient dust). To restart the signal (after filter replacement), press the **B1** and **B2** buttons for approx. 6 seconds. The indicator light then flashes 3 times and then turns off.

IV. MAINTENANCE

Maintenance of the purifier includes cleaning the power unit body and replacement of filters.

Power unit

Only clean the power unit body with slightly dampened cloth with non-aggressive cleaning agent added. You may use vacuum cleaner to clean the front part with discharge holes. Do not allow water to get inside! Let the purifier thoroughly dry out before using it again.

HEPA filter / pre-filter / carbon filter 3in1 (A3)

To guarantee proper function and air purification quality, HEPA filter must be replaced in regular intervals. Never wash the filter to avoid reducing the filtration capacity of the filter; only knock it out, vacuum or blow it with compressed air – however this will not fully restore the filtration capacity of the filter. Order code for a new filter: ETA756990100

If the purifier is used more frequently (e.g. intensively every day), it is necessary to take into account faster clogging of the filters. Similarly, if the purifier is used in a heavily polluted environment, the lifetime of the filters will be lower and vice versa. The replacement of filters should therefore be adapted to the individual conditions and their current state, but preferably after the **B13** filter replacement light has come on.

Pollution sensor

Every approx. 6 months of use, clean the pollution sensor area with a short vacuum on the lowest suction power.

More extensive maintenance or maintenance requiring intervention in the inner parts of the appliance must be carried out by professional service! Failure to comply with the instructions of the manufacturer will lead to expiration of the right to repair!

The information regarding warranty and product repairs you can find on the website www.eta.cz/servis-eu.

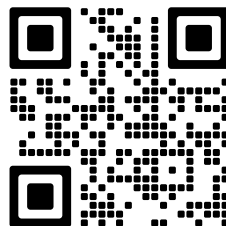

V. ENVIRONMENT



If the dimensions allow, there are marks of materials used for production of packing, components and accessories as well as their recycling on all parts. The symbols specified on the product or in the accompanying documentation mean that the used electrical or electronic products must not be disposed of together with municipal waste. For proper disposal, hand them over at the special collection places where they will be accepted free of charge. Suitable disposal of the product can help to maintain valuable natural resources and to prevent possible negative impacts on the environment and human health, which could be the possible consequences of improper waste disposal. Ask for more details at the local authority or at a collection site. Fines can be imposed for improper disposal of this type of waste in agreement with the national regulations. If the appliance is to be put out of operation, after disconnecting it from power supply we recommend its cutoff and in this way it will not be possible to use the appliance again.

VI. TECHNICAL DATA

| | |
|----------------------------------------------------------------------------------------|------------------------------------------|
| Voltage (V) | shown on the type label of the appliance |
| Absorbed power (W) | shown on the type label of the appliance |
| Weight (kg) approximately | 3,2 |
| Protection class of the appliance | II. |
| Size of the product (mm) | 250 x 250 x 400 |
| Input in standby mode is | < 2,00 W |
| Noise level: Acoustic noise level of | <58 dB(A) re 1pW |
| This appliance complies with the limits of the maximum admissible ozone concentration. | |

ETA a.s. hereby declares that the radio equipment type ETA7569 complies with the Directive 2014/53/EU. The full text of the EU declaration of conformity is available at www.eta.cz/declaration-of-conformity

Compatibility:

| | |
|---------------------------------|--------------------------------------------------------|
| Smart device operational system | - Android 8.0 and higher - IOS 11.0 and higher |
| WIFI network | - 2,4 GHz WPA1 and WPA2 security (recommended WPA2) |

NOTICE

- The device cannot be operated on IEEE 802.1X-secured Wifi networks (usually corporate Wifi networks).

The manufacturer reserves the right to change the technical specifications and accessories for the respective models. Product images are for illustrative purposes only.

WARNINGS AND SYMBOLS USED ON THE APPLIANCE, PACKAGING OR IN THE INSTRUCTIONS MANUAL:

HOUSEHOLD USE ONLY. DO NOT IMMERSE IN WATER OR OTHER LIQUIDS.



TO AVOID DANGER OF SUFFOCATION, KEEP THIS PLASTIC BAG AWAY FROM BABIES AND CHILDREN. DO NOT USE THIS BAG IN CRIBS, BEDS, ARRANGES OR PLAYPENS. THIS BAG IS NOT A TOY.



CAUTION

Please read the instructions manual

KEZELÉSI ÚTMUTATÓ

Tisztelt ügyfelünk! Köszönjük, hogy termékünket választotta. A készülék használata előtt figyelmesen olvassa el a használati útmutatót, és lehetőség szerint a jótállási jeggyel, pénztári bizonylattal, csomagolással és a csomagolás belső részével együtt gondosan őrizze meg.

Tipp

- Az otthoni Wifi hálózattal történő első párosításhoz az "ETA SMART" alkalmazás segítségével látogasson el weboldalunkra www.eta.hu/air.

I. BIZTONSÁGTECHNIKAI FIGYELMEZTETÉS**Speciális figyelmeztetések és információk**

- Ez a készülék UV-C ultravörös sugárással felszerelt. A készülék nem megfelelő használata, vagy meghibásodása veszélyes lehet! Már a kis mennyiségű UV-C sugárzás koncentráció is okozhat szem és bőr károsodást!
- Soha ne nézzen bele az UV lámpába, ne tegye az arcát a készülék elülső, vagy hátsó részének közelébe, amikor a készülék be van kapcsolva!
- Az ultraibolya fényrel történő túlexponálás elkerülése érdekében, legyenek az emberek és háziállatok egyaránt minimum 30 cm távol a készüléktől! A készülék közvetlen közelében a fény rövid hatása biztonságos!
- Ez a készülék az ózon maximálisan megengedett koncentráció szintjét betartja (0,05 ppmv / 24 óra).
- A készülék hosszú élettartamú UV lámpát tartalmaz (akár 30000 üzemóra), amelyet csak hivatalos szervizközpont cserélhet ki.

Készülék elhelyezése

- Tilos lakások fürdőszobáiban a 0, 1 és a 2 zónákban (3. ábra) használni!
- A készüléket ne helyezze elektromos konnektrok alá. Biztonsági okokból hagyjon a készülék és bármilyen akadály (bútor, falak, stb.) között legalább 0,3 m minimális távolságot!
- A készüléket nem szabad vízbe, vagy más folyadékba meríteni (részlegesen sem), illetve ne használja kádak, zuhanyzók, mosdók és egyéb vizet tartalmazó edények közvetlen közelében, beleértve a medencéket is! Ne használja nedves, vagy vizes környezetben! Ha a levegő tisztító beleesik a vízbe, ne vegye ki! Először húzza ki a csatlakozót az elektromos hálózathoz, majd csak utána vegye ki a készüléket a vízből! Ilyen esetekben vigye a készüléket szakszervízbe, ahol le lehet tesztelni annak biztonságos és megfelelő működését!
- Ne használja olyan helyeken (pl. műhelyek, üzletek, telephelyek, garázs, vagy egyéb műszaki helyiségek), amelyekben olyan dolgokat tárol, mint meleg, gyúlékony és robbanásveszélyes anyagok (pl. hamu, égő cigaretták, benzin, hígító, oldószer és aeroszolozó gáz), kenőanyagok (pl. zsírok, olajok), vegyi anyagok, maró hatású szerek (pl. savak, oldószerek, festékek)! A gyúlékony és robbanásveszélyes gázok beszívása károsíthatja a szűrőt, vagy a készüléket, valamint tüzet, robbanást és áramütést okozhat!

- Ne takarja le a készüléket szövettel, vagy más anyagokkal, (mint például drapériák, függönyök, takarók)! A bemeneti és kimeneti nyílások eldugulása abnormális viselkedést okozhat, valamint tűz, vagy más balesethez vezethet! Ne tegye a tisztítót puha felületekre (pl. ágy, törölköző, kéztörölkő, szőnyegek)!
- A készüléket tegye mindig egyenes, száraz felületre!
- A készüléket nem szabad külső térben alkalmazni!
- Az egész szoba területére vonatkozóan ne helyezze a készüléket olyan helyekre a tökéletes légáramlás érdekében, mint például szűk folyosók, vagy bútorok!
- Ne helyezze a készüléket gázkészülékek, kandallók és nyitott tűz közelébe, valamint olyan kandallók köré sem, amelyeket éppen nem használ! A kéményből a por és a korom bemehetnek a készülékbe és bent maradhatnak a tisztítóban, vagy szobában. Nem javasoljuk, hogy a készüléket égő gyertyák, petróleum lámpa, stb... közelébe helyezze el!
- A készüléket megfelelő (legalább 1 méter) távolságban helyezze el, a számítógéptől, a televíziótól, vagy a rádiótól! Így elkerülheti azoknak a hibás működését!
- A készüléket ne helyezze közvetlen füstérzékelő alá, ellenkező esetben az érzékenysége nem lesz megfelelő!
- A készüléket csak munkahelyzetben szabad használni olyan helyeken, ahol nem fenyeget annak felborulása, és elegendő távolságban van más tárgytól (mint amilyenek pl. függöny, drapéria, stb.), hőforrásoktól (pl. kandalló, kályha, tűzhely, főzőlap, forrólevegős sütő, grill) és nedves felületektől (pl. mosogatótál, mosdó)!

Általános figyelmeztetések és információk

- Első üzembe helyezés előtt figyelmesen olvassa el a kezelési útmutatót, tekintse meg az ábrákat és az útmutatót a későbbi felhasználás céljaira gondosan őrizze meg! Az útmutató utasításait tekintse a készülék tartozékaként és juttassa el azt a készülék bármilyen további felhasználójának!
- Ellenőrizze, hogy a típustáblán levő feszültségérték megegyezik-e az Ön elektromos dugaszolóaljzatában levő feszültséggel! A csatlakozóvezeték villásdugóját csak a szabvány szerint helyesen bekötött és földelt dugaszolóaljzatba szabad becsatlakoztatni!
- Ezt a terméket 8 éves és annál idősebb korú gyermekek, továbbá csökkent fizikai és mentális képességű, vagy nem elegendő tapasztalattal és ismeretekkel rendelkező személyek is használhatják, amennyiben felügyelet alatt állnak, vagy a készülék biztonságos használatára vonatkozóan megfelelő módon kioktatták őket és megértik az esetleges veszélyhelyzetek értelmezését! A gyermekek nem játszhatnak a készülékkel! A felhasználó által történő tisztítást és karbantartást gyermekek nem végezhetik el, ha nincsenek legalább 8 évesek és azt is csak felügyelet mellett! 8 évnél fiatalabb gyermekek csak a készülék és csatlakozó vezetékének hatósugarán kívül tartózkodhatnak!
- A tartozékok, vagy más részek cseréje előtt, összeszerelés, vagy szétszerelés előtt, tisztítás, vagy karbantartás előtt, valamint a munka befejezése után kapcsolja ki a készüléket és húzza ki a tápkábelt az elektromos hálózathoz!
- Kiegészítő védelemként javasoljuk a fürdőszoba elektromos hálózatába áramvédőt (RCD) beépíteni, ami 30 mA értékű kioldóárammal működik! Szaktanácsért forduljon revíziós, illetve elektromos szakemberhez!

- Amennyiben a készülék, a hálózati vezetéke vagy csatlakozódugója, a burkolata vagy a szűrője megsérült, illetve ha a készülék nem működik megfelelően, leesett, illetve megsérült, akkor a készüléket ne kapcsolja be. Ilyen esetben a készüléket vigye márkaszervizbe, ahol ellenőrzik annak a működőképességét, vagy végrehajtják a szükséges javításokat.
- Ha a készülék csatlakozóvezetéke megsérül, akkor azt a gyártó cég, annak szervíz szakembere, vagy hasonló minősítéssel rendelkező más személy cserélje ki, hogy ezzel elkerülhesse a veszélyes helyzet kialakulását!
- **Figyelem:** Ne használja a készüléket olyan programmal, időkapcsolóval, vagy bármely olyan alkatrészrel összekapcsolva, amelyek a készüléket automatikusan bekapcsolhatják, mivel a készülék letakart, vagy helytelen elhelyezésekor tűzveszély keletkezhet!
- A termék otthoni és hasonló (üzletekben, irodákban és más hasonló munkahelyeken, szállodákban, motelekben és más hasonló helyiségekben, „bed and breakfast” típusú szállodákban) használatra szánt! Nem kereskedelmi használatra!
- A készülék használatakor ügyeljen arra, nehogy sérülés történjen (pl. égésisebek).
- Gondoskodjon róla, hogy a hőforrás 1 méteres környezetében ne legyenek gyúlékony, sem egyéb tárgyak.
- A tápkábelt tartsa távol a konvektortól (ne vezesse a fűtőtest közelében).
- Ne érjen a készülékhez vizes kézzel!
- A tápkábel villásdugóját soha ne dugja a csatlakozóaljzatba, illetve soha ne húzza onnan ki nedves kézzel, vagy a kábelénél fogva!
- Ellenőrizze le a szűrők megfelelő beszerelését és az A2 fedél felhelyezését. Rossz összeszerelés esetén a készüléket nem lehet bekapcsolni.
- A készülék megfelelő működéséhez, a szűrőket (figyelembe véve a használat körülményeit és gyakoriságát) rendszeresen ki kell cserélni.
- A magas feszültség a készülék belsejében áramütést okozhat!
- Ne tegye ki a készüléket az időjárás szélsőséges körülményeinek (pl. eső, fagy, közvetlen napsugárzás, illetve 60 °C –nál magasabb hőmérséklet)!
- Soha ne hagyja, hogy hosszabb ideig fújjon a levegő Önre,(vagy az állatokra), mert az egészségügyi problémákat okozhat!
- A készülék használatánál figyeljen arra, hogy a lyukakba ne tegye be az ujjait, testrészeket, ruhadarabokat, ékszereket és egyéb tárgyakat!
- A rendszeres, egyszerű karbantartás és szűrő tisztítás (esetleg szűrő csere) kivételével minden karbantartást és javítást képzett szakszervizben kell elvégezni! Amennyiben nem tesz eleget ennek a követelménynek, elveszítheti a garanciát!
- Ne hagyja, hogy a készülékbe idegen tárgyak menjenek be!
Ne engedje a gyermekeknek megérinteni a készüléket!
- A légtisztítót ne használja szellőztetés helyett, mint például friss levegő forrás, vagy páraelszívó (konyha, poros helyek, stb.)!
- Ne használja a készüléket vihar közben!
- Soha ne használja a készüléket behelyezett szűrők nélkül.
- A légtisztító elektromos eszköz. Ha azt gyermek jelenlétében használja, felelősségteljes felnőtt ember felügyeletére van szükség!
- A biztonság érdekében ne helyezze a tápkábelt olyan helyekre, ahol emberek járnak!
- Rendszeresen ellenőrizze a fogyasztó tápkábelét!

- Soha ne helyezze a vezetékot forró felületre, ne hagyja az asztal, vagy a munkalap szélén át lelógni! A csatlakozóvezetékbe történő beakadásakor, vagy a csatlakozó vezeték pl. gyermekek által történő meghúzásakor a készülék felborulhat, vagy leeshet és azt követően komoly sérülés történhet!
- Ne csavarja rá a csatlakozó vezetékot a készülékre, meghosszabbíthatja ezzel a csatlakozó vezeték élettartamát!
- Ha szükséges hosszabbítót használni fontos, hogy az ne legyen sérült és megfeleljen az érvényes szabványoknak!
- A csomagoláson, illetve a készüléken található esetleges idegen nyelvű szövegek és képek magyarázata és fordítása a nyelv mutációjának végén található.
- A gyártócég nem felelős a készülék és tartozékai helytelen használatából eredő károkért (pl. elektromos áram által okozott sérülések, tűzkárok) és a fenti biztonságtechnikai figyelmeztetések figyelmen kívül hagyásából eredő készülékre vonatkozó jótállási felelősségért!

Vezeték nélküli csatlakozás és kompatibilitás

- Az ETA társaság nem felelős semmilyen BLUETOOTH, Wifi technológián keresztül kommunikáció közben történt véletlen, nem közvetlen, vagy utólagos károsodásért, adat és információk elvesztéséért!
- A sikeres vezeték nélküli kommunikáció nem garantálható 100%-kal minden intelligens eszközön és Wifi-hálózaton (routeren). A piacon lévő eszközök sokfélesége miatt előfordulhatnak olyan esetek, amikor egy adott okos eszköz vagy Wifi-hálózat (router) jellege vagy specifikációja lehetetlenné teszi a csatlakozást, vagy valamilyen módon megszakad. Ezen felül számos tényező, beleértve a hardver és a szoftver konfigurációja is befolyásolja a vezeték nélküli kommunikáció sikerét egy Wifi-hálózaton keresztül. A készülék és a Wifi-hálózat közötti kapcsolatot hátrányosan befolyásolhatják a környező Wifi-hálózatok is, amelyek ugyanarra a csatornára hangolhatók, és így megszakíthatják a kapcsolatot (pl. lakótelepeken, apartmanházakban stb.). Ezek a tények nem indokolhatják a készülék reklamációját.

Az alkalmazást egy harmadik szubjektum (a továbbiakban csak „Szubjektum”) tulajdonolja és üzemelteti, amely nem a HP TRONIC Zlín, spol. s r.o. (a továbbiakban csak „Eladó”) Az Eladó semmilyen személyes adatot nem ad át a Szubjektumnak. Az alkalmazásba való regisztráció során az ügyfél közvetlenül a Szubjektumnak adja át a személyes adatait, aki így személyes adatainak kezelőjévé válik. Az alkalmazást és a hozzá tartozó adatvédelmet a Szubjektum szabályai határozzák meg. A fejlesztést és az alkalmazás bármilyen módosítását kizárólag az alkalmazás tulajdonosa végzi.

Megjegyzés:

Az alkalmazás aktív internetkapcsolatot igényel.

II. A KÉSZÜLÉK ÉS TARTOZÉKAI LEÍRÁSA (1. ÁBRA)







A – Főegység

- A1 – szennyezésérzékelő nyitása
- A2 – szűrő fedél
- A3 – HEPA szűrő (H13) 3 az 1-ben
- A4 – Tápkábel aljzat
- A5 – Tápkábel

B – vezérlő panel

- B1 – Be/ki gomb
- B2 – Módválasztó gomb
- B3 – UV-tisztítás funkció gomb
- B4 – háttérvilágítás gomb
- B5 – Időzítő gomb
- B6 – LED kijelző
- B7 – légszennyezettségi szint mutató

A B panel ikonjainak áttekintése

| | | |
|-----------------------------------------------------------------------------------|------------|----------------------------------------------------------------------------------------------|
|  | B7 | A sávok száma a ventilátor sebességszintjét jelzi (1 legalacsonyabb sebesség, 3 legmagasabb) |
| AUTO | B8 | AUTO mód aktiválva |
| PM2.5 | B9 | Porszemcsék mérete |
|  | B10 | Aktív éjszakai mód |
|  | B11 | Aktív időzítő |
|  | B12 | WIFI hálózathoz való csatlakozás |
|  | B13 | Szűrő csere szükséges |
|  | B14 | aktív UV-C levegőfertőtlenítő funkció |

III. KEZELÉSI UTASÍTÁSOK

ETA SMART APLIKÁCIÓ

Az Ön készülékét lehet smart applikáció segítségével is vezérelni. Ehhez töltsse le ingyen az ETA Smart applikációt a saját eszközöbe! Ez az Apple Store-ban, vagy a Google Play-ben található, vagy használhatja a következő QR kódot:



Megjegyzés

- Ha a QR-kód nem aktív, keresse meg manuálisan az alkalmazást név alapján.
- A párosítási folyamat a **B1** gomb megnyomva tartásával (kb. 5 másodpercig) indul el. **B12** jelzőfény villogni kezd).

Az ETA SMART alkalmazással kapcsolatos részletes utasítások és információk a [weboldalon](http://www.eta.hu/air) találhatóak:

www.eta.hu/air

VEZÉRLÉS

Távolítsa el a készülék összes csomagolóanyagát, beleértve a szűrők csomagolását stb. A légtisztító készenléti üzemmódba kapcsolásához csatlakoztassa az **A5** tápkábel dugóját az elektromos konnektorba. Hangjelzés hallható, és a **B6** kijelző egy pillanatra kigyullad.

Be/ki gomb B1 – nyomja meg a gombot a légtisztító automatikus szűrés üzemmódba történő bekapcsolásához. Nyomja meg ismételten a gombot a légtisztító készenléti üzemmódba visszaállításához.

Megjegyzés

- Az AUTO mód automatikusan érzékeli a beltéri levegő minőségét, és ehhez igazítja a szűrési sebességet (ventilátort).

Üzem módváltó gomb B2 – a készülék **B1** gombbal történő bekapcsolása után nyomja meg a **B2** gombot a ventilátor sebességének beállításához az alábbiak szerint:

- 1 megnyomás – AUTO mód kikapcsolása és alacsony sebesség bekapcsolása
- 2 megnyomás – közepes sebesség
- 3 megnyomás – magas sebesség
- 4 megnyomás – Éjszakai mód – aktiválja a légtisztító aktiválása a legalacsonyabb zajsztintú módban, és kikapcsolja az összes gomb háttérvilágítását - csak a **B10** gomb világít halványan. Ez a funkció az alvás közbeni minimális zavarást biztosítja.
- 5 megnyomás – kikapcsolja ideiglenesen az éjszakai módot, eközben az időzítőt, UV-funkciót, vagy háttérvilágítást állíthat be. Ha semmilyen beállítás 5 másodpercen belül nem történik, a tisztító visszakapcsol éjszakai üzemmódba.
- 6 megnyomás – kilép az éjszakai módból, és újra aktiválja az AUTO módot

B4 háttérvilágítás gomb – Bekapcsolja a légtisztító meleg háttérvilágítását:

- 1 megnyomás – alacsony fényintenzitás
- 2 megnyomás – közepes fényintenzitás
- 3 megnyomás – legmagasabb fényintenzitás
- 4 megnyomás – háttérvilágítás kikapcsolása

B5 időzítő gomb – nyomja meg a gombot a késleltetett leállítás aktiválásához 1-12 órán belül. A beállított idő lejárata után a légtisztító automatikusan készenléti üzemmódba kapcsol. Nyomja meg többször a gombot az 1 órás lépésekben történő beállításához. Az időzítő kikapcsolásához tartsa lenyomva a **B5** gombot.

B3 UV fertőtlenítés funkció gomb – nyomja meg az UV-fény és a levegő fertőtlenítés aktiválásához. A funkció kikapcsolásához nyomja meg többször a gombot.

A LEVEGŐ MINŐSÉGÉNEK A KIJELZÉSE B7

A B kijelző lámpa három különböző színnel jelzi ki a helyiség levegőjének a minőségét. Az erősen szennyezett levegő esetében piros színnel, a közepesen szennyezett levegő esetében narancssárga színnel világít. A kék szín a tiszta vagy csak kis mértékben szennyezett levegőt jelzi ki.

Az érzékelő meghatározza a PM_{2,5} porrészecskék számát (vagyis a 2,5 µm-nél kisebb porszemcsék mennyiségét, µg/m³ mértékegységgel).

A SZŰRŐK CSERÉJE

A szűrők cseréjét a 1. ábra szerint hajtsa végre.

Figyelem

- Az **A2** fedél eltávolítása és az **A3** szűrő kicsúsztatása esetén a légtisztító készenléti üzemmódba kapcsol. Ugyanakkor megfelelően elhelyezett fedél nélkül a készüléket nem lehet bekapcsolni.

A **B13** szűrőcsere ikon világítani kezd, ha a szűrő élettartama lejárt. A jelzőfény kb. 3800 üzemóra után kigyullad, ami körülbelül fél év intenzív használatnak felel meg - ez idő lejáratát után a szűrőt ki kell cserélni (ha korábban nem cserélték ki a szennyezés és a környezet magasabb porszintje miatt). A jelzés újraindításához (a szűrő cseréje után) nyomja meg a **B1** és **B2** gombokat kb. 6 másodpercig. A jelzőfény ezután 3-szor felvillog és kialszik.

IV. KARBANTARTÁS

A készülék karbantartása a meghajtó egység tisztítását és a szűrők!

Meghajtóegység

A meghajtóegység testét enyhén nedves és enyhén tisztítószeres ruhával tisztítsa meg! Az elülső oldal tisztításához használhat porszívót is! Ne engedje, hogy a készülék belső részeibe belemenjen a víz! A következő használat előtt hagyja a légtisztítót alaposan kiszáradni!

HEPA szűrő / előszűrő / szénszűrő 3 az 1-ben (A3)

A megfelelő működés és a levegő megfelelő tisztítása érdekében szükséges a HEPA szűrőt rendszeresen cserélni! Annak érdekében, hogy a szűrő szűrési tulajdonságai ne romoljanak, soha ne mossa ki a szűrőt! A szűrőt ki lehet rázni, vagy levegővel ki lehet fújni – de ez nem újítja meg a szűrő szűrési tulajdonságait!

Új szűrő rendelési száma: ETA756990100

Ha a víztisztítót gyakrabban használják (pl. intenzíven minden nap), akkor számolni kell a szűrők gyorsabb eltömődésével. Hasonlóképpen, ha a tisztítót erősen szennyezett környezetben használják, a szűrők élettartama alacsonyabb lesz, és fordítva. A szűrők cseréjét ezért az egyéni körülményekhez és a szűrők aktuális állapotához kell igazítani, de lehetőleg a **B13** szűrőcsere lámpa kigyulladását után.

Szennyezés érzékelő

Kb. 6 havonta tisztítsa meg a szennyeződés érzékelő területét úgy, hogy rövid ideig porszívózza azt a legalacsonyabb szívóteljesítménnyel.

Azoknak az alkatrészeknek a cseréjét, amelyeknél a készülék elektromos részeibe történő beavatkozás szükséges, csak szakszerviz végezheti!

A garanciával és a termékjavítással kapcsolatos információkat a www.eta.cz/servis-eu weboldalon találja.

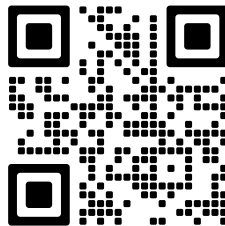

V. KÖRNYEZETVÉDELLEM



Amennyiben ezt a méretek lehetővé teszik, a készülék valamennyi elemén fel vannak tüntetve a csomagolóanyagok, komponensek és tartozékok gyártásához felhasznált anyagok jelzései, valamint ezek újrafeldolgozása. A készüléken vagy a mellékelt dokumentációban feltüntetett szimbólumok azt jelentik, hogy használt elektromos vagy elektronikus termékek megsemmisítése a háztartási hulladékkal együtt tilos. A megfelelő megsemmisítés céljából a terméket az e célt szolgáló gyűjtőhelyre kell elvinni, ahol ezeket térítésmentesen átveszik. A termék megfelelő megsemmisítésével segít megőrizni az értékes természeti forrásokat és segít a potenciális negatív környezeti és egészségi hatások megelőzésében, amely a hulladékok helytelen megsemmisítésének a következménye lehetne. További részletes információt a helyi önkormányzattól vagy a legközelebbi gyűjtőhelytől kérhet. Az ilyen hulladék helytelen megsemmisítése miatt a nemzeti szabályozásnak megfelelően bírság róható ki. Ha a készüléket véglegesen ki kívánja vonni a használatból, javasoljuk a csatlakozókábelt az elektromos hálózathoz való kihúzása után levágni s így a készülék használhatatlanná válik.

VI. MŰSZAKI ADATOK

| | |
|--------------------------------------------|---------------------------------------|
| Feszültség (V) | a készülék típusának címkéjén látható |
| Max. teljesítmény felvétel (W) | a készülék típusának címkéjén látható |
| Tömeg (kg) kb. | 3,2 |
| A készülék érintésvédelmi osztálya | II. |
| Termék méretei (mm): | 250 x 250 x 400 |
| Teljesítményfelvétel készenléti állapotban | < 2,00 W |
| Akusztikus zajszint szintje | <58 dB(A) re 1pW |

Ez a készülék az ózon maximálisan megengedett koncentráció szintjét betartja.

Az ETA a.s. ezennel kijelenti, hogy az ETA7569 rádióberendezés típusa megfelel a 2014/53/EU irányelvnek. Az EU-nyilatkozat teljes szövege a [www.eta.cz/ declaration-of-conformity](http://www.eta.cz/declaration-of-conformity) linken található.

Kompatibilitás:

| | |
|----------------------------------------|---------------------------------------------------------|
| Intelligens eszköz operációs rendszere | - Android 8.0 és magasabb - IOS 11.0 és magasabb |
| WiFi sít | - 2,4 GHz - WPA1 és WPA2 biztonság (ajánlott a WPA2) |

FIGYELMEZTETÉS

- Az eszköz nem működtethető IEEE 802.1X-protokollal védett Wifi-hálózatokon (általában a céges Wifi-hálózatokon).

A technikai specifikációk és modell szerinti esetleges tartozékok változtatásának jogát a gyártó fenntartja! Illusztratív képek.

HOUSEHOLD USE ONLY. DO NOT IMMERSE IN WATER OR OTHER LIQUIDS.

Kizárólag háztartási használatra alkalmas. Ne merítse vízbe vagy más folyadékba.



TO AVOID DANGER OF SUFFOCATION, KEEP THIS PLASTIC BAG AWAY FROM BABIES AND CHILDREN. DO NOT USE THIS BAG IN CRIBS, BEDS, CARRIAGES OR PLAYPENS. THIS BAG IS NOT A TOY.



Fulladásveszély. Tartsa a PE zacskót gyermekektől elzárt helyen. A zacskó nem játékszer. Ne használja ezt a zacskót bölcsőkben, kiságyakban, babakocsikban, vagy gyerek járókákban.



FIGYELEM



Olvassa el a használati utasítást

INSTRUKCJA OBSŁUGI

Szanowni Państwo, dziękujemy za zakup naszego produktu. Przed rozpoczęciem użytkowania, należy uważnie przeczytać wszystkie instrukcje i zachować je na przyszłość. Dotyczy to także dowodu zakupu oraz – jeśli to możliwe – wszystkich części oryginalnego opakowania.

Wskazówka

- W celu wstępnego sparowania z domową siecią Wi-Fi za pomocą aplikacji „ETA SMART”, odwiedź naszą stronę internetową www.eta-polska.pl/air.

I. OSTRZEŻENIA DOTYCZĄCE BEZPIECZEŃSTWA**Specjalne ostrzeżenia i informacje**

- Urządzenie posiada promiennik ultrafioletowego promieniowania UV-C. Niewłaściwe użytkowanie urządzenia lub jego uszkodzenie może spowodować unik niebezpiecznego promieniowania UV-C. Niska koncentracja może spowodować uszkodzenie oczu i skóry.
- Nigdy nie patrzeć na lampę UV pracującego urządzenia i nie ustawiać twarzy w pobliżu przedniej lub tylnej części.
- Aby uniknąć nadmiernego wystawiania się na działanie promieni ultrafioletowych zarówno ludzie jak i zwierzęta muszą znajdować się w odległości przynajmniej 30 centymetrów od urządzenia. Bezpieczne jest jedynie krótkotrwałe przebywanie w odległości narażającej na ekspozycję na działanie UV.
- To urządzenie spełnia maksymalne dopuszczalne limity dopuszczalnego stężenia ozonu (0,05 ppmv / 24 godz.).
- Urządzenie zawiera lampę UV o długiej żywotności (do 30 000 godzin pracy), która może być wymieniana wyłącznie przez autoryzowane centrum serwisowe.

Umieszczenie urządzenia

- Wentylator nie może być stosowany w łazienkach w strefie 0, 1 i 2 (rys. 3)!
- Nie należy umieszczać urządzenia nad gniazdkiem elektrycznym. Ze względów bezpieczeństwa należy zachować minimalną odległość 0,3 m między urządzeniem a przeszkodą ze wszystkich stron (meble, ściany itp.).
- Nie zanurzać urządzenia w wodzie ani w innych płynach (nawet częściowo), nie używać w pobliżu wanien, pryszniców, zlewów, umywalk czy innych zbiorników i naczyń z wodą, w tym basenów. Nie korzystać w pomieszczeniach mokrych i wilgotnych. Jeżeli mimo to urządzenie wpadnie do wody, nie wyciągać go od razu. Najpierw należy odłączyć je od źródła zasilania a dopiero później wyjąć z wody. W takiej sytuacji urządzenie należy dostarczyć do serwisu w celu sprawdzenia sprawności i bezpieczeństwa dalszego użytkowania.
- Nie korzystać z urządzenia w miejscach (takich jak warsztaty, szklarnie, garaże czy inne pomieszczenia gospodarcze) w których znajdują się przedmioty gorące, łatwopalne lub wybuchowe (takie jak popiół, tłące się niedopałki papierosów, benzyna, rozcieńczalniki, rozpuszczalniki i aerozole) lub smary (tłuszcze, oleje etc), chemikalia, środki żrące (na przykład kwasy, rozpuszczalniki, farby). Wessanie łatwopalnych lub wybuchowych gazów może uszkodzić filtr urządzenia a nawet doprowadzić do pożaru, wybuchu lub porażenia elektrycznego.

- Urządzenie nie jest przeznaczone do użytku na zewnątrz.
- Zawsze ustawiać oczyszczacz na płaskiej powierzchni w suchym miejscu.
- Nie używać tkanin ani innych podobnych materiałów (np. zasłon, firanek, obrusów) do przykrywania urządzenia. W przypadku zakrycia wlotów lub wylotów powietrza urządzenie nie może pracować w normalnym trybie, co grozi wystąpieniem pożaru lub innych groźnych wypadków. Nie ustawiać działającego urządzenia na miękkich powierzchniach (takich jak materace w łóżku, sofy, ręczniki, ściereczki kuchenne czy dywany).
- Aby zapewnić niezakłócony przepływ powietrza w pomieszczeniu, nie ustawiać urządzenia w niszach, wąskich przejściach ani za meblami.
- Nie ustawiać urządzenia obok sprzętów zasilanych przez gaz, kominków i źródeł otwartego ognia. Dotyczy to także aktualnie nie rozpalonych kominków. Kurz i popiół mogą przepływać przez oczyszczacz w następstwie czego osiadać w samym urządzeniu oraz w pomieszczeniu. Nie zaleca się używania oczyszczacza w pobliżu zapalonych świec czy lamp parafinowych lub podobnych przedmiotów.
- Umieścić urządzenie w dużej odległości (przynajmniej 1 metra) od komputera, telewizora czy odbiornika radiowego. Pozwoli to uniknąć zakłóceń i zniekształceń w tych urządzeniach.
- Nie umieszczać urządzenia bezpośrednio pod czujnikiem dymu, ponieważ może to obniżyć jego czułość.
- Produkt można używać tylko w pozycji roboczej w miejscach, gdzie nie ma ryzyka przewrócenia się, z dala od łatwopalnych przedmiotów (takich jak zasłony, firany, drewno, itp.), źródeł ciepła (np. kominek, piec, grzejniki, itp.) i mokrych (np. zlewy, umywalki itp.).

Ogólne ostrzeżenia i informacje

- Wskazówki zawarte w instrukcji obsługi należy przekazać innemu użytkownikowi urządzenia.
- Sprawdź, czy dane dotyczące napięcia podane na tabliczce odpowiadają napięciu w sieci elektrycznej. Wtyczkę przewodu zasilania należy podłączyć do prawidłowo uziemionego gniazdka!
- Z urządzenia mogą korzystać dzieci powyżej 8 roku życia, oraz osoby z ograniczonymi zdolnościami fizycznymi lub umysłowymi, a także nieposiadające wiedzy lub doświadczenia w użytkowaniu tego typu urządzeń pod warunkiem, że będą one nadzorowane lub zostaną poinstruowane na temat bezpiecznego korzystania z tego urządzenia oraz zagrożeń wiążących się z jego używaniem. Bawienie się urządzeniem jest zabronione dzieciom. Czyszczenie i konserwacja bez nadzoru dorosłych jest dzieciom zabroniona. Dzieci do lat 8 muszą trzymać się z dala od urządzenia i jego przewodu.
- Przed montażem i demontażem akcesoriów lub części, przed przystąpieniem do konserwacji lub czyszczenia lub po zakończeniu pracy należy wyłączyć urządzenie i odłączyć je od zasilania poprzez wyciągnięcie przewodu zasilającego z gniazdka elektrycznego!
- W celu dodatkowej ochrony w łazience instalować do obwodu zasilania ochroniacz prądowy (RCD) z nominalnym prądem nie przewyższającym 30 mA. Należy poprosić o radę technika rewizyjnego, ewentualnie elektryka.
- Jeżeli kabel zasilający urządzenia jest uszkodzony, musi być wymieniony przez producenta, przez technika serwisowego lub osobę kwalifikowaną, aby nie dopuścić tak do powstania niebezpiecznej sytuacji.

- Nigdy nie używaj urządzenia, gdy ma uszkodzony przewód zasilający, wtyczkę, filtry, obudowę, jeśli nie działa prawidłowo, zostało upuszczone i uszkodzone, wykazuje jakieś uszkodzenia lub spadło do wody. W takich przypadkach potrzeba zanieść urządzenie do profesjonalnego zakładu napraw w celu przetestowania jego bezpieczeństwa i prawidłowego działania.
- **UWAGI** – Nie używaj urządzenia wraz z programem, włącznikiem czasowym lub jakkolwiek inną częścią, która włącza urządzenie automatycznie, ponieważ istnieje niebezpieczeństwo wybuchu pożaru w przypadku zakrycia urządzenia lub jego nieprawidłowego umieszczenia.
- Produkt przeznaczony jest do stosowania w gospodarstwach domowych i podobnych miejscach (sklepy, biura i podobne miejsca pracy, hotele, motele i inne środowiska mieszkalne, w firmach świadczących usługi noclegowe ze śniadaniem)! Nie jest przeznaczony do użytku komercyjnego!
- Nigdy nie zanurzać produkt w wodzie ani nie myć jej pod bieżącą wodą.
- Wysokie napięcie we wnętrzu urządzenia może spowodować porażenie elektryczne.
- Nie pozostawiać urządzenia wystawionego na zmienne warunki atmosferyczne (na przykład deszcz, mróz, bezpośrednie oddziaływanie promieni słonecznych oraz temperatur przekraczających 60 stopni Celsjusza).
- Nie kierować strumienia powietrza przez dłuższy czas w stronę ludzi ani zwierząt. Może to powodować problemy zdrowotne.
- Sprawdzać prawidłowe umieszczenie filtrów. Bez sprawdzania nie włączać urządzenia.
- Należy pilnować, by do otworów powietrznych pracującego urządzenia nie dostały się palce, inne części ciała, luźne części ubrania czy biżuteria.
- Wszystkie naprawy i prace konserwacyjne – poza regularnym przeglądem i czyszczeniem (lub wymianą) filtrów – mogą być przeprowadzane wyłącznie przez wykwalifikowanych serwisantów. Nieprzestrzeganie tej zasady może prowadzić do utraty gwarancji.
- Nie dopuszczać do tego, by do środka urządzenia dostały się ciała obce. Nie pozwalać dzieciom na dotykanie urządzenia.
- Skontroluj prawidłowe założenie filtrów i osłony **A2**. W przeciwnym wypadku nie można uruchamiać urządzenia.
- Aby zachować prawidłowe działanie urządzenia konieczne jest zmienianie filtrów w regularnych przedziałach czasowych (z uwzględnieniem intensywności zanieczyszczenia).
- Oczyszczacz powietrza jest urządzeniem elektrycznym. Jeśli jest używany w obecności dzieci, niezbędny jest nadzór odpowiedzialnej osoby dorosłej.
- Wtyczki nie wkładaj do gniazdka i nie wyjmuj z gniazdka mokrymi rękoma i nie ciągnij za kabel!
- Nie używaj urządzenia do oczyszczania powietrza, jako zamiennika właściwego wietrzenia, np. jako źródło świeżego powietrza lub jako zamiennik wentylacji (kuchnie, zakurzone środowiska itp.).
- Aby uniknąć potknięcia, poprowadź kabel z dala od miejsc, gdzie się chodzi.
- Należy używać tylko oryginalnych części zamiennych do tego typu.
- Regularnie należy kontrolować stan kabla zasilającego urządzenia.
- Nigdy nie należy kłaść kabla zasilającego na gorących powierzchniach lub zostawiać zwisającego ze stołu lub blatu. Ciągnięcie za przewód np. przez małe dzieci może doprowadzić do przewrócenia lub spadnięcia urządzenia, a w następstwie do poważnego urazu!
- Nie podłączaj urządzenia podczas burzy.
- Nigdy nie używaj urządzenia bez włożonych filtrów.

- Nie owijaj kabla przewodowego wokół urządzenia, przedłużysz żywotność przewodu.
- W przypadku użycia przedłużacza należy sprawdzić czy nie jest uszkodzony i czy jest zgodny z aktualnymi normami.
- Nigdy nie używaj urządzenia do innych celów niż te, do których jest przeznaczony oraz w sposób opisany w niniejszej instrukcji. Nigdy nie używaj urządzenia do żadnych innych celów.
- Producent nie odpowiada za szkody spowodowane nie poprawnym użytkowaniem urządzenia i akcesorii (np. porażenie prądem elektrycznym, pożar).

Połączenie bezprzewodowe i kompatybilność

- Firma ETA nie może w żaden sposób być odpowiedzialna za jakiegokolwiek przypadkowe, pośrednie lub wtórne szkody, lub stratę danych, lub straty spowodowane wyciekiem informacji podczas komunikacji przez technologię BLUETOOTH, Wifi.
- Pomyślniej komunikacji bezprzewodowej nie można w 100% gwarantować dla wszystkich urządzeń Smart i sieci Wifi (routerów). Ze względu na różnorodność urządzeń na rynku mogą wstąpić przypadki, kiedy charakter lub specyfikacja danego urządzenia Smart lub sieci Wifi (routera) uniemożliwia połączenie, ewentualnie jest ono w jakiś sposób naruszone. Na pomyślność komunikacji bezprzewodowej za pośrednictwem sieci Wifi ma też wpływ szereg czynników, łącznie z konfiguracją sprzętu i oprogramowania. Na połączenie między urządzeniem a siecią Wifi mogą też mieć wpływ okoliczne sieci Wifi, które mogą być nastawione na ten sam kanał i w efekcie zakłócać połączenie (np. na osiedlach, w domach czynszowych, itp.). Takie okoliczności nie są powodem do reklamacji urządzenia.

Właścicielem i użytkownikiem aplikacji jest trzeci podmiot (dalej tylko „Podmiot”) inny niż spółka HP TRONIC Zlín, spol. s r.o. (dalej tylko „Sprzedawca”). Podmiotowi Sprzedawcy nie są ze strony Sprzedawcy/Podmiotu przekazywane żadne dane osobowe. Podczas rejestracji do aplikacji klient przekazuje dane osobowe bezpośrednio Podmiotowi, który staje się administratorem danych osobowych. Aplikacja i z tym związana ochrona danych osobowych kierują się zasadami Podmiotu. Rozwój i wszelkie zmiany w aplikacji są dokonywane wyłącznie przez właściciela aplikacji.

Uwaga

Aplikacja wymaga aktywnego połączenia internetowego.

II. OPIS URZĄDZENIA I AKCESORII (RYS. 1)





A – jednostka główna

- A1 – otwór czujnika zanieczyszczeń
- A2 – pokrywa filtra
- A3 – filtr HEPA (H13) 3w1
- A4 – gniazdo przewodu zasilającego
- A5 – przewód zasilający

B – panel sterowania

- B1 – przycisk włączania/wyłączania
- B2 – przycisk wyboru trybu
- B3 – przycisk funkcji czyszczenia UV
- B4 – przycisk podświetlenia
- B5 – przycisk timera
- B6 – wyświetlacz LED
- B7 – wskaźnik poziomu zanieczyszczenia powietrza

Przegląd ikon na panelu B

| | | |
|-----------------------------------------------------------------------------------|------------|---------------------------------------------------------------------------------------|
|  | B7 | liczba linii oznacza poziom prędkości wentylatora (1 najniższa prędkość, 3 najwyższa) |
| AUTO | B8 | włączony tryb AUTO |
| PM2.5 | B9 | wielkość cząsteczek kurzu |
|  | B10 | aktywny tryb nocny |
|  | B11 | aktywny timer |
|  | B12 | połączenie sieciowe WIFI |
|  | B13 | wymagana wymiana filtra |
|  | B14 | aktywna funkcja dezynfekcji powietrza UV-C |

III. INSTRUKCJE DOTYCZĄCE OBSŁUGI

ETA SMART APP

Urządzeniem można również sterować za pomocą inteligentnej aplikacji. Aby używać jej z bezpłatną aplikacją, pobierz aplikację ETA Smart na swoje urządzenie Smart. Można ją znaleźć w bazie aplikacji Apple Store lub Google Play, można też skorzystać z poniższego kodu QR, aby przyspieszyć pracę:



Uwaga

- Jeśli kod QR nie jest aktywny, wyszukaj aplikację ręcznie według nazwy.
- Proces parowania jest inicjowany przez długie naciśnięcie (ok. 5 sekund) przycisku **B1**). Kontrolka **B12** zacznie migać).

Szczegółowe instrukcje i informacje na temat samej aplikacji ETA Smart można znaleźć na stronie internetowej:

www.eta-polska.pl/air

STEROWANIE

Usuń z urządzenia wszystkie materiały opakowaniowe, w tym opakowanie filtrów itp. Aby przełączyć oczyszczacz w tryb gotowości, podłącz wtyczkę przewodu zasilającego **A5** do gniazdka elektrycznego. Rozlegnie się sygnał dźwiękowy, a wyświetlacz **B6** zaświeci się na chwilę.

Przycisk włączania/wyłączania B1 – naciśnij przycisk, aby włączyć oczyszczacz w trybie automatycznej filtracji. Naciśnij przycisk kilkakrotnie, aby przełączyć oczyszczacz z powrotem do trybu gotowości.

Wskazówka

- Tryb AUTO wykrywa jakość powietrza w pomieszczeniu i odpowiednio dostosowuje prędkość filtracji (wentylatora).

Przycisk wyboru trybu B2 – Naciśnij przycisk po włączeniu oczyszczacza przyciskiem **B1**, aby zmienić tryby // prędkość wentylatora w następujący sposób:

- 1 naciśnięcie – wyłącza tryb AUTO i aktywuje niską prędkość wentylatora
- 2 naciśnięcie – średnia prędkość wentylatora
- 3 naciśnięcie – wysoka prędkość wentylatora
- 4 naciśnięcie – tryb nocny – aktywuje oczyszczacz w trybie najniższego hałasu i wyłącza podświetlenie wszystkich wskaźników - tylko przycisk B10 pozostaje lekko podświetlony. Funkcja ta jest odpowiednia do minimalizowania zakłóceń podczas snu.
- 5 naciśnięcie – wybudza się tymczasowo z trybu nocnego, aby ustawić timer, funkcję UV lub podświetlenie. Jeśli nie zostanie podjęte żadne działanie, oczyszczacz powróci do trybu nocnego po 5 sekundach.
- 6 naciśnięcie – wychodzi z trybu nocnego i ponownie włącza tryb AUTO

Przycisk podświetlenia B4 – Włącza ciepłe podświetlenie oczyszczacza:

- 1 naciśnięcie – niska intensywność światła
- 2 naciśnięcie – średnia intensywność światła
- 3 naciśnięcie – najwyższa intensywność światła
- 4 naciśnięcie – wyłączenie podświetlenia

Przycisk timera B5 – naciśnij przycisk, aby aktywować opóźnione wyłączenie w ciągu 1-12 godzin. Po upływie tego czasu oczyszczacz automatycznie wyłączy się do trybu gotowości. Naciśnij przycisk kilkakrotnie, aby ustawić czas w odstępach co 1 godzinę. Aby wyłączyć timer, przytrzymaj przycisk **B5**.

Przycisk funkcji dezynfekcji UV B3 – naciśnij, aby włączyć światło UV i dezynfekcję powietrza. Naciśnij przycisk kilkakrotnie, aby wyłączyć funkcję.

SYGNALIZACJA STANU POWIETRZA B7

Sygnalizacja stanu powietrza **B6** wizualnie wyświetla poziom zanieczyszczenia w trzech kolorach. Czerwony oznacza wysokie zanieczyszczenie, pomarańczowy wzrost zanieczyszczenia i niebieski niski poziom lub brak zanieczyszczenia. Czujnik zanieczyszczeń jest w stanie policzyć liczbę cząstek pyłu PM_{2,5} – czyli cząstek mniejszych niż 2,5 µm (w jednostkach µg/m³).

WYMIANA FILTRÓW

Przy wymianie lub konserwacji filtrów w prosty sposób postępuj według rys. 1.

Uwaga

- Zdjęcie pokrywy **A2** i wysunięcie filtra **A3** spowoduje przełączenie oczyszczacza w tryb gotowości. Jednocześnie nie można uruchomić urządzenia bez prawidłowo założonej pokrywy.

Ikona wymiany filtra **B13** zapala się, aby wskazać, że filtr osiągnął koniec okresu użytkowania. Kontrolka zaświeci się po 3800 godzinach pracy, co odpowiada około pół roku intensywnego użytkowania - po tym czasie filtr musi zostać wymieniony (o ile nie został wymieniony wcześniej z powodu zanieczyszczenia i wyższego poziomu pyłu w otoczeniu). Aby ponownie uruchomić alarm (po wymianie filtra), należy nacisnąć przyciski **B1** i **B2** przez około 6 sekund. Następnie kontrolka mignie 3 razy i zgaśnie.

IV. KONSERWACJA

Konserwacja tego urządzenia do czyszczenia powietrza polega na czyszczeniu korpusu jednostki napędowej i wymianie filtrów.

Jednostka napędowa

Korpus jednostki napędowej czyść wilgotną szmatką tylko przy użyciu nieagresywnego środka czyszczącego. Możesz również użyć odkurzacza do wyczyszczenia przedniej części z otworami wylotowymi. Nie pozwól, aby woda dostała się do części wewnętrznych! Oczyszczacz powietrza musi wyschnąć prawidłowo przed ponownym użyciem.

Filtr HEPA / filtr wstępny / filtr węglowy 3 w 1 (A3)

Filtr HEPA należy wymieniać w regularnych odstępach czasu, aby zagwarantować prawidłowe działanie i jakość oczyszczania powietrza. Aby nie zmniejszać zdolności filtrującej filtra, nigdy go nie należy myć, można go jedynie częściowo wyklepać lub wydymać sprężonym powietrzem – ale to nie przywraca w pełni właściwości filtracyjnych filtra.

Kod zamówienia nowego filtra: ETA756990100

Jeśli oczyszczacz jest używany częściej (np. intensywnie każdego dnia), trzeba liczyć się z szybszym zanieczyszczeniem filtrów. Tak samo, jeśli oczyszczacz będzie używany w silnie zanieczyszczonym środowisku, żywotność filtrów będzie niższa i odwrotnie. Dostosuj wymianę filtrów do indywidualnych warunków i ich aktualnego stanu, najlepiej jednak po zaświeceniu się kontrolki wymiany danego filtra B13.

Czujnik zanieczyszczeń

Co około 6 miesięcy użytkowania wyczyść obszar czujnika zanieczyszczeń za pomocą krótkiego odkurzenia przy najniższej mocy ssania.

Wymiana elementów, które wymagają ingerencji do części elektrycznej urządzenia może wykonać wyłącznie specjalistyczny serwis! Nie przestrzeganie wskazówek producenta powoduje utratę prawa do napraw!

Informacje dotyczące reklamacji i napraw produktów można znaleźć na stronie www.eta.cz/servis-eu.

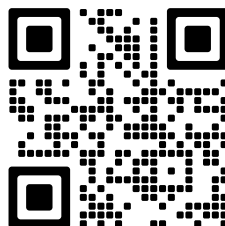

V. EKOLOGIA



Jeżeli tylko rozmiary na to pozwalają to na wszystkich elementach wydrukowano znaki materiałów zastosowanych do produkcji opakowań, komponentów i wyposażenia, jak również ich przetwórstwa wtórnego. Symbole umieszczone na produktach lub w załączonej dokumentacji oznaczają, że zastosowane elementy elektryczne lub elektroniczne nie można poddawać utylizacji wraz z odpadem komunalnym. Produkt należy przynieść do specjalnych punktów zbiorczych, w których będą przyjęte bez opłaty. Dzięki poprawnej utylizacji pomogą Państwo zachować cenne źródła i wspomogą w profilaktyce ewentualnych negatywnych wpływów na środowisko naturalne i zdrowie ludzkie, na co mogłyby mieć negatywne wpływy niepoprawna utylizacja odpadu. W celu uzyskania następujących szczegółowych informacji dotyczących utylizacji należy zwrócić się do najbliższego urzędu lub punktu zbiorczego. Niewłaściwy sposób utylizacji urządzenia może podlegać karze – zgodnie z przepisami krajowymi i międzynarodowymi. W celu całkowitego wycofania urządzenia z użytkowania zaleca się odłączyć przewód zasilania od sieci elektrycznej, ucięciem przewodu. Dzięki czemu użytkowanie urządzenia nie będzie następnie możliwe.

VI. DANE TECHNICZNE

| | |
|---------------------------------------------|--------------------------------------------|
| Napięcie (V) | podano na tabliczce znamionowej urządzenia |
| Moc max. (W) | podano na tabliczce znamionowej urządzenia |
| Waga (kg) ok. | 3,2 |
| Klasa izolacyjna | II. |
| Wymiary produktu (mm) | 250 x 250 x 400 |
| Pobór mocy w trybie czuwania wynosi poniżej | < 2,00 W |
| Poziom hałasu | 58 dB(A) re 1pW |

To urządzenie spełnia maksymalne dopuszczalne limity dopuszczalnego stężenia ozonu.

ETA a.s. niniejszym oświadcza, że urządzenie radiowe typu ETA7569 jest zgodne z dyrektywą 2014/53/UE. Pełny tekst deklaracji zgodności UE jest dostępny na stronie www.eta.cz/declaration-of-conformity

Kompatybilność:

| | |
|------------------------------------|-----------------------------------------------------------|
| System operacyjny urządzenia smart | - Android 8.0 i wyższy - IOS 11.0 i wyższy |
| Sieć Wifi | - 2,4 GHz - zabezpieczenie WPA1 i WPA2 (zalecane WPA2) |

UWAGA

- Urządzenia nie można używać w sieciach Wifi zabezpieczonych protokołem IEEE 802.1X (zazwyczaj firmowe sieci Wifi).

Zmiana specyfikacji technicznych i akcesoriów w zależności od modelu produktu jest zastrzeżona przez producenta. Zdjęcia służą wyłącznie jako ilustracja.

HOUSEHOLD USE ONLY. DO NOT IMMERSE IN WATER OR OTHER LIQUIDS.

Tylko do zastosowania w gospodarstwie domowym. Nie zanurzać do wody lub innych cieczy.



TO AVOID DANGER OF SUFFOCATION, KEEP THIS PLASTIC BAG AWAY FROM BABIES AND CHILDREN. DO NOT USE THIS BAG IN CRIBS, BEDS, CARRIAGES OR PLAYPENS. THIS BAG IS NOT A TOY.



Niebezpieczeństwo uduszenia. Tego worka nie należy używać w kołyskach, łóżeczkach, wózkach lub kojcach dziecięcych. Torebkę z PE położyć w miejscu będącym poza zasięgiem dzieci. Torebka nie służy do zabawy!



UWAGA



Zapoznaj się z instrukcją obsługi

DE – Luftreiniger

eta 7569**LUMIO SMART****BEDIENUNGSANLEITUNG**

Sehr geehrte Kunde, wir danken Ihnen für den Kauf unseres Produktes. Bewahren Sie diese Anleitung gemeinsam mit dem Kassenbeleg und nach Möglichkeit auch mit der Verpackung gut auf.

Tipp

- Für die erste Kopplung mit Ihrem WLAN-Netzwerk über die „ETA SMART“ App besuchen Sie bitte unsere Webseite www.eta-hausgeraete.de/luft

I. SICHERHEITSHINWEISE**Spezielle Warnungen und Informationen**

- Dieses Gerät enthält eine Strahlungsquelle mit ultravioletter UV-C-Strahlung. Eine ungeeignete Verwendung des Gerätes sowie dessen Beschädigung kann zu einem Austritt von gefährlicher UV-C-Strahlung führen. Auch schon geringe Konzentrationen können eine Schädigung der Augen und der Haut verursachen.
- Schauen Sie niemals direkt in die UV-Lampe. Halten Sie immer einen Mindestabstand von 30 cm zum laufenden Gerät hin ein.
- Damit es nicht zu einer übermäßigen Bestrahlung durch ultraviolettes Licht kommt, müssen Menschen und Haustiere vom Gerät min. 30 cm entfernt sein. Eine kurze Verweildauer in direkter Nähe ist sicher.
- Dieses Gerät erfüllt die Grenzwerte der zulässigen Ozonkonzentration (0,05 ppmv / 24 Stunden).
- Das Gerät enthält eine UV-Lampe mit langer Lebensdauer (bis zu 30.000 Betriebsstunden), die nur in einem autorisierten Servicezentrum ausgetauscht werden kann.

Platzierung des Luftreinigers

- Verwenden Sie das Gerät nicht in Bädern in Zonen 0, 1 a 2 (Abb. 3)!
- Platzieren Sie das Gerät nicht direkt unter einer elektrischen Steckdose! Lassen Sie aus Sicherheitsgründen eine Mindestentfernung von 0,3 m zwischen dem Verbraucher und irgendeinem Hindernis von allen Seiten (Möbel, Wände u. ä.).
- Der Luftreiniger darf nicht ins Wasser oder andere Flüssigkeiten getaucht werden und in der Nähe von Wannen, Duschen, Waschbecken oder anderen Behältern, die Wasser enthalten, einschließlich Schwimmbädern, benutzt werden. Falls trotzdem der Luftreiniger ins Wasser gefallen ist, ziehen Sie ihn nicht heraus! Trennen Sie zuerst den Stecker der Anschlussleitung von der elektrischen Steckdose und erst dann nehmen Sie das Gerät heraus. In solchen Fällen bringen Sie das Gerät in eine Fachwerkstatt zur Überprüfung seiner Sicherheit und der richtigen Funktion.
- Platzieren Sie das Gerät nicht in der Nähe von Gasverbrauchern, Kaminen und offenen Flammen. Auch nicht in der Nähe von Kaminen, die Sie gegenwärtig nicht verwenden. Der Staub und der Ruß aus dem Kamin können durch den Reiniger zirkulieren und nachfolgend im Gerät sowie im Raum absetzen. Wir empfehlen, das Gerät nicht in der Nähe von brennenden Kerzen, Petroleumlampen u. ä. zu platzieren.

- Verwenden Sie den Luftreiniger nicht an Orten (z. B. in Werkstätten, Produktionshallen, Garagen oder anderen technischen Räumen), wo heiße, brennbare und explosive Materialien (z. B. Asche, heiße Zigarettenstummel, Benzin, Verdünner, Lösungsmittel und Aerosoldämpfe) gelagert werden, aber auch keine Schmierstoffe (z. B. Fette, Öle), Chemikalien, ätzende Stoffe (z. B. Säuren, Verdünner, Farben). Durch das Ansaugen von brennbaren und explosiven Gasen kann es zu einer Beschädigung der Filter, bzw. Des Reinigers kommen oder sie können einen Brand, eine Explosion oder Unfälle durch elektrischen Strom verursachen.
- Verwenden Sie keine Textilien oder andere Materialien (z.B. Vorhänge, Gardinen, Decken) zum Abdecken des Gerätes. Verstopfte Eingangs- und Ausgangsöffnungen werden Folgeschäden am Gerät verursachen und können zu einem Brand oder einem anderen Unfall führen. Legen Sie den eingeschalteten Reiniger ebenso nicht auf weichen Oberflächen ab (z. B. Bett, Handtücher, Wischtücher, Teppich).
- Dieses Gerät ist nicht für den Gebrauch im Außenbereich bestimmt.
- Legen Sie den zusammengebauten Luftreiniger nicht auf einer unebenen Oberfläche ab! Bewegen Sie das Gerät während des Betriebs nicht.
- Platzieren Sie das Gerät für die Absicherung einer perfekten Zirkulation des gesamten Luftvolumens im Raum nicht in eventuelle Nischen, schmalen Flure oder hinter Möbeln.
- Platzieren Sie das Gerät in einer ausreichenden Entfernung (mindestens 1 Meter) von Computern, Fernsehern oder Radios. Sie vermeiden damit eine Störung und Verzerrung beim Betrieb dieser Anlagen.
- Platzieren Sie das Gerät nicht direkt unter einem Rauchmelder, da es zu einer Verringerung von dessen Empfindlichkeit kommen könnte.
- Benutzen Sie den Luftreiniger nur an Orten, die einen sicheren Stand garantieren und einen ausreichenden Abstand von brennbaren Gegenständen (z. B. Gardinen, Vorhängen, Holz usw.), Wärmequellen (z. B. Öfen, Küchenherd, Kochplatten, Grill usw.) und nassen Oberflächen (Spülbecken, Waschbecken usw.) haben.

Allgemeine Warnungen und Informationen

- Betrachten Sie die Bedienungsanleitung als Bestandteil des Gerätes und leiten Sie diese an jeden Benutzer des Gerätes weiter.
- Kontrollieren Sie, ob die Angabe auf dem Typenschild der Spannung in Ihrer Steckdose entspricht. Der Stecker der Anschlussleitung muss in eine ordentlich angeschlossene und geerdete Steckdose nach Europäischer Norm gesteckt werden!
- Dieses Gerät kann von Kindern ab dem Alter von 8 Jahren und von Personen mit verminderten körperlichen, sensorischen oder geistigen Fähigkeiten oder mit Mangel an Erfahrung und Wissen bedient werden, wenn sie beaufsichtigt werden oder auf den sicheren Gebrauch des Gerätes hingewiesen wurden und die damit verbundenen Gefahren kennen. Kinder dürfen nicht mit dem Gerät spielen. Die Reinigung und Wartung des Gerätes dürfen von unbeaufsichtigten Kindern nicht durchgeführt werden. Kinder unter 8 Jahren müssen von dem Gerät und seiner Anschlussleitung ferngehalten werden.
- Trennen Sie das Gerät immer vom Stromnetz, wenn Sie es unbeaufsichtigt lassen.
- Installieren Sie zur Absicherung eines ergänzenden Schutzes in die elektrische Verteilleitung des Bads einen Stromschutzschalter (RCD) mit einem Nennschaltstrom, der 30 mA nicht übersteigt. Fragen Sie einen Revisionstechniker oder einen Elektriker.

- Nehmen Sie den Luftreiniger nicht in Betrieb, wenn die Anschlussleitung oder der Netzstecker beschädigt ist, wenn er nicht richtig arbeitet und wenn das Gehäuse sichtbare Beschädigungen aufweist. In solchen Fällen bringen Sie das Gerät in eine autorisierte Servicewerkstatt, um dort seine Sicherheit und die ordnungsgemäße Funktion überprüfen zu lassen.
- Wenn die Anschlussleitung des Gerätes beschädigt ist, muss die Zuleitung durch den Hersteller, seinen Servicetechniker oder einer ähnlich qualifizierten Person ersetzt werden, damit so dem Entstehen einer gefährlichen Situation vorgebeugt wird.
- **ACHTUNG** – Verwenden Sie das Gerät nicht mit einem Programm, einer Zeitschaltuhr oder irgendeinem anderen Bauteil, welches das Gerät automatisch einschaltet, da die Gefahr einer Brandentstehung existiert, wenn das Gerät verdeckt oder falsch aufgestellt ist.
- Das Gerät ist für die Verwendung im Haushalt oder für ähnliche Bedingungen bestimmt. Eine gewerbliche Nutzung ist nicht vorgesehen!
- Das Gerät darf nicht mit nassen Händen oder Füßen benutzt werden.
- Ziehen Sie nicht mit nassen Händen am Ladekabel!
- Sprühen Sie auf das Gerät keine Mittel gegen Insekten und andere brennbare Aerosoldämpfe.
- Lassen Sie den Luftreiniger bei Übergang von kalter Umgebung vor dem Start ausreichend bei Zimmertemperatur (ca. 5 Stunden) akklimatisieren.
- Verhindern Sie, dass in das Gerät Fremdkörper gelangen. Die hohe Spannung im Inneren kann Unfälle durch elektrischen Strom verursachen. Erlauben Sie Kindern nicht, den Reiniger zu berühren.
- Der Luftreiniger ist ein elektrisches Gerät. Wenn es in Anwesenheit von Kindern verwendet wird, ist die Aufsicht einer verantwortlichen erwachsenen Person notwendig.
- Verwenden Sie den Reiniger nicht als Ersatz für eine ordentliche Lüftung, z. B. als Frischluftquelle, und auch nicht als Ersatz für eine Absaugung (Küche, übermäßig staubige Umgebung u. ä.).
- Schalten Sie das Gerät nicht bei Gewitter ein.
- Verwenden Sie das Gerät nicht ohne eingesetzte Filter.
- Setzen Sie das Gerät nicht folgenden Witterungseinflüssen aus (z. B. Regen, Frost, direkte Sonneneinstrahlung und Temperaturen, die 60 °C übersteigen).
- Lassen Sie niemals auf Personen (oder auf Tiere) den Luftstrom eine längere Zeit einwirken. Dies kann gesundheitliche Probleme verursachen.
- Kontrollieren Sie das richtige Einsetzen des Filters A2.
- Für richtige Funktionen des Gerätes ist notwendig in regelmäßigen Intervallen die Filter wechseln.
- Verwenden Sie nur für diesen Typ bestimmtes Zubehör.
- Überprüfen Sie regelmäßig die Anschlussleitung des Gerätes.
- Die Anschlussleitung des Gerätes darf nicht durch scharfe oder heiße Gegenstände oder offenes Feuer beschädigt sein, sie darf nicht in Wasser getaucht und auch nicht über scharfe Kanten gebogen werden. Legen Sie sie nicht auf heißen Flächen ab, lassen Sie sie nicht über den Rand eines Tisches oder einer Arbeitsplatte hängen. Durch Hängenbleiben, Stolpern oder Ziehen an der Anschlussleitung z. B. durch Kinder kann es zum Umkippen bzw. Herabziehen des Gerätes und nachfolgend zu einer ernsthaften Verletzung kommen!
- Damit Sie ein Stolpern vermeiden, führen Sie das Kabel außerhalb der Gehbereichen entlang.

- Wickeln Sie das Stromkabel nicht um das Gerät, es verringert sich so dessen Lebensdauer.
- Wenn Sie die Verlängerungsleitung verwenden wollen, muss diese unbeschädigt sein und den gültigen Normen entsprechen.
- Nutzen Sie das Gerät niemals für einen anderen Zweck, für den es bestimmt und in dieser Anleitung beschrieben ist!
- **WARNUNG:** Bei falscher Benutzung des Gerätes, die mit der Bedienungsanleitung nicht übereinstimmt, gibt es ein Risiko der Verletzung.
- Außer einer regelmäßigen grundlegenden Wartung und Reinigung des Filters sollte jegliche weitere Wartung und vor allem Reparatur durch einen Mitarbeiter eines berechtigten Fachservice durchgeführt werden. Die Nichteinhaltung der aufgeführten Anforderung könnte zu einem Verlust der Garantie führen.
- Der Hersteller haftet nicht für durch eine falsche Nutzung verursachte Schäden (z. B. Unfälle mit elektr. Strom, Feuer...) und ist nicht für das Gerät im Fall der Nichteinhaltung der oben aufgeführten Sicherheitshinweise verantwortlich.

Es werden keine personenbezogenen Daten zwischen dem Unternehmen und dem Verkäufer übertragen. Bei der Registrierung für die Applikation übermittelt der Kunde personenbezogene Daten direkt an den Betreff, der zum Administrator personenbezogener Daten wird. Die App und der damit verbundene Schutz personenbezogener Daten unterliegen den Regeln des Betreffs.

Drahtlose Verbindung und Kompatibilität

- Die Gesellschaft ETA haftet keinerlei für irgendwelche zufällige, indirekte oder folgende Schäden sowie für Datenverlust oder Verluste, die durch Informationsflucht während der Kommunikation mittels der Bluetooth-Technologie, Wifi, verursacht wurden.
- Eine erfolgreiche drahtlose Kommunikation auf 100% ist bei allen Smart-Geräten und W-LAN-Netzen (Routers) nicht zu garantieren. Angesichts der Vielfältigkeit von Geräten auf dem Markt kann es zu solchen Fällen kommen, in denen der Charakter und die Spezifikation eines Smart-Gerätes oder von W-LAN-Netzen (Routers) die Verbindung verhindert, oder diese auf irgendeine Art und Weise gestört wird. Der Erfolg der drahtlosen Kommunikation mittels eines W-LAN-Netzes wird ebenfalls von vielen anderen Faktoren, inkl. Hardware- und Software-Konfiguration beeinflusst. Die Verbindung zwischen dem Gerät und Ihrem W-LAN-Netz kann ebenfalls von umliegenden W-LAN-Netzen beeinflusst werden, die auf derselben Frequenz aktiv sind und somit die Verbindung (z.B. in Plattenbauten, Wohnhäusern) stören können. Diese Gründe sind keine Reklamationsgründe des Gerätes.

Die App hat ein drittes Subjekt (weiter nur „Subjekt“ genannt) im Eigentum und dieses betreibt sie, das von der Gesellschaft HP TRONIC Zlín, spol. s r.o. (weiter nur „Verkäufer“) unterschiedlich ist. Zwischen Subjekt und Verkäufer kommt es nicht zu der Personendatenübermittlung. Bei der Registration in der App übermittelt der Kunde die personenbezogenen Daten direkt dem Subjekt, das dadurch zum Verwalter der personenbezogenen Daten wird. Die App und damit verbundener Schutz personenbezogener Daten befolgen die Regeln des Subjektes.

Hinweis

Die Anwendung erfordert eine aktive Internetverbindung.

II. BESCHREIBUNG DES GERÄTES UND ZUBEHÖRS (ABB. 1)

A – Hauptgerät

A1 – Sensoröffnungsstelle für Verschmutzungen

A2 – Filterabdeckung

A3 – HEPA-Filter (H13) 3-in-1

A4 – Anschlussbuchse für das Netzkabel

A5 – Netzkabel

B – Bedienfeld

B1 – Ein/Aus-Taste

B2 – Modus-Taste

B3 – UV-Reinigungsfunktionstaste

B4 – Beleuchtungstaste

B5 – Timer-Taste

B6 – LED-Display

B7 – Luftverschmutzungsindikator

Übersicht der Symbole auf dem Bedienfeld B

| | | |
|-------|------------|-------------------------------------------------------------------------------------------------------------------------------------|
| | B7 | Die Anzahl der Striche stellt die Stufe der Lüftergeschwindigkeit dar (1 ist die niedrigste und 3 ist die höchste Geschwindigkeit). |
| AUTO | B8 | Aktivierter AUTO-Modus |
| PM2.5 | B9 | Partikelgröße des Staubs |
| | B10 | Aktiver Nachtmodus |
| | B11 | Aktiver Timer |
| | B12 | WLAN-Verbindung |
| | B13 | Filterwechsel erforderlich |
| | B14 | Aktive UV-C-Luftdesinfektionsfunktion |

III. BENUTZUNG DES LUFTREINIGERS

ETA SMART APP

Ihr Gerät kann auch über die Smart App gesteuert werden. Um sie mit der kostenlosen App zu verwenden, laden Sie die ETA Smart App auf Ihr Smart-Gerät herunter. Sie finden es in der Datenbank der Apple Store-, Google Play-Anwendungen oder Sie können den folgenden QR-Code verwenden, um es zu beschleunigen:



Anmerkungen

- Wenn QR-Code nicht aktiv ist, suchen Sie die App manuell laut Namen.
- Der Pairing-Vorgang wird durch langes Drücken der **B1**-Taste (ca. 5 Sekunden) gestartet. Die Kontrollleuchte **B12** beginnt zu blinken.

Detaillierte Anleitungen und Informationen zur ETA Smart-Anwendung finden Sie auf der Webseite:

www.eta-hausgeraete.de/luft

STEUERUNG

Entfernen Sie sämtliches Verpackungsmaterial am Gerät, einschließlich der Verpackungen auf den Filtern usw. Um den Luftreiniger in den Standby-Modus zu versetzen, schließen Sie den Stecker des Netzkabels **A5** an eine Steckdose an. Es ertönt ein Signalton und das Display **B6** leuchtet kurz auf.

Ein/Aus-Taste B1 – Durch Drücken der Taste schalten Sie den Luftreiniger in den automatischen Filtermodus. Durch wiederholtes Drücken der Taste schalten Sie den Luftreiniger zurück in den Standby-Modus.

Bemerkung

- Der AUTO-Modus erkennt die Luftqualität im Raum und stellt die Filtergeschwindigkeit (Ventilator) entsprechend ein.

Modus-Taste B2 – Durch Drücken der Taste **B1** können Sie die Betriebsmodi // Lüftergeschwindigkeiten wie folgt ändern:

- 1x – Deaktiviert den AUTO-Modus und aktiviert die niedrige Lüftergeschwindigkeit
- 2x – Mittlere Lüftergeschwindigkeit
- 3x – Hohe Lüftergeschwindigkeit
- 4x – Nacht Modus – Aktiviert den Luftreiniger in dem Modus mit der geringsten Lautstärke und schaltet die Beleuchtung aller Kontrollleuchten aus – nur die Taste B10 bleibt leicht beleuchtet. Diese Funktion ist ideal für minimale Störungen
- 5x – Schaltet vorübergehend den Nachtmodus aus, um den Timer, die UV-Funktion oder die Beleuchtung einzustellen. Wenn keine Aktion erfolgt, kehrt der Luftreiniger nach 5 Sekunden wieder in den Nachtmodus zurück.
- 6x – Verlässt den Nachtmodus und aktiviert erneut den AUTO-Modus.

Beleuchtungstaste B4 – Schaltet die warme Beleuchtung des Luftreinigers ein:

- 1x – Schwache Lichtintensität
- 2x – Mittlere Lichtintensität
- 3x – Höchste Lichtintensität
- 4x – Beleuchtung ausschalten

Timer Taste B5 – Durch Drücken der Taste aktivieren Sie die verzögerte Abschaltung nach 1-12 Stunden. Nach Ablauf dieser Zeit schaltet sich der Luftreiniger automatisch in den Standby-Modus. Durch wiederholtes Drücken der Taste stellen Sie den Timer in einstündigen Schritten ein. Um den Timer auszuschalten, halten Sie die Taste B5 gedrückt.

UV-Desinfektionsfunktionstaste B3 – Durch Drücken aktivieren Sie das UV-Licht und die Luftdesinfektion. Durch wiederholtes Drücken der Taste wird die Funktion ausgeschaltet.

SIGNALISIERUNG DES LUFTZUSTANDS B7

Die Signalisierung des Luftzustands **B6** stellt visuell einen Grad der Verschmutzung in 3 Farben dar (rot = hohe, orange = erhöhte, blau = niedrige oder keine).

Der Verschmutzungssensor kann die Anzahl von Staubpartikeln PM_{2,5} – Partikel kleinere als 2,5 µm (in Einheiten µg/m³) berechnen.

WECHSEL DES FILTERS

Gehen Sie für einen Wechsel oder eine Wartung des Filters nach der Abb. 1.

Achtung

- Das Entfernen der Abdeckung **A2** und das Herausziehen des Filters **A3** versetzt den Luftreiniger in den Standby-Modus. Gleichzeitig kann das Gerät ohne korrekt angebrachte Abdeckung nicht in Betrieb genommen werden.

Das Aufleuchten des Filterwechsel-Symbols **B13** signalisiert, dass die Lebensdauer des Filters abgelaufen ist. Die Kontrollleuchte leuchtet nach 3800 Betriebsstunden auf, was etwa einem halben Jahr intensiver Nutzung entspricht – nach dieser Zeit muss der Filter gewechselt werden (sofern er nicht aufgrund von Verschmutzung und höherem Staubaufkommen in der Umgebung früher gewechselt wurde). Zum Zurücksetzen der Anzeige (nach dem Filterwechsel) drücken Sie die Tasten **B1** und **B2** für ca. 6 Sekunden. Die Kontrollleuchte blinkt anschließend dreimal und erlischt.

IV. WARTUNG

Die Wartung dieses Reinigers besteht aus der Reinigung des Körpers der Antriebseinheit und dem Filterwechsel.

Antriebseinheit

Behandeln Sie die Oberfläche des Luftreiniger mit einem weichen, feuchten Tuch. Scheuerpulver und aggressive Reinigungsmittel nicht verwenden. Für die Reinigung des vorderen Teils mit den Ausgangsöffnungen können Sie auch einen Staubsauger verwenden. Achten Sie darauf, dass in die inneren Teile kein Wasser kommt! Lassen Sie den Reiniger vor der weiteren Verwendung ordentlich trocknen. Das gereinigte Gerät an einem trockenen und sauberen Ort außerhalb der Reichweite von unbefugten Personen aufbewahren.

HEPA-Filter / Vorfilter / Aktivkohlefilter 3-in-1 (A3)

Damit die richtige Funktion und Qualität der Luftreinigung gewährleistet wird, muss in regelmäßigen Intervallen der HEPA-Filter gewechselt werden. Um die Filtrierungsfähigkeit des Filters nicht zu verringern, waschen Sie ihn nicht aus. Er kann nur teilweise ausgeklopft, ausgesaugt sowie mit Druckluft ausgeblasen werden, was jedoch nicht vollständig die Filtrierungsfähigkeiten des Filters erneuert.
Bestellcode eines neuen Filters: ETA756990100

Wenn der Reiniger nur manchmal verwendet wird, wird die Lebensdauer des Filters höher sein. Wenn er häufiger verwendet wird (z. B. intensiv jeden Tag), muss mit einer schnelleren Zusetzung des Filters gerechnet werden. Genau so, wenn der Reiniger in einer stark verschmutzten Umgebung verwendet wird, wird seine Lebensdauer geringer sein.

Passen Sie also den Wechsel des HEPA-Filters den individuellen Bedingungen und dessen aktuellem Zustand an, spätestens jedoch nach dem Aufleuchten der Kontrollleuchte für den Filterwechsel **B13**.

Verschmutzungssensor

Reinigen Sie etwa alle 6 Monate den Bereich des Verschmutzungssensors, indem Sie ihn kurz mit einem Staubsauger auf niedrigster Saugleistung absaugen.

Wartungsarbeiten mit umfangreicheren Charakter bzw. Arbeiten, die einen Eingriff in das Geräteinnere erfordern, muss ein Fachservice ausführen!

Informationen zu Produktreklamationen und Reparaturen finden Sie unter www.eta.cz/servis-eu.

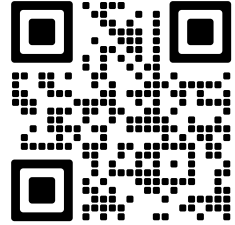

V. UMWELTSCHUTZ



Sofern es die Maße zuließen, sind alle Teile des Gerätes, die Verpackung, Komponenten und das Zubehör mit dem verwendeten Material sowie auch deren Recycling gekennzeichnet. Die am Produkt oder in der Begleitdokumentation aufgeführten Symbole bedeuten, dass die verwendeten elektrischen bzw. elektronischen Produkte nicht zusammen mit kommunalem Abfall entsorgt werden dürfen. Geben Sie diese zum Zweck deren richtiger Entsorgung in dafür bestimmten Wertstoffsammelstellen ab, wo sie kostenlos entgegengenommen werden. Durch eine richtige Entsorgung dieser Produkte tragen Sie dazu bei, wertvolle Rohstoffe zu erhalten und vorbeugend negative Auswirkungen auf die Umwelt und die menschliche Gesundheit zu vermeiden, was die Folgen einer falschen Entsorgung von Abfällen sein könnten. Fordern Sie weitere Einzelheiten von Ihrer örtlichen Behörde bzw. von der nächstliegenden Wertstoffsammelstelle an. Bei einer falschen Entsorgung dieser Art von Abfall können im Einklang mit den nationalen Vorschriften Geldstrafen verhängt werden. Falls das Gerät definitiv außer Betrieb genommen werden soll, wird empfohlen, die Anschlussleitung des Gerätes nach der Trennung vom Stromnetz abzuschneiden, das Gerät wird somit unbrauchbar.

VI. TECHNISCHE DATEN

| | |
|--------------------------------------|-------------------------------------------|
| Spannung (V) | angegeben auf dem Typenschild des Gerätes |
| Leistungsaufnahme (W) | angegeben auf dem Typenschild des Gerätes |
| Gewicht (kg) ca. | 3,2 |
| Gerät der Schutzklasse | II. |
| Abmessungen (ca. (LxTxH) (mm) | 250 x 250 x 400 |
| Leistungsaufnahme wenn ausgeschaltet | < 2,00 W |
| Deklariertes Geräuschpegel | 58 dB(A) re 1pW |

Dieses Gerät erfüllt die Limite der maximalen zulässigen Konzentration von Ozon.

Hiermit erklärt die ETA a.s., dass der Typ des Funkgerätes ETA7569 den Richtlinien 2014/53/EU entspricht. Der vollständige Text der EU-Konformitätserklärung ist auf www.eta.cz/declaration-of-conformity verfügbar.

Kompatibilität:

OS des Smart-Gerätes

- Android 8.0 und höher

- IOS 11.0 und höher

WIFI-Netz

- 2,4 GHz

- Verschlüsselung WPA1 und WPA2 (WPA2 empfohlen)

HINWEIS

- Das Gerät kann in WIFI-Netzen, die mit dem Protokoll IEEE 802.1X (üblicherweise Firmennetze) verschlüsselt sind, nicht betrieben werden.

Die Änderung der technischen Spezifikation und des Inhalts des eventuellen Zubehörs nach Modell des Erzeugnisses durch den Hersteller vorbehalten.

Hersteller/ Inverkehrbringer: ETA a.s., Křižikova 148/34, Karlín, 18600 Praha 8 CZECH REPUBLIK. Service: Omega electric GmbH, Servicezentrale, Industriering 2, D- 04626 Schmöln. Bei Fragen zu Reparaturen und Bestellung von Ersatzteilen wenden Sie sich bitte an unsere deutsche Servicezentrale: Tel.: 034491/58860, Fax: 034491/5886189, Email: info@eta-hausgeraete.de

WARZEICHEN UND SYMBOLE, DIE AUF GERÄT VERPACKUNGEN ODER IN DER BEDIENUNGSANLEITUNG VERWENDET WERDEN:**HOUSEHOLD USE ONLY. DO NOT IMMERSE IN WATER OR OTHER LIQUIDS.**

Nur für die Verwendung im Haushalt. Nicht in Wasser oder andere Flüssigkeiten tauchen.



TO AVOID DANGER OF SUFFOCATION, KEEP THIS PLASTIC BAG AWAY FROM BABIES AND CHILDREN. DO NOT USE THIS BAG IN CRIBS, BEDS, ARRIAGES OR PLAYPENS. THIS BAG IS NOT A TOY.



Erstickungsgefahr. Verwenden Sie diesen Beutel nicht in Wiegen, Kinderbetten, Kinderwagen oder Kindergittern. Legen Sie den PE-Beutel außerhalb der Reichweite von Kindern ab. Der Beutel ist kein Spielzeug.

**ACHTUNG**

Lesen Sie die Bedienungsanleitung

eta