

<i>Elektrická odsávačka materského mléka</i> • NÁVOD K OBSLUZE	CZ	3-11
<i>Elektrická odsávačka materského mlieka</i> • NÁVOD NA OBSLUHU	SK	12-20
<i>Electric breast pump</i> • USER MANUAL	EN	21-29
<i>Elektromos mellszívó</i> • HASZNÁLATI ÚTMUTATÓ	HU	30-38
<i>Laktator elektryczny</i> • INSTRUKCJA OBSŁUGI	PL	39-47
<i>Elektrische Milchpumpe</i> • BEDIENUNGSANLEITUNG	DE	48-57



mimi

CZ – ELEKTRICKÁ ODSÁVAČKA MATEŘSKÉHO MLÉKA

I. BEZPEČNOSTNÍ UPOZORNĚNÍ	3
II. POPIS SPOTŘEBIČE	6
III. SESTAVENÍ JEDNOTKY	7
IV. POKYNY K OBSLUZE	8
V. SKLADOVÁNÍ MLÉKA	8
VI. ÚDRŽBA	8
VII. ŘEŠENÍ POTÍŽÍ	9
VIII. EKOLOGIE	10
IX. TECHNICKÁ DATA	10

SK – ELEKTRICKÁ ODSÁVAČKA MATERSKÉHO MLIEKA

I. BEZPEČNOSTNÉ UPOZORNENIA	12
II. OPIS SPOTREBIČA	15
III. ZOSTAVENIE JEDNOTKY	16
IV. POKYNY NA OBSLUHU	17
V. SKLADOVANIE MLIEKA	17
VI. ÚDRŽBA	18
VII. RIEŠENIE PROBLÉMOV	18
V. EKOLÓGIA	19
IX. TECHNICKÉ DÁTA	19

EN – STAINLESS STEEL ELECTRIC KETTLE WITH REGULATION

I. SAFETY WARNING	21
II. DESCRIPTION OF THE APPLIANCE	24
III. PRODUCT ASSEMBLING	25
IV. INSTRUCTIONS FOR USE	26
V. MILK STORAGE	26
VI. MAINTENANCE	27
VII. TROUBLESHOOTING	28
VIII. ENVIRONMENT	28
XI. TECHNICAL DATA	29

HU – ELEKTROMOS MELLSZÍVÓ

I. BIZTONSÁGI RENDELKEZÉSEK	30
II. A KÉSZÜLÉK LEÍRÁSA	33
III. EGYSÉG ÖSSZESZERELÉSE	34
IV. HASZNÁLATI UTASÍTÁSOK	35
V. ANYATEJ TÁROLÁSA	35
VI. KARBANTARTÁS	36
VII. HIBAELHÁRÍTÁS	36
VIII. ÖKOLÓGIA	37
IX. MŰSZAKI ADATOK	37

PL – LAKTATOR ELEKTRYCZNY

I. OSTRZEŻENIA DOTYCZĄCE BEZPIECZEŃSTWA	39
II. OPIS URZĄDZENIA	42
III. MONTAŻ URZĄDZENIA	43
IV. INSTRUKCJA OBSŁUGI	44
V. PRZECHOWYWANIE MLEKA	44
VI. KONSERWACJA	45
VII. ROZWIĄZYWANIE PROBLEMÓW	46
VIII. EKOLOGIA	46
IX. DANE TECHNICZNE	47

DE – ELEKTRISCHE MUTTERMILCHPUMPE

I. SICHERHEITSHINWEISE UND WARNUNGEN	48
II. BESCHREIBUNG	52
III. ZUSAMMENBAU DER EINHEIT	53
IV. BEDIENUNGSANLEITUNG	54
V. MILCHLAGERUNG	54
VI. WARTUNG	55
VII. PROBLEMLÖSUNGEN	56
VIII. UMWELTSCHUTZ	56
IX. TECHNISCHE DATEN	57

eta 1306

NÁVOD K OBSLUZE

Vážený zákazníku, děkujeme Vám za zakoupení našeho produktu. Tento návod spolu s pokladním dokladem a podle možností i s obalem a vnitřním obsahem obalu dobře uschovejte.

I. BEZPEČNOSTNÍ UPOZORNĚNÍ



- Před prvním uvedením do provozu si pečlivě přečtěte návod k obsluze, prohlédněte vyobrazení a návod si uschovejte pro budoucí použití. Instrukce v návodu považujte za součást spotřebiče a postupte je jakémukoliv dalšímu uživateli spotřebiče.
- Zkontrolujte, zda údaj na typovém štítku odpovídá napětí ve vaší elektrické zásuvce. Vidlici napájecího přívodu je nutné připojit pouze do zásuvky elektrické instalace, která odpovídá příslušným normám.
- Tento spotřebič mohou používat děti ve věku 8 let a starší, pokud jsou pod dozorem nebo byly poučeny o používání spotřebiče bezpečným způsobem a rozumí případným nebezpečím. Čištění a údržbu prováděnou uživatelem nesmějí provádět děti, pokud nejsou starší 8 let a pod dozorem. Udržujte spotřebič a jeho přívod mimo dosah dětí mladších 8 let.
- Spotřebič mohou používat osoby se sníženými fyzickými, smyslovými či mentálními schopnostmi nebo nedostatkem zkušeností a znalostí, pokud jsou pod dozorem nebo byly poučeny o používání spotřebiče bezpečným způsobem a rozumí případným nebezpečím. Děti si se spotřebičem nesmějí hrát.
- Nikdy spotřebič nepoužívejte, s poškozeným adaptérem nebo nabíjecím kabelem, pokud nepracuje správně, upadl na zem a poškodil se nebo spadl do vody. V takových případech zanechte spotřebič do odborného servisu k prověření jeho bezpečnosti a správné funkce.
- **POZOR:** Spotřebič není určen pro činnost prostřednictvím vnějšího časového spínače, dálkového ovládání nebo jakékoli jiné součásti, která spíná spotřebič automaticky, protože existuje nebezpečí vzniku požáru, pokud by byl spotřebič zakryt nebo nesprávně umístěn v okamžiku uvedené spotřebiče do činnosti.
- Je-li spotřebič v činnosti, zabraňte v kontaktu s ním domácím zvířatům, rostlinám a hmyzu.
- **Adaptér nezasunujte do el. zásuvky a nevytahujte z el. zásuvky mokřýma rukama a taháním za napájecí přívod!**
- Spotřebič je určen pouze pro použití v domácnostech a pro podobné účely (v obchodech, kancelářích a podobných pracovištích, hosty v hotelích, motelech a jiných obytných prostředích, v podnicích zajišťujících nocleh se snídaní, v zemědělství)! Není určen pro komerční použití!
- Pravidelně kontrolujte stav napájecího přívodu spotřebiče.
- Napájecí přívod nesmí být poškozen ostrými nebo horkými předměty, otevřeným plamenem, nesmí se ponořit do vody ani ohýbat přes ostré hrany.

- V případě potřeby použití prodlužovacího přívodu je nutné, aby nebyl poškozen a vyhovoval platným normám.
- Tento spotřebič včetně jeho příslušenství používejte pouze pro účel, pro který je určen tak, jak je popsáno v tomto návodu. Spotřebič nikdy nepoužívejte pro žádný jiný účel.
- Výrobce neručí za škody způsobené nesprávným používáním spotřebiče a není odpovědný za spotřebič v případě nedodržení výše uvedených bezpečnostních upozornění.
- Spotřebič nemá vlastní nabíjecí zdroj, je určen pro nabíjení pouze z USB zdroje (adaptér s USB výstupem, s výstupním napětím 5,0–12,0 V), před připojením věnujte pozornost instrukcím výrobce těchto zdrojů.
- Pokud se spotřebič nabíjí v koupelně, je nutné ho poté odpojit od el. sítě vytažením přívodu/adaptéru ze zásuvky, protože v blízkosti vody představuje nebezpečí, i když je vypnutý.
- K napájení spotřebiče nepoužívejte USB porty na jiných zařízeních (např. počítač, notebook, tablet, mobilní telefon apod.). Tato zařízení nemusí být dimenzovaná na proudový odběr spotřebiče a mohlo by dojít k jejich poškození.
- Zabraňte tomu, aby propojovací přívod volně visel přes hranu pracovní desky, kde by na něho mohly dosáhnout děti.

Důležité bezpečnostní pokyny

Varování

- Nepoužívejte ve sprše nebo ve vaně.
- Připojovací hadičku nezkrucujte ani neuzlujtě.
- Pokud motorová jednotka spadne do vody, nedotýkejte se ji, ale okamžitě ji odpojte ze zásuvky.
- Části, které jsou v přímém kontaktu s mateřským mlékem, jsou osobními věcmi, nesdílejte je.
- USB kabel udržujte v dostatečné vzdálenosti od horkých povrchů.
- Pokud je produkt, adaptér nebo kabel USB poškozen, musí jej vyměnit odborník doporučený výrobcem, aby se předešlo nebezpečí.

Nebezpečí

- Nedávejte motorovou jednotku do blízkosti ohně, aby se zahřál.
- Neponořujte motorovou jednotku ani kabel USB do žádné kapaliny.
- Nenabíjejte ani nevybíjejte v blízkosti ohně nebo v prostředí s teplotou nad 45 °C.

Opatření

- Před použitím nabijte motorovou jednotku.
- Před použitím vyčistěte a sterilizujte součásti. Po použití ihned umyjte, aby byly všechny součásti suché. Nečistěte ani nesterilizujte motorovou jednotku, USB kabel ani silikonovou hadičku.
- Uchovávejte výrobek mimo dosah malých dětí.
- Při používání lahev nenaklánějte ani ji nepřepřlňujte (nepřekračujte maximální stupnici).
- Pokud přístroj nepoužíváte, vypněte jej.

- Při demontáži nebo montáži se ujistěte, že jste sestavili každý díl dle návodu. Při demontáži a čištění dávejte pozor, abyste neztratili malé části, protože bez nich nebude výrobek správně fungovat.
- Nastavte úroveň sání na svou osobní a pohodlnou úroveň, začněte a dokončete odsávání na této úrovni.
- Před sterilizací prosím řádně rozeberte všechny části produktu. Po sterilizaci, prosím chlaďte součásti po dobu asi 20 minut, než budou sestaveny k použití. V opačném případě může dojít k trvalému poškození výrobku.
- Neodsávejte příliš, mohlo by to způsobit poranění prsou.
- V případě jakékoli bolesti způsobené používáním tohoto produktu vyhledejte okamžitě lékařskou pomoc.
- Nepoužívejte prosím tento přístroj k zahájení kojení (rozkojení). Odsávačka mateřského mléka je nástroj, který pomáhá maminkám po porodu zmírnit bolest při otocích prsou a prodloužit dobu kojení. Některé novopečené maminky trpí ucpanými mléčnými žlázami (částečným důvodem je vrozená invaginace papily) nebo nedostatečnou tvorbou mléka, pokud je tomu tak, ujistěte se, že podstoupíte profesionální vyšetření prsu, abyste ověřili, že mléčná žláza není ucpaná a že mateřské mléko je normální, teprve potom si kupte odsávačku a použijte ji.
- Tento produkt se používá pouze pro účely popsané v této uživatelské příručce.

Bezpečnostní opatření při používání lithiové baterie

- Během normálního provozu se akumulátor nevyjímá.
- Je zakázáno výrobek rozebírat, narážet, stlačovat nebo házet do ohně.
- Nikdy spotřebič nenabíjejte (ani nenechávejte) na přímém slunci nebo blízko zdrojů tepla a pokud je teplota pod 10 °C nebo nad 40 °C, nepříznivě to ovlivňuje životnost akumulátoru.
- Nepoužívejte výrobek, když je vyboulený.
- Baterie nerozebírejte. Některé součásti lithiových baterií jsou hořlavé a škodlivé. Mohou způsobit zranění, požár, prasknutí nebo výbuch.
- Baterii nerozebírejte, neotevírejte, neštípejte ani nepropichujte ničím kovovým.
- Baterie nepřebíjejte.
- Před likvidací zařízení vyjměte baterie.
- Lithiové baterie mohou být vyměněny pouze autorizovaným servisem. Výměna za nesprávný typ baterií může způsobit výbuch. Když jsou baterie odstraňovány, musí být spotřebič vypnutý.
- Akumulátor vyjměte pouze pokud má být spotřebič vyřazen (viz odst. VIII. EKOLOGIE).

- Nechejte akumulátor před nabíjením vychladnout.
- Při nabíjení akumulátoru je spotřebič teplý, což je naprosto normální stav.
- Pro zajištění delší životnosti akumulátorové baterie, doporučujeme 2x za rok akumulátory používáním spotřebiče zcela vybit a poté plně nabít.
- Spotřebič by se měl udržovat plně nabitý, i když se nepoužívá. Pomáhá to k prodloužení životnosti akumulátoru.

II. POPIS SPOTŘEBIČE

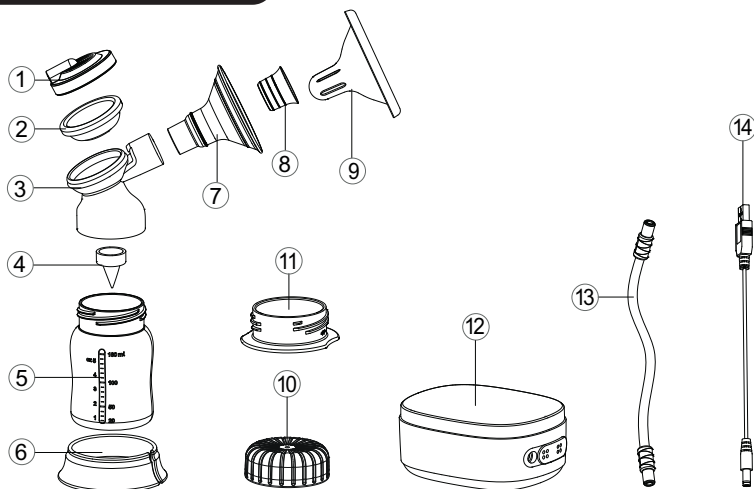

- | | |
|----------------------------|--------------------------|
| 1. Vrchní víčko | 8. Silikonová vložka |
| 2. Silikonová membrána | 9. Kryt těla pumpy |
| 3. Tělo pumpy | 10. Víčko láhve na mléko |
| 4. Silikonový ventil | 11. Spodní víčko |
| 5. Láhev na mléko | 12. Motorová jednotka |
| 6. Základna láhve na mléko | 13. Silikonová hadička |
| 7. Prsní šít | 14. USB kabel |



- ⏻ Tlačítko **napájení**: Tlačítko zapnutí/vypnutí (*Před prvním použitím prosím nabijte). Stiskněte a podržte 2 sekundy pro spuštění. Ve výchozím nastavení se automaticky vypne 30 minut po poslední operaci.
- ⏸ Tlačítko **Pauza**: Motor se pozastaví kliknutím na tlačítko Pauza, při dalším kliknutím motor pokračuje v práci.
- S Tlačítko **Bionic**: Kliknutím na bionické tlačítko spustíte bionický režim připomínající sání miminka, ikona **S** svítí, lze nastavit 5 úrovní. Je přirozenou kombinací stimulace a sání v kombinaci 5:1.
- ⬆ Tlačítko **zvýšení**: Stiskněte jednou a úroveň sání se zvýší o jednu.
- ⬇ Tlačítko **snížení**: Stiskněte jednou a úroveň sání se sníží o jednu.
- ⊞ Tlačítko pro **přepínání režimů**: Klepnutím na něj přepnete režim stimulace a odsávání. Ve výchozím nastavení se odsávačka

materšského mléka sama přepne do režimu odsávání po 2 minutách režimu stimulace. Při volbě stimulačního režimu svítí ikona ♥, lze nastavit úroveň 1 až 5. Vyberete-li režim odsávání, rozsvítí se ikona ☹, lze nastavit úroveň 1 až 9.

Funkce **paměti**: dlouhým stisknutím tlačítka přepínače režimu spustíte funkci paměti, rozsvítí se ikona M, zaznamenaná se úroveň stimulace a používaný režim odsávání. Nastavení se obnoví při dalším spuštění.

III. SESTAVENÍ JEDNOTKY

1. Vložte prsní štít 7 do těla pumpy 3, vložte silikonovou vložku 8 do prsního štítu a zatlačte dovnitř, abyste zajistili dokonalé usazení.
2. Nasadte membránu 2 na tělo pumpy 3 a ujistěte se, že těsně přilnula. Poté přitlačte vrchní víčko těla pumpy na membránu, jak je znázorněno na obrázku.
3. Nasadte ventil 4 na spodní hrdlo těla pumpy a zatlačte, aby se těsně spojil.

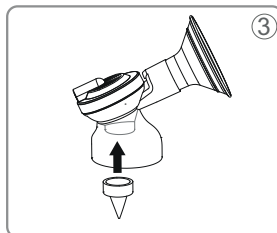
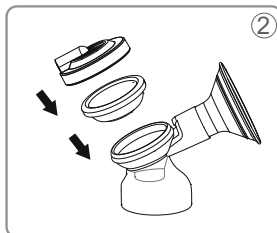
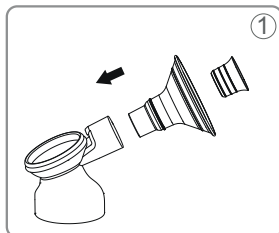

4. Našroubujte tělo pumpy na láhev na mléko a upevněte ji na základnu láhve, jak je znázorněno.
5. Pro dvojité čerpání připojte silikonové hadičky ke dvěma sestaveným kompletům a zároveň do obou vstupů na motorové jednotce.
6. Pro jednorázové čerpání připojte set se silikonovou hadičkou k jednomu ze vstupů motorové jednotky. Nepoužitý vstup nechte zavíčkovaný pomocí půlky krytky.

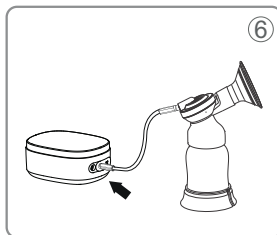
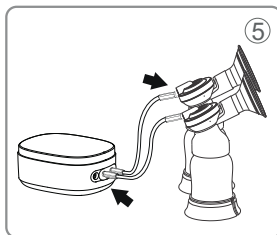
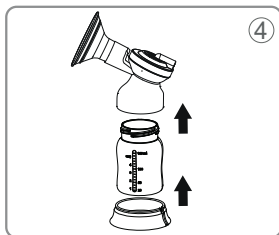

7. Pokud nechcete sestavený set ihned použít, nasadte kryt těla pumpy. Ten před použitím sejměte a po odsátí opět nasadte.





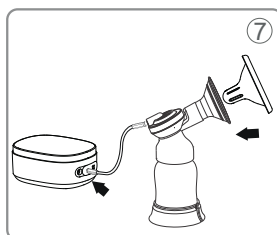

Poznámka: Před každým použitím zkontrolujte, zda jsou všechny součásti správně smontovány, aby bylo zajištěno dokonalé utěsnění.

Napájecí adaptér (není součástí balení)

- Vstup: 100 - 240 V ~50/60 Hz, výstup: DC 5 V/2 A.
- Před prvním použitím, či pokud jste spotřebič dlouho nepoužívali, jej úplně nabijte.
- Připojte napájecí adaptér k motoru pumpy a zasuňte zástrčku do elektrické zásuvky.
- Zařízení lze nabíjet, pouze když je přístroj vypnutý a připojený k adaptéru.
- Nabíjení trvá přibližně 3 h a během nabíjení bliká kontrolka , která zároveň ukazuje stav nabití.



IV. POKYNY K OBSLUZE

- Najděte si pohodlnou polohu, položte nohy na malou stoličku a přitom odsajte mateřské mléko. Zvednutí chodidel pomůže udržet správnou polohu sedu a zabrání vyvíjení tlaku na váš pas.
- Bradavku umístíte doprostřed prsního štítu, aby bylo zajištěno dokonalé utěsnění.
- Stiskněte a podržte tlačítko napájení  na 2 sekundy, začne se úroveň 1 (pokud není aktivována funkce paměti). Stiskněte  a  pro nastavení požadované úrovně během používání.
- Stisknutím tlačítka  přepnete do režimu odsávání, když mateřské mléko přichází. (odsávačka se automaticky přepne do režimu odsávání po 2 minutách stimulačního režimu a po 30 minutách provozu se vypne)
- Při používání dlouze stiskněte , rozsvítí se ikona , spustí se funkce paměti (při příštím použití se automaticky načtou poslední nastavené úrovně).
- Jak zjistit nejvhodnější úroveň: začněte s nízkou úrovní a postupně ji zvyšujte, dokud neucítíte nepříjemný tlak (ne bolest), poté mírně snižte úroveň odsávání nebo stimulace.
- Po použití klikněte na tlačítko napájení , poté ikony zhasnou a spotřebič se vypne. Pokud přístroj nepoužíváte, odpojte jej.
- Po použití prosím rozeberte a očistěte všechny součásti. (Kromě motoru, USB kabelu a silikonové hadičky, které nelze umýt. Tyto tři části otřete pouze čistým hadříkem).

V. SKLADOVÁNÍ MLÉKA

Místo uskladnění	Teplota	Trvanlivost
Pokojeová teplota	19 °C - 26 °C	4 - 6 hodin
Chladnička	4 °C	72 hodin - 8 dní
Mraznička	-15 °C	2 týdny
Chladnička s mrazákem	-18 °C	3-6 měsíců
Speciální mrazák	-20 °C	6-12 měsíců

Tabulka je použitelná pro zralé zdravé dítě a je pouze informativní. Pro více informací kontaktujte nemocnici nebo jiného odborníka.

Praktické tipy

- Mateřské mléko se po rozmrazení roztáhne, nenaplňujte kojeneckou láhev nebo sáček na mléko plně mlékem a vyhradte si 1/4 místa pro roztažení.
- Označte si prosím dobu odsávání mléka na láhvi na mléko nebo sáčku na mléko.
- Chcete-li zachovat výživu mléka, rozmrazujte mléko v chladničce nebo vložte nádobu na mléko pod tekoucí teplou vodu, jejíž teplota musí být nižší než 37 °C. Po rozmrazení znovu zahřejte láhev/sáček s mlékem v horké vodě na 50 °C (ize použit ohřivač lahví také k rozmrazení mléka).
- Rozmrazování mateřského mléka v mikrovlnné troubě nebo vysokoteplotním ohřivači se nedoporučuje.
- Před krmením lehce protřepejte láhev/sáček s mlékem, aby se oddělené mléko znovu promíchalo.

VI. ÚDRŽBA

Před každou údržbou odpojte spotřebič od el. sítě vytažením vidlice napájecího přívodu z el. zásuvky! Nepoužívejte drsné a agresivní čisticí prostředky (např. ostré předměty, škrabky, ředidla nebo jiná rozpouštědla)!

- Před a po použití umyjte a sterilizujte části, které jsou v přímém kontaktu s mateřským mlékem.
- Při čištění nenamáčejte motorovou jednotku **12** a USB kabel **14** do vody, otřete je čistým hadříkem.
- Nečistěte a nesterilizujte silikonovou hadičku **13**. Tato část je pouze ventilační hadička, nedostane se do kontaktu s mlékem. Čistěte pouze její povrch (voda v hadičce způsobí trvalé poškození jednotky).
- Membrána a ventil jsou vyrobeny ze silikonového materiálu, který je bezpečný pro použití s potravinami. Nesterilizujte po dlouhou dobu, aby nedošlo k degradaci nebo deformaci.
- Při sestavování dbejte na to, abyste každý díl sestavili ve správném pořadí.
- Můžete sterilizovat láhev na mléko **5**, prsní štít **7**, tělo pumpy **3**, membránu **2**, vložku **8**, ventil **4** a kryt těla pumpy **9**.
- Při čištění ventilu **4** a silikonové membrány **2** buďte opatrní. Pokud se poškodí, nelze odsávačku mateřského mléka použít.
- Tělo pumpy **3** nelze ohřívat ani sterilizovat v mikrovlnné troubě.

Údržbu rozsáhlejšího charakteru nebo údržbu, která vyžaduje zásah do vnitřních částí spotřebiče, musí provést odborný servis! Nedodržením pokynů výrobce zaniká právo na opravu!

Případné další informace o spotřebiči a servisní síti získáte na infolince +420 545 120 545 nebo na internetové adrese www.eta.cz.

Informace k reklamaci a opravě výrobků naleznete na stránkách www.eta.cz/servis-eu.

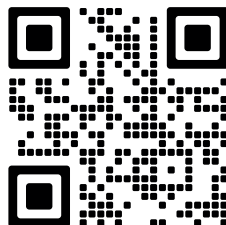

VII. ŘEŠENÍ POTÍŽÍ

Problém	Řešení
Během používání pocítujete bolest	<ul style="list-style-type: none"> • Před odsáváním nahřívejte prso po dobu 5 minut. • Začněte od 1. úrovně a zvyšujte úroveň krok za krokem, najdete pro vás vhodnou úroveň. • Pokud výše uvedené metody problém nevyřeší, zastavte odsávání a poraďte se s odborníkem.
Nelze zapnout	Připojte motor k napájecímu adaptéru, pokud odsávačka mateřského mléka stále nefunguje, kontaktujte prosím prodejce nebo příslušný servis.
Špatné nebo žádné sání	<ul style="list-style-type: none"> • Zkontrolujte prosím, zda jsou všechny součásti správně nainstalovány. Ujistěte se, že prsní štít, silikonová membrána, ventil i hadička jsou připojeny pevně. • Ujistěte se, že jsou oba konce hadičky dobře zasunuty do motorové jednotky a vrchního víčka těla pumpy. • Zkontrolujte, zda není silikonový ventil poškozen.
Při odsávání nevytéká mléko	Buďte opatrní a ujistěte se, že bradavka je bez mezery usazena uprostřed prsního štítu, započnete odsávání opakovaně od nízké úrovně.

VIII. EKOLOGIE



Pokud to rozměry dovolují, jsou na všech kusech vytištěny znaky materiálů použitých na výrobu balení, komponentů a příslušenství, jakož i jejich recyklace. Uvedené symboly na výrobku nebo v průvodní dokumentaci znamenají, že použité elektrické nebo elektronické výrobky nesmí být likvidovány společně s komunálním odpadem. Za účelem jejich správné likvidace je odevzdejte na k tomu určených sběrných místech, kde budou přijaty zdarma. Správnou likvidací tohoto produktu pomůžete zachovat cenné přírodní zdroje a napomáháte prevenci potenciálních negativních dopadů na životní prostředí a lidské zdraví, což by mohly být důsledky nesprávné likvidace odpadů. Další podrobnosti si vyžádejte od místního úřadu nebo nejbližšího sběrného místa. Při nesprávné likvidaci tohoto druhu odpadu mohou být v souladu s národními předpisy uděleny pokuty.

Vyjmutí akumulátoru

Akumulátor z přístroje vyjměte pouze po úplném vybití (tj. nechte jej v chodu tak dlouho, dokud se motor nezastaví) a až po ukončení životnosti spotřebiče! Za použití vhodného nástroje rozeberte tělo spotřebiče a následně akumulátor vyjměte. Dbejte však zvýšené opatrnosti, abyste předešli řeznému poranění.

IX. TECHNICKÁ DATA

Napájení	5 V = 2A
Napětí baterie (V)	3,7 V =
Kapacita baterie	2500mAh, 9.25Wh
Frekvence stimulace	40 - 210 cyklů/min
Podtlak stimulace	15 - 165 mmHg
Frekvence odsávání	30 - 110 cyklů/min
Podtlak odsávání	75 - 300 mmHg
Rozměry motorové jednotky (mm)	132 × 103 × 59
Napájecí zdroj	vstup: 100 - 240 V~50/60 Hz, výstup: DC 5 V/2 A

Změna technické specifikace a obsahu případného příslušenství dle modelu výrobku vyhrazena výrobcem. Kapacita baterie výrobku se postupně snižuje. Ke snížení kapacity baterie dochází při obvyklém užívání spotřebiče a považuje se za opotřebení spotřebiče. Snížení kapacity baterie není vadou spotřebiče.

UPOZORNĚNÍ A SYMBOLY POUŽITÉ NA SPOTŘEBIČI, OBALECH NEBO V NÁVODU:**HOUSEHOLD USE ONLY. DO NOT IMMERSE IN WATER OR OTHER LIQUIDS.**

Pouze pro použití v domácnosti. Neponořovat do vody nebo jiných tekutin.

**TO AVOID DANGER OF SUFFOCATION, KEEP THIS PLASTIC BAG AWAY FROM BABIES AND CHILDREN. DO NOT USE THIS BAG IN CRIBS, BEDS, CARRIAGES OR PLAYPENS. THIS BAG IS NOT A TOY.**

Nebezpečí udušení. Nepoužívejte tento sáček v kolébkách, postýlkách, kočárcích nebo dětských ohrádkách. PE sáček odkládejte mimo dosah dětí. Sáček není na hraní.



Nesmí být likvidováno společně s komunálním odpadem



UPOZORNĚNÍ



Čtete návod k obsluze



Odnímatelná napájecí jednotka

eta 1306

NÁVOD NA OBSLUHU

Vážení zákazníci, ďakujeme Vám za zakúpenie nášho produktu. Tento návod spolu s dokladom o predaji a podľa možností aj s obalom a vnútorným vybavením obalu dobre uschovajte.

I. BEZPEČNOSTNÉ UPOZORNENIA



- Inštrukcie v návode považujte za súčasť spotrebiča a postúpte ich akémukoľvek ďalšiemu užívateľovi spotrebiča.
- Skontrolujte, či údaj na typovom štítku zodpovedá napätiu vo vašej elektrickej zásuvke. Vidlicu napájacieho prívodu treba pripojiť do správne zapojenej a uzemnenej zásuvky podľa STN!
- Tento spotrebič môžu používať deti vo veku 8 rokov a staršie, pokiaľ sú pod dozorom alebo boli poučené o používaní tohto spotrebiča bezpečným spôsobom a porozumeli prípadným nebezpečenstvám. Čistenie a údržbu vykonávanú užívateľom nesmú vykonávať deti, ak nie sú staršie ako 8 rokov a pod dozorom. Deti mladšie ako 8 rokov sa musia držať mimo dosah spotrebiča a jeho prívodu.
- Spotrebiče môžu používať osoby so zníženými fyzickými či mentálnymi schopnosťami alebo nedostatkom skúseností a znalostí, ak sú pod dozorom alebo boli poučené o používaní spotrebiča bezpečným spôsobom a rozumejú prípadnému nebezpečenstvu.
- Deti sa so spotrebičom nesmú hrať.
- Nikdy spotrebič nepoužívajte s poškodeným adaptérom alebo nabíjacím káblom, pokiaľ nepracuje správne, spadol na zem a poškodil sa alebo spadol do vody. V takýchto prípadoch zanešte spotrebič do odborného servisu na preverenie jeho bezpečnosti a správnej funkcie.
- **POZOR:** Nepoužívajte tento spotrebič v spojení s tepelne citlivým radiacím zariadením, programátorom, časovačom alebo akýmkoľvek iným zariadením, ktoré zapína spotrebič automaticky, pretože v prípade, že by bol spotrebič zakrytý alebo premiestnený, hrozí nebezpečenstvo požiaru.
- Ak je spotrebič v činnosti, zabráňte kontaktu s domácimi zvieratami, s rastlinami a hmyzom.
- **Adaptér nezasúvajte do elektrickej zásuvky a nevyťahujte ho s mokrými rukami a ťahaním za napájací prívod!**
- Spotrebič je určený len na použitie v domácnostiach a na podobné účely (v obchodoch, kanceláriách a podobných pracoviskách, v hoteloch, motelloch a iných obytných prostrediach, v podnikoch zaisťujúcich nocľah s raňajkami, v poľnohospodárstve)! Nie je určený na komerčné použitie!
- Napájací prívod pravidelne kontrolujte. V prípade potreby použitia predĺžovacieho prívodu je nutné, aby nebol poškodený a vyhovoval platným normám.
- Napájací prívod nesmie byť poškodený ostrými alebo horúcimi predmetmi, otvoreným plameňom, nesmie byť ponáraný do vody, ani sa ohýbať cez ostré hrany.

- Tento spotrebič vrátane príslušenstva používajte iba na účel, na ktorý je určený tak, ako je popísané v tomto návode. Spotrebič nikdy nepoužívajte na žiadny iný účel.
- Výrobca nezodpovedá za škody spôsobené nesprávnym používaním spotrebiča v prípade nedodržania vyššie uvedených bezpečnostných upozornení.
- Spotrebič nemá vlastný nabíjaci zdroj, je určený na nabíjanie iba z USB zdroja (adaptér s USB výstupom, s výstupným napatím 5,0—12,0 V), pred pripojením venujte pozornosť inštrukciám výrobcu týchto zdrojov.
- Pokiaľ strojček nabíjate v kúpeľni, je potrebné ho po použití odpojiť od elektrickej siete vytiahnutím prívoda/ adaptéra z elektrickej zásuvky, pretože v blízkosti vody predstavuje nebezpečenstvo i pokiaľ je vypnutý.
- K napájaniu spotrebiča nepoužívajte USB porty na iných zariadeniach (napr. počítač, notebook, tablet, mobilný telefón a pod.). Tieto zariadenia nemusia byť dimenzované na prírodný odber spotrebiča a mohlo by dôjsť k ich poškodeniu.
- Nenechávajte visieť napájací prívod cez hranu stolu, kde ho mažu stiahnuť deti.

Dôležité bezpečnostné pokyny

Varovanie

- Nepoužívajte v sprche alebo vo vani.
- Pripojovaci hadičku neskrúcajte ani nezauzľujte.
- Pokiaľ motorová jednotka spadne do vody, nedotýkajte sa jej, ale okamžite ju odpojte zo zásuvky.
- Časti, ktoré sú v priamom kontakte s materským mliekom, sú osobnými vecami, nezdieľajte ich.
- USB kábel udržiajte v dostatočnej vzdialenosti od horúcich povrchov.
- Ak je produkt, adaptér alebo USB kábel poškodený, musí ho vymeniť odborník odporúčaný výrobcom, aby sa predišlo nebezpečenstvu.

Nebezpečenstvo

- Nedávajte motorovú jednotku do blízkosti ohňa, aby sa nezahriala.
- Neponárajte motorovú jednotku ani USB kábel do žiadnej kvapaliny.
- Nenabíjajte ani nevybíjajte v blízkosti ohňa alebo v prostredí s teplotou nad 45 °C.

Opatrenia

- Pred použitím nabite motorovú jednotku.
Pred použitím vyčistite a sterilizujte súčasti. Po použití ich ihneď umyte, aby boli všetky súčasti suché. Nečistite ani nesterilizujte motorovú jednotku, USB kábel ani silikónovú hadičku.
- Uchovávajte výrobok mimo dosahu malých detí. Pri používaní fľašu nenakláňajte ani ju neprepĺňajte (neprekračujte maximálnu stupnicu).
- Ak prístroj nepoužívate, vypnite ho.
- Pri demontáži alebo montáži sa uistite, že ste zostavili každý diel podľa návodu. Pri demontáži a čistení dávajte pozor, aby ste nestratili malé časti, pretože bez nich nebude výrobok správne fungovať.

- Nastavte úroveň sania na svoju osobnú a pohodlnú úroveň, začnite a dokončite odsávanie na tejto úrovni.
- Pred sterilizáciou prosím riadne rozoberte všetky časti produktu. Po sterilizácii, prosím, chladte súčasti po dobu asi 20 minút, než budú zostavené na použitie. V opačnom prípade môže dôjsť k trvalému poškodeniu výrobku.
- Neodsávajte príliš, mohlo by to spôsobiť poranenie prs.
- V prípade akejkoľvek bolesti spôsobenej používaním tohto produktu vyhľadajte okamžite lekársku pomoc.
- Nepoužívajte, prosím, tento prístroj na začatie dojčenia (rozdojčenia). Odsávačka materského mlieka je nástroj, ktorý pomáha mamičkám po pôrode zmierniť bolesť pri opuchoch prs a predĺžiť dobu dojčenia. Niektoré novopečené mamičky trpia upchatými mliečnymi žľazami (čiastočným dôvodom je vrodená invaginácia papily) alebo nedostatočnou tvorbou mlieka, ak je to tak, uistite sa, že podstúpíte profesionálne vyšetrenie prsníka, aby ste overili, že mliečna žľaza nie je upchatá a až potom si kúpte odsávačku a použite ju.
- Tento produkt sa používa iba na účely popísané v tejto používateľskej príručke.

Bezpečnostné opatrenia pri používaní lítiovej batérie

- Počas normálnej prevádzky sa akumulátor nevyníma.
- Je zakázané výrobok rozoberať, narážať, stláčať alebo hádzať do ohňa.
- Nikdy nenabíjajte strojček na priamom slnku alebo blízko zdrojov tepla, a pokiaľ je teplota pod 10 °C alebo nad 40 °C, to nepriaznivo ovplyvňuje životnosť akumulátora.
- Nepoužívajte výrobok, keď je vydutý.
- Batérie nerozoberajte. Niektoré súčasti lítiových batérií sú horľavé a škodlivé. Môžu spôsobiť zranenie, požiar, prasknutie alebo výbuch.
- Batériu nerozoberajte, neotvárajte, neštiepajte ani neprepichujte ničím kovovým.
- Batérie neprebíjajte.
- Pred likvidáciou zariadenia vyberte batérie.
- Lítiové batérie môžu byť vymenené iba autorizovaným servisom. Výmena za nesprávny typ batérií môže spôsobiť výbuch. Keď sú batérie odstraňované, musí byť spotrebič vypnutý.
- Akumulátor vyberte iba ak má byť spotrebič vyradený (pozri ods. VIII. EKOLÓGIA).

- Pred nabíjaním nechajte akumulátor vychladnúť.
- Pri nabíjaní akumulátora je spotrebič teplý, čo je úplne normálny stav.
- Pre zaistenie dlhšiu životnosť akumulátorovej batérie, odporúčame 2x za rok akumulátory používaním spotrebiča úplne vybiť a potom plne nabiť.
- Spotrebič by sa mal udržiavať plne nabitý, aj keď sa nepoužíva. Pomáha to k predĺženiu životnosti akumulátora.

II. OPIS SPOTREBIČA

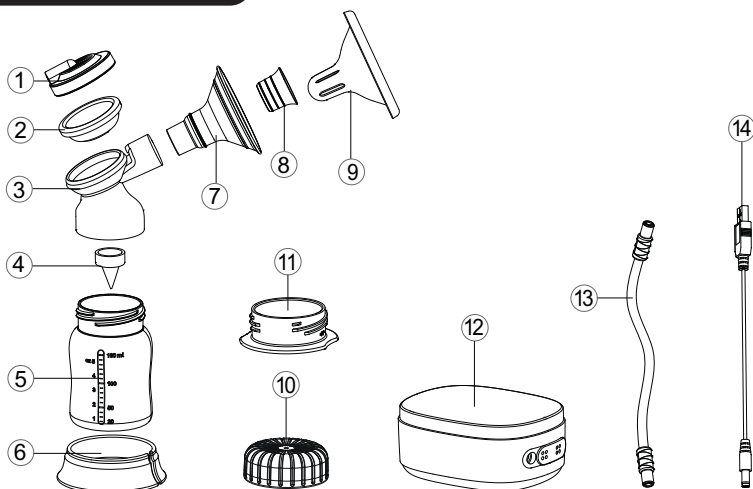

- | | |
|-----------------------------|----------------------------|
| 1. Vrchné viečko | 8. Silikónová vložka |
| 2. Silikónová membrána | 9. Kryt tela pumpy |
| 3. Telo pumpy | 10. Viečko fľaše na mlieko |
| 4. Silikónový ventil | 11. Spodné viečko |
| 5. Fľaša na mlieko | 12. Motorová jednotka |
| 6. Základňa fľaše na mlieko | 13. Silikónová hadička |
| 7. Prsný štít | 14. USB kábel |



- ⓐ Tlačidlo **napájania**: Tlačidlo zapnutia/vypnutia (*Pred prvým použitím prosím nabite). Stlačte a podržte 2 sekundy pre spustenie. V predvolenom nastavení sa automaticky vypne 30 minút po poslednej operácii.
- ⓑ Tlačidlo **Pauza**: Motor sa pozastaví kliknutím na tlačidlo Pauza, pri ďalšom kliknutí motor pokračuje v práci.
- ⓒ Tlačidlo **Bionic**: Kliknutím na bionické tlačidlo spustíte bionický režim pripomínajúci sanie bábätka, ikona **S** svieti, je možné nastaviť 5 úrovní. Je prirodzenou kombináciou stimulácie a sania v kombinácii 5:1.
- ⓓ Tlačidlo **zvýšenia**: Stlačte raz a úroveň sania sa zvýši o jednu.
- ⓔ Tlačidlo **zniženia**: Stlačte raz a úroveň sania sa zníži o jednu.

- ☞ Tlačidlo na **prepínanie režimov**: Kliknutím naň prepnete režim stimulácie a odsávania. V predvolenom nastavení sa odsávačka materského mlieka sama prepne do režimu odsávania po 2 minútach režimu stimulácie. Pri voľbe stimulačného režimu svieti ikona ♥, je možné nastaviť úroveň 1 až 5. Ak vyberiete režim odsávania, rozsvieti sa ikona 🔥, je možné nastaviť úroveň 1 až 9.

Funkcia **pamäte**: dlhým stlačením tlačidla prepínača režimu spustíte funkciu pamäte, rozsvieti sa ikona M, zaznamená sa úroveň stimulácie a používaný režim odsávania. Nastavenie sa obnoví pri ďalšom spustení.

III. ZOSTAVENIE JEDNOTKY

1. Vložte prsný štít **7** do tela pumpy **3**, vložte silikónovú vložku **8** do prsného štítu a zatlačte dovnútra, aby ste zaistili dokonalé usadenie.
2. Nasadte membránu **2** na telo pumpy **3** a uistite sa, že tesne prilhla. Potom pritlačte vrchné viečko tela pumpy na membránu, ako je znázornené na obrázku.
3. Nasadte ventil **4** na spodné hrdlo tela pumpy a zatlačte, aby sa tesne spojil.

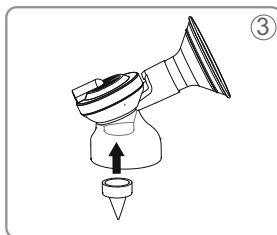
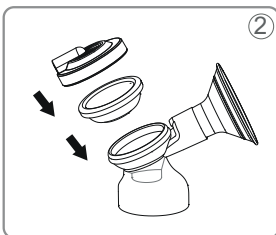
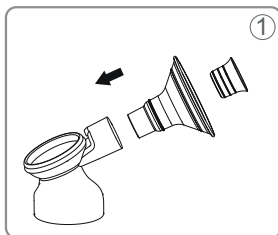

4. Naskrutkujte telo pumpy na fľašu na mlieko a upevnite ju na základňu fľaše, ako je znázornené.
5. Pre dvojité čerpanie pripojte silikónové hadičky k dvom zostaveným kompletom a zároveň do oboch vstupov na motorovej jednotke.
6. Pre jednorazové čerpanie pripojte set so silikónovou hadičkou k jednému zo vstupov motorovej jednotky. Nepoužitý vstup nechajte zaviečkovaný pomocou polovice krytky.

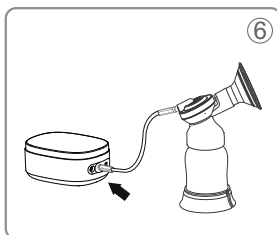
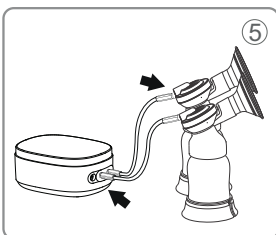
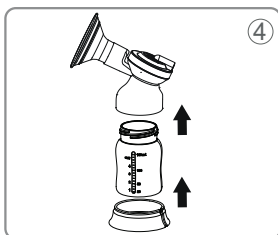

7. Pokiaľ nechcete zostavený set ihneď použiť, nasadte kryt tela pumpy. Ten pred použitím odoberte a po odsatí opäť nasadte.



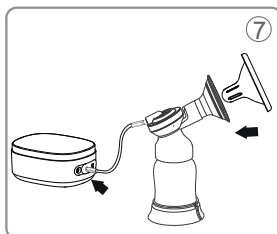



Poznámka: Pred každým použitím skontrolujte, či sú všetky súčasti správne zmontované, aby bolo zaistené dokonalé utesnenie.



Napájací adaptér (nie je súčasťou balenia)

- Vstup: 100 - 240 V~50/60 Hz, výstup: DC 5 V/2 A.
- Pred prvým použitím, alebo pokiaľ ste spotrebič dlho nepoužívali, ho úplne nabite.
- Pripojte napájací adaptér k motoru pumpy a zasuňte zástrčku do elektrickej zásuvky.
- Zariadenie je možné nabíjať, iba keď je prístroj vypnutý a pripojený k adaptéru.
- Nabíjanie trvá približne 3 h a, počas nabíjania bliká kontrolka , ktorá zároveň ukazuje stav nabitia.

IV. POKYNY NA OBSLUHU

- Nájdite si pohodlnú polohu, položte nohy na malú stoličku a pritom odsajte materské mlieko. Zdvihnutie chodidiel pomôže udržať správnu polohu sedu a zabráni vyvíjaniu tlaku na váš pás.
- Bradavku umiestnite doprostred prsného štítu, aby bolo zaistené dokonalé utesnenie.
- Stlačte a podržte tlačítko napájania  na 2 sekundy, začne se úrovni 1 (pokiaľ nie je aktivovaná funkcia pamäte). Stlačte  a  pre nastavenie požadovanej úrovne počas používania.
- Stlačením tlačidla  prepnete do režimu odsávania, keď materské mlieko prichádza. (odsávačka sa automaticky prepne do režimu odsávania po 2 minútach stimulačného režimu a po 30 minútach prevádzky sa vypne).
- Pri používaní dlho zatlačte , rozsvieti sa ikona , spustí sa funkcia pamäte (pri nasledujúcom použití sa automaticky načítajú posledné nastavené úrovne).
- Ako zistiť najvhodnejšiu úroveň: začnite s nízkou úrovňou a postupne ju zvyšujte, pokiaľ neucítite nepríjemný tlak (nie bolesť), potom mierne znížte úroveň odsávania alebo stimulácie.
- Po použití kliknite na tlačidlo napájania , potom ikony zhasnú a spotrebič sa vypne. Ak prístroj nepoužívate, odpojte ho.
- Po použití, prosím, rozoberte a očistite všetky súčasti. (Okrem motora, USB kábla a silikónovej hadičky, ktoré nie je možné umývať. Tieto tri časti utrite iba čistou handričkou).

V. SKLADOVANIE MLIEKA

Miesto uskladnenia	Teplota	Trvanlivosť
Izbová teplota	19 °C - 26 °C	4 - 6 hodín
Chladnička	4 °C	72 hodín - 8 dní
Mraznička	-15 °C	2 týždne
Chladnička s mrazničkou	-18 °C	3 - 6 mesiacov
Špeciálna mraznička	-20 °C	6 - 12 mesiacov

Tabuľka je použiteľná pre zrelé zdravé dieťa a je iba informatívna. Pre viac informácií kontaktujte nemocnicu alebo iného odborníka.

Praktické tipy

- Materské mlieko sa po rozmrazení roztiahne, nenapĺňajte dojčenskú fľašu alebo vrecko na mlieko plne mliekom a vyhradte si 1/4 miesta na roztiahnutie.
- Označte, prosím, dobu odsávania mlieka na fľaši na mlieko alebo na vrecúšku na mlieko.
- Ak chcete zachovať výživu mlieka, rozmrazujte mlieko v chladničke alebo vložte nádobu na mlieko pod tečúcu teplú vodu, ktorej teplota musí byť nižšia ako 37 °C. Po rozmrazení znovu zahrejte fľašu/vrecko s mliekom v horúcej vode na 50 °C (je možné použiť ohrievač fliaš tiež na rozmrazenie mlieka).
- Rozmrazovanie materského mlieka v mikrovlnnej rúre alebo vysokoteplotnom ohrievači sa neodporúča.
- Pred kŕmením zľahka pretrepte fľašu/vrecko s mliekom, aby sa oddelené mlieko znovu premiešalo.

VI. ÚDRŽBA

Pred každou údržbou odpojte spotrebič od el. siete vyťahnutím vidlice napájacieho prívodu z el. zásuvky! Nepoužívajte drsné a agresívne čistiace prostriedky (napr. ostré predmety, škrabky, riedidlá alebo iné rozpúšťadlá)!

- Pred a po použití umyte a sterilizujte časti, ktoré sú v priamom kontakte s materským mliekom.
- Pri čistení nenamáčajte motorovú jednotku **12** a USB kábel **14** do vody, utrite ich čistou handričkou.
- Nečistite a nesterilizujte silikónovú hadičku **13**. Táto časť je iba ventilačná hadička, nedostane sa do kontaktu s mliekom. Čistíte iba jej povrch (voda v hadičke spôsobí trvalé poškodenie jednotky).
- Membrána a ventil sú vyrobené zo silikónového materiálu, ktorý je bezpečný na použitie s potravinami. Nesterilizujte ich po dlhú dobu, aby nedošlo k starnutiu alebo deformácii.
- Pri zostavovaní dbajte na to, aby ste každý diel zostavili v správnom poradí.
- Môžete sterilizovať fľašu na mlieko **5**, prsný štít **7**, telo pumpy **3**, membránu **2**, vložku **8**, ventil **4** a kryt tela pumpy **9**.
- Pri čistení ventilu **4** a silikónovej membrány **2** buďte opatrní. Pokiaľ sa poškodí, nemožno odsávačku materského mlieka použiť.
- Telo pumpy **3** nie je možné ohrievať ani sterilizovať v mikrovlnnej rúre.

Údržbu rozsiahlejšieho charakteru alebo údržbu, ktorá vyžaduje zásah do vnútorných častí spotrebiča, musí vykonať iba špecializovaný servis! Nedodržaním pokynov výrobcu zaniká právo na opravu!

Prípadné ďalšie informácie o spotrebiči a servisnej sieti získate na infolinke +420 545 120 545 alebo na internetovej adrese www.eta.sk.

Informácie k reklamácií a oprave výrobkov nájdete na stránkach www.eta.cz/servis-eu.

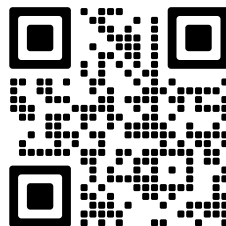

VII. RIEŠENIE PROBLÉMOV

Problém	Riešenie
Počas používania pociťujete bolesť	<ul style="list-style-type: none"> • Pred odsávaním nahrievajte prsník po dobu 5 minút. • Začnite od 1. úrovne a zvyšujte úroveň krok za krokom, nájdite pre vás vhodnú úroveň. • Ak vyššie uvedené metódy problém nevyriešia, zastavte odsávanie a poraďte sa s odborníkom.
Nedá sa zapnúť	Pripojte motor k napájaciemu adaptéru, pokiaľ odsávačka materského mlieka stále nefunguje, kontaktujte, prosím, predajcu alebo príslušný servis.
Zlé alebo žiadne sanie	<ul style="list-style-type: none"> • Skontrolujte prosím, či sú všetky súčasti správne nainštalované. Uistite sa, že prsný štít, silikónová membrána, ventil aj hadička sú pripojené pevne. • Uistite sa, že sú oba konce hadičky dobre zasunuté do motorovej jednotky a vrchného viečka tela pumpy. • Skontrolujte, či nie je silikónový ventil poškodený.
Pri odsávaní nevyteká mlieko	Buďte opatrní a uistite sa, že bradavka je bez medzery usadená uprostred prsného štítu, začnite odsávanie opakovane od nízkej úrovne.

V. EKOLÓGIA



Ak to rozmery umožňujú, na všetkých dieloch sú vytlačené znaky materiálov, ktoré sú použité na obalový materiál, komponenty a príslušenstvo, ako aj na ich recyklovanie. Uvedené symboly na výrobku alebo v sprievodnej dokumentácii znamenajú, že použité elektrické alebo elektronické výrobky nesmú byť likvidované spoločne s komunálnym odpadom. Za účelom správnej likvidácie výrobkov ich odovzdajte na k tomu určené zberné miesta, kde budú prijaté zadarmo. Správnu likvidáciou tohto produktu pomôžete zachovať cenné prírodné zdroje a napomáhate prevencii potenciálnych negatívnych dopadov na životné prostredie a ľudské zdravie, čo by mohli byť dôsledky nesprávnej likvidácie odpadov. Ďalšie podrobnosti si vyžiadajte od miestneho úradu alebo najbližšieho zberného miesta. Pri nesprávnej likvidácii tohto druhu odpadu môžu byť v súlade s národnými predpismi udelené pokuty. Ak má byť spotrebič definitívne vyradený z činnosti, odporúča sa po jeho odpojení od elektrickej siete odrezať napájací prívod. Spotrebič tak bude nepoužiteľný.

Vybratie akumulátora

Akumulátor z prístroja vyberte iba po úplnom vybití (t.j. nechajte ho v chode tak dlho, pokiaľ sa jeho motor nezastaví) a až po ukončení životnosti spotrebiča!. Pri bežnej prevádzke sa akumulátor nevyberá a nie je dostupný! Za použitia vhodného nástroja rozoberte telo spotrebiča a následne akumulátor vyberte. Dbajte však na zvýšenú opatrnosť, aby ste predišli reznému zraneniu.

IX. TECHNICKÉ DÁTA

Napájanie	5 V = 2 A
Napätie batérie (V)	3,7 V =
Kapacita batérie	2500 mAh, 9.25 Wh
Frekvencia stimulácie	40 - 210 cyklov/min
Podtlak stimulácie	15 - 165 mmHg
Frekvencia odsávania	30 - 110 cyklov/min
Podtlak odsávania	75 - 300 mmHg
Rozmery motorovej jednotky (mm)	132 × 103 × 59
Napájací zdroj	vstup: 100 - 240 V~50/60 Hz, výstup: DC 5 V/2 A

Zmena technickej špecifikácie a obsahu prípadného príslušenstva podľa modelu výrobku je vyhradená výrobcem.

Kapacita batérie výrobku se postupne znižuje. K zníženiu kapacity batérie dochádza pri obvyklom užívaní spotrebiča a považuje sa za bežné opotrebovanie spotrebiča. Zníženie kapacity batérie nie je vadou spotrebiča, ale prirodzenou vlastnosťou batérie.

UPOZORNENIA A SYMBOLY POUŽITÉ NA SPOTREBIČI, OBALOCH ALEBO V NÁVODE:**HOUSEHOLD USE ONLY. DO NOT IMMERSE IN WATER OR OTHER LIQUIDS.**

Len na použitie v domácnosti. Neponárať do vody alebo iných tekutín.



TO AVOID DANGER OF SUFFOCATION, KEEP THIS PLASTIC BAG AWAY FROM BABIES AND CHILDREN. DO NOT USE THIS BAG IN CRIBS, BEDS, CARRIAGES OR PLAYPENS. THIS BAG IS NOT A TOY.



Nebezpečenstvo udusenía. Nepoužívajte toto vrecúško v kolískach, postielkach, kočíkoch alebo detských ohrádkach. PE vrecko odkladajte mimo dosahu detí. Vrecko nie je na hranie.



Nesmie byť likvidované spoločne s komunálnym odpadom



UPOZORNENIE



Čítajte návod na obsluhu



Odnímateľná napájacia jednotka

eta 1306

INSTRUCTIONS FOR USE

Dear customer, thank you for purchasing our product. Keep these instructions including the receipt and, if possible, the box with the internal packing.

I. SAFETY WARNING



- Before the first use, read the instructions for use carefully, look at the picture and store the instructions for use for the future. Consider the instructions for use as a part of the appliance and pass them on to any other user of the appliance.
- Check whether the data on the type label correspond with the voltage in your socket. The power cord plug has to be connected to the properly connected and grounded socket according to the national standard.
- This product can be used by children at the age of 8 years and older if they are supervised or if they were instructed regarding use of the appliance in a safe way and if they understand possible risks. User cleaning and maintenance must not be performed by children if they are younger than 8 year and unsupervised. Children younger than 8 years must be kept out of reach of the appliance and its power cord.
- The device may be used by persons with reduced physical or mental abilities or lack of experience and knowledge only if they are under supervision or they have been instructed about using the appliance safely and understand the potential dangers.
- Children must not play with the appliance.
- Never use the appliance if its power cord or plug is damaged, if it does not work properly, if it fell down and was damaged or if it fell to water. In this case take the appliance to a special service to check its safety and proper function.
- **CAUTION:** Do not use the appliance with a program, time switch or any other part that turns the appliance on automatically as there is a risk of fire if the appliance is not covered or placed properly.
- When the appliance is in operation, prevent pets, plants or insects to get in contact with it.
- **Do not plug the fork of the supply cord into the power outlet and do not unplug the cord with wet hands or by pulling by the supply cord!**
- The appliance is intended for home use and similar (in shops, offices and similar workplaces, guests in hotels, motels and other residential environments, in facilities providing accommodation with breakfast, in agriculture). It is not intended for commercial use!
- Do not use the appliance in an environment saturated with explosive or flammable steams.
- Thanks to double layer technology, the most of the outer surface of the electric kettle is insulated against heat. Therefore, you can touch it with your hand, even after boiling. Nevertheless, avoid contact with the outlet of the kettle during and after boiling and watch for the steam escaping from the kettle!

- Never put the power cord on hot surfaces or do not let it hang over the edge of a table or a work top. Plugging or pulling the power cord e.g. by children can result in tilting over or drawing the appliance down and serious injury!
- The power cord must not be damaged with sharp or hot objects, open fire, it must not be sunk into water or bent over sharp edges.
- Use this appliance only for the purpose for which it was designed as specified in this user's manual. Never use the appliance for any other purpose.
- The producer is not responsible for damage caused by improper use of the appliance (e.g. **burning, scalding, fire**) and does not apply in the case of non-compliance with the safety instructions above.
- The appliance has no charging source of its own, it is only designed for charging via USB (an adapter with USB output with output voltage of 5.0—12.0 V). Before making any connection, please pay attention to instructions of the manufacturer of the respective power source.
- If the appliance is used in a bathroom, it must be disconnected from the mains after use by unplugging the power cord from the wall socket, because the appliance poses a risk if near to water, even when switched off.
- Do not use USB ports on other devices (e.g. computers, laptops, tablets, mobile phones, etc.) to power the appliance. Such devices may not be dimensioned for the current consumption of the appliance and it could damage them.
- Prevent hanging the power adapter cord loosely over desktop edge where children may reach it.

Important safety instructions

Warnings

- Do not use in the shower.
- Please do not twist or knot the connection pipe.
- If the main machine falls into water, do not touch it, but unplug it immediately.
- The parts which are in direct contact with breast milk are personal items, do not share.
- Please keep the USB cable far away from hot surfaces.
- If the product, adaptor or USB Cable is damaged, it must be replaced by a professional recommended by the manufacturer, to avoid danger.

Danger

- Do not put the main machine close to a fire to heat it up.
- Do not put the main machine or USB cable into any liquid.
- Don't charge or discharge near a fire or in an environment with temperatures over 45 °C.

Precautions

- Please charge and start before use.
- Please clean and sterilise components before use. Wash immediately after use to keep all components dry. Don't clean or sterilise the main machine or the USB cable with water.
- Keep the product out of reach of infants.
- Do not tilt or overfill the bottle when in use (do not exceed the maximum scale).
- Please turn off the power when not in use.
- When disassembling or assembling, make sure to assemble each part as described. When disassembling and cleaning, be careful not to lose some of the small parts, as it won't function properly.
- Adjust the suction level to your personal and comfortable level, start and finish pumping at this level.
- Before sterilising, please disassemble parts of the product; After sterilising, please cool the components for about 20 minutes before it is assembled for use. Otherwise, the product may be permanently damaged.
- Do not over-pump as it can cause an injury to your breast.
- In case of any pain caused by the use of this product, please seek medical help immediately.
- Please do not use this machine to start production of milk. The breast pump is a tool to help postpartum mothers ease the pain of breasts swelling and prolong the time of breastfeeding. Some new mothers, suffers from blocked mammary glands (partial reason is congenital papilla invaginated), or insufficient milk production, if this is the case, make sure to get a professional breast exam to verify that the mammary gland isn't blocked and that the breast milk is normal, only then purchase a breast pump and use it.
- This product is only used for the purpose described in this User Guide.

Lithium battery use precautions

- The accumulator must not be removed when the appliance is normally used.
- Dismantling, impacting, extruding, or throwing into fire is prohibited.
- Do not expose to high temperatures.
- Please do not use when it is bulging.
- Do not disassemble batteries. Some components of lithium batteries are flammable and harmful. They can cause damage, fire, rupture or explode.

- Do not disassemble, open, chop or pierce the battery or battery pack with anything metallic.
- Do not over charge batteries.
- Before discarding appliances, remove the batteries.
- Lithium batteries can only be replaced by authorised service providers. Replacing the wrong type of batteries can cause explosions. When the batteries are removed, the appliances must be switched off.
- Only remove the accumulator if the appliance is to be discarded (see article VIII. ECOLOGY).
- Let the accumulator cool down prior to charging.
- During charging or regular operation, the appliance heats up, which is a normal phenomenon, and not a reason for a complaint.
- To extend the lifespan of the accumulator, we recommend discharging the accumulator completely 2x a year by normal use and then charging it fully again.
- The appliance should be kept fully charged even when not in use. It helps to extend the life of the battery.

II. DESCRIPTION OF THE APPLIANCE

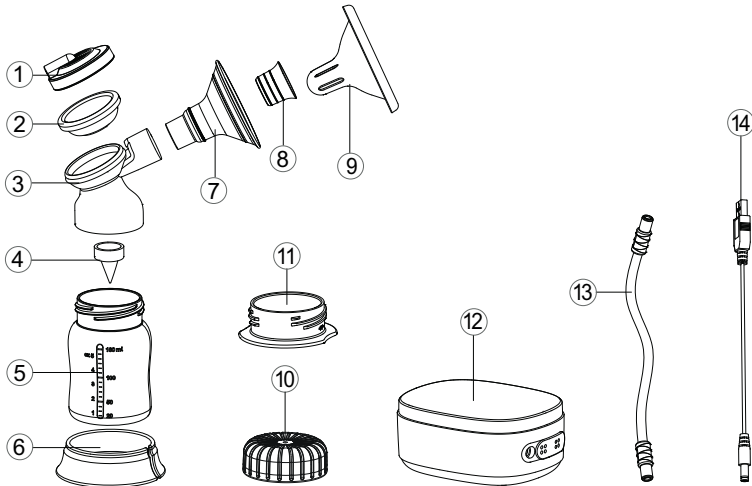

1. Upper cap
2. Silicone diaphragm
3. Pump body
4. Valve
5. Bottle
6. Bottle base
7. Breast shield

8. Silicone Insert
9. Pump cover
10. Bottle cap
11. Pump body cap
12. Pump motor
13. Silicone tube
14. USB cable



- ⏻ **Power** button: Power on/off button (* Please charge before the first use. Press and hold for 2 sec. to starting up. It will be turn off automatically 30 mins after last operation by the default setting.
- ⏸ **Pause** button: The motor pause by clicking the pause button, click again, the motor continues to work.
- Ⓢ **Bionic** button: Click the bionic button to start the bionic mode, the icon **S** is on, 5 levels adjustable.
- ⬆ **Level up** button: Press once, and suction level increase by one.
- ⬇ **Level down** button: Press once, and suction level decrease by one.
- ⚙ **Mode switch** button: Click it to switch the stimulation and expression mode. By default the breast pump will enter into expression mode

after 2 mins of stimulation mode. When choose stimulation mode, the icon ♥ is on, 1-5 levels adjustable. Choose the expression mode, the icon 💧 is on, 1-9 levels adjustable.

Long press mode switch button to start up the **memory function**, the **M** icon light on, it will record the level of stimulation and expression mode in use. The settings will be restored at the next startup.

III. PRODUCT ASSEMBLING

1. Insert the breast shield **7** into the pump body **3**, put the silicone insert **8** into the breast shield and press down to ensure a perfect fit.
2. Insert the diaphragm **2** into the pump body **3** and make sure it is seamlessly connected to pump body. Then press the pump body upper cap onto the diaphragm as shown.
3. Insert the valve **4** into the bottom end of pump body and press to make it tightly joint.

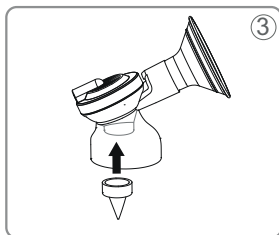
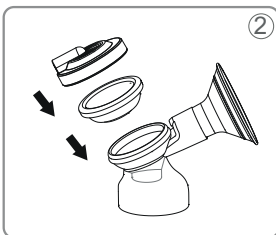
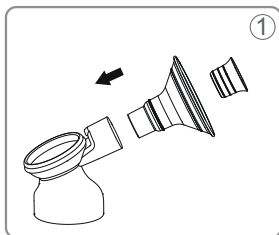

4. Screw the pump body onto the milk bottle and fix it on the bottle base as shown.
5. For double pumping, insert two silicone tubes into the two assembled sets and at the same time to both inputs on the motor unit.
6. For single pumping, connect the set with a silicone tube to one of the inlets of the motor unit. Leave the unused inlet capped with the half of cap.

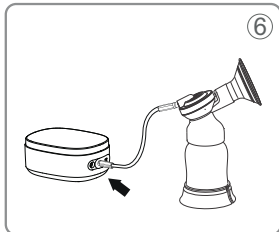
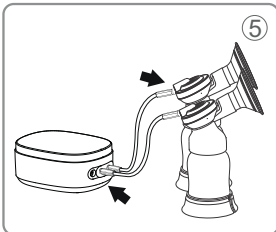
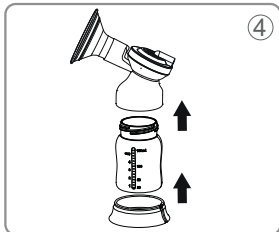

7. If you do not want to use the assembled set immediately, put on the pump cover. Take it off before use and put it back on after suctioning.



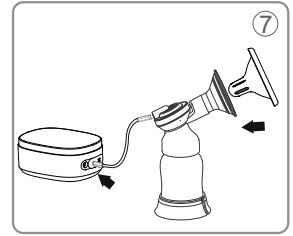



Note: Check all the components are correctly assembled to ensure a perfect seal before each use.



Power adapter (not included)

- Input: 100 - 240 V~50/60 Hz, Output: DC5 V/2 A).
- Before the first use or if the appliance was not used for a long time, charge it completely.
- Connect the power adapter to the pump motor and insert the plug into an electrical outlet
- The device can only be charged when the device is switched off and connected to the adapter.
- Charging takes approximately 3 hours, and during charging the indicator light flashes , which also shows the charging status.

IV. INSTRUCTIONS FOR USE

- Find a comfortable position and place your feet on a small stool while expressing breast milk, elevating your feet help maintain a correct sitting position and avoids putting pressure on your waist.
- Put the assembled breast shield in the middle of your nipple, ensuring there's a perfect seal.
- Press the power button  and holding for 2 seconds, it will be starting with level 1 (before activating the memory function, it will start with level 1). Press  and  to adjust the proper level during using.
- Press the button  to switch to the expression mode when the breast milk comes. (the breast pump will enter into the expression mode after 2 mins of stimulation mode automatically, and it will turn off after running for 30 minutes.)
- In use, long press , the M icon is on, the memory function start up (It will load the last levels of record automatically the next time it is used).
- How to find out the most comfortable level: please start with the low level, and increase gradually until you feel a mild discomfort (not pain), then slightly reduce the level of expression or stimulation.
- After use, please click the power button , then the indicators is off and the appliance is power off. Please unplug when not in use.
- After using, please disassembly and clean all components. (Except for motor, USB cable and silicone tube which can not be washed, these three parts only can be wiped by a clean cloth).

V. MILK STORAGE

Storage location	Temperature	Shelf life
Room temperature	19°C - 26°C	4 hours - 6 hours
Refrigerator	4°C	72 hours - 8 days
Freezer	-15°C	2 weeks
Independent freezer of a double door refrigerator	-18°C	3-6 months
Special freezer	-20°C	6-12 months

The table is applicable to a mature healthy infant and for reference only. Please contact hospital or other professional for more info..

Tips

- Breast milk will expand after thawing, don't fill the feeding bottle or milk bag with milk completely, and please reserve 1/4 space for expanding.
- Please mark the milk pumping time on milk bottle or milk bag.
- To save the milk's nutrition, please thaw the frozen milk in refrigerator or put the milk container under running warm water which temperature has to be lower than 37 °C. After thawing, please reheat the bottle /storage bag with milk in hot water at 50 °C (Users can use a bottle warmer to thaw frozen milk as well).
- Thawing breast milk in a microwave oven or with high temperature heater is not recommended.
- Please shake milk bottle/bag to re-mix the separated milk before feeding.

VI. MAINTENANCE

Before any maintenance, disconnect the appliance from the electricity supply network by pulling out the plug of the power supply from the el. plugs! Do not use harsh and aggressive cleaning agents (e.g. sharp objects, scrapers, thinners or other solvents)!

- Please wash and sterilise the parts that are in directly contact with breast milk, before and after use.
- Do not soak the main machine and USB cable in water when cleaning it, wipe it with a clean cloth.
- Please do not clean and sterilise the connector pipe. This part is a ventilation pipe, it won't get into contact with milk. Only clean its surface. (water in the pipe will cause to permanent damage of the unit)
- Diaphragm and valve are made of a silicon material, which is safe to use with food. Do not sterilise for a long time to avoid aging or deformation.
- When assembling, be sure to assemble each part in the right order. You can sterilise milk bottle, breast cushion, pump body, diaphragm, cup, valve, and pump cover. Except for the USB cable and connect pipe.
- Take care when cleaning the valve and the silicone diaphragm. If it gets damaged your breast pump can't be used.
- The pump body cannot be heated or sterilised in a microwave oven.

More extensive maintenance or maintenance requiring intervention in the inner parts of the appliance must be carried out by professional service!

Failure to comply with the instructions of the manufacturer will lead to expiration of the right to repair!

The information regarding warranty and product repairs you can find on the website www.eta.cz/servis-eu.

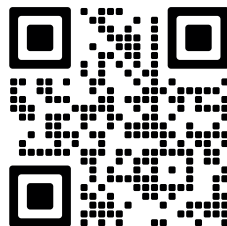

VII. TROUBLESHOOTING

Trouble	Troubleshooting method
Feel painful during use	<ul style="list-style-type: none"> • Heat pack on the breast for 5 minutes before use. • Start from 1 level and increase the level step by step, find a appropriate level for you. • Please stop pumping and consult with a professional if the above methods cannot solve the problem.
Not working	If the breast pump still doesn't work even if it is connected with the power adapter, please contact the distributor or designated maintenance shop.
Low suction or no suction	<ul style="list-style-type: none"> • Please recheck if all components installed correctly, make sure the breast shield, Anti-flow silicone diaphragm, valve and tube etc. are connected firmly. • Make sure both ends of the tube is inserted into the motor unit and upper cap well. • Check if the valve damaged.
No milk out when suction up	Be careful and ensure the papilla is aligned to the breast shield with no gap in between, pumping start from the low level repeatedly.

VIII. ENVIRONMENT



Printed signs of materials used for manufacture, packing, components and accessories, as well as their recycling, are on all the pieces if their dimensions enable it. The symbols on the product or in the accompanying documentation mean that the used electric or electronic products must not be disposed together with municipal wastes. Please, hand them over to the collection points designed for their correct disposal, where they will be accepted free of charge. By correct disposal of this product you can help to preserve valuable natural resources and help to prevent possible negative impacts to the environment and to human health, which could be the results of incorrect waste disposal. For further details ask the municipal authorities or the nearest collecting point. Penalties can be charged for incorrect disposal of such wastes, according to national regulations. If the appliance is to be put out of operation definitely, we recommend cutting off the feeder cable, to disable its use.

Taking out the battery

Only take out the battery from the appliance after it is fully discharged (i.e. let the appliance in operation until its motor stops), and after the end of the appliance's service life! The battery should not be removed and is not accessible during normal operation! With use of a suitable tool demount the appliance body and replace the accumulator. However pay attention to prevent any cut injury.

IX. TECHNICAL DATA

Voltage	5 V = 2A
Battery voltage (V)	3,7 V =
Battery Voltage	2500mAh, 9.25Wh
Stimulation Frequency	40 - 210 cycles/min
Stimulation Power	15 - 165 mmHg
Expression Frequency	30 - 110 cycles/min
Expression Power	75 - 300 mmHg
Dimensions of the motor unit (mm)	132 × 103 × 59
Power supply	Input:100-240V~50/60Hz, Output: DC5V/2A

The manufacturer reserves the right to change the technical specifications and accessories for the respective models.

The capacity of the product battery decreases over time. Decreasing of battery capacity occurs during normal use of the appliance and is considered usual wear and tear of the appliance. Decreasing battery capacity is not a defect of the appliance.

WARNINGS AND SYMBOLS USED ON THE APPLIANCE, PACKAGING OR IN THE INSTRUCTIONS MANUAL:

HOUSEHOLD USE ONLY. DO NOT IMMERSE IN WATER OR OTHER LIQUIDS.



TO AVOID DANGER OF SUFFOCATION, KEEP THIS PLASTIC BAG AWAY FROM BABIES AND CHILDREN. DO NOT USE THIS BAG IN CRIBS, BEDS, CARRIAGES OR PLAYPENS. THIS BAG IS NOT A TOY.



It is not allowed to dispose it together with communal waste



Symbol indicates a WARNING



Please read the instructions manual



Removable power supply unit

eta 1306

HASZNÁLATI ÚTMUTATÓ

Tisztelt Ügyfelünk! Köszönjük, hogy termékünket vásárolta. Ezt a bemutatót a nyugtával együtt és lehetőség szerint a csomagolással és a csomagolás tartalmával is jól őrizze meg.

I. BIZTONSÁGI RENDELKEZÉSEK



- Az első használat előtt figyelmesen olvassa el a használati útmutatót, tekintse át az illusztrációkat, és őrizze meg a kézikönyvet későbbi használatra. Tekintse a kézikönyvben található utasításokat a készülék részének, és adja át azokat a készülék bármely más felhasználójának.
- Ellenőrizze, hogy a típus címken szereplő adatok megfelelnek-e az elektromos konnektorban lévő feszültségnek. A tápkábel dugóját csak az erre vonatkozó szabványoknak megfelelő elektromos konnektorba szabad csatlakoztatni.
- Ezt a készüléket 8 évesnél idősebb gyermekek használhatják, ha felügyelik őket, vagy ha utasítást kaptak a készülék biztonságos használatára vonatkozóan, és megértik az ezzel járó veszélyeket. A felhasználó által végzett tisztítást és karbantartást 8 éven felüli gyermekek is elvégezhetik felügyelet mellett. A készüléket és tartozékait tartsa távol 8 év alatti gyermekektől.
- A készüléket csökkent fizikai, érzékszervi vagy szellemi képességekkel rendelkező, illetve tapasztalattal és tudással nem rendelkező személyek csak akkor használhatják, ha felügyelet alatt vannak, vagy kaptak felvilágosítást a készülék biztonságos használatáról és megértik a lehetséges veszélyeket. Gyermekek nem játszhatnak a készülékkel.
- Soha ne használja a készüléket sérült adapterrel vagy töltőkábellel, ha az nem működik megfelelően, ha a földre esett és megsérült, vagy ha vízbe esett. Ilyen esetekben vigye el a készüléket egy szakszervizbe, hogy ellenőrizze annak biztonságát és megfelelő működését.
- **FIGYELEM:** A készüléket nem úgy tervezték, hogy külső időzítővel, távirányítóval vagy más, a készüléket automatikusan bekapcsoló komponenssel működtesse, mivel működés közben a készülék letakarása vagy helytelen elhelyezése tűzveszélyes.
- A készülék működése közben ügyeljen arra, hogy háziállatok, növények és rovarok ne érintkezzenek vele.
- Ne dugja be az adaptert az elektromos konnektorba és ne húzza azt ki nedves kézzel, mindig fogja meg a tápkábel dugóját!
- A készülék kizárólag háztartási és hasonló célokra (üzletekben, irodákban és hasonló munkahelyeken, szállodákban, motellekben és egyéb lakókörnyezetben, panziókban) használható! Nem kereskedelmi használatra készült!
- Rendszeresen ellenőrizze a készülék tápkábelének az állapotát.
- A tápkábel nem szabad, hogy sérült legyen éles vagy forró tárgyaktól, nyílt lángtól, nem szabad azt vízbe meríteni, vagy éles széleken hajlítani.
- Ha hosszabbító kábelt kell használni, akkor az nem szabad, hogy sérült legyen és meg kell felelnie az arra vonatkozó szabványoknak.

- Ezt a készüléket a tartozékaival együtt csak arra a célra használja, amely ebben a kézikönyvben le van írva. Soha ne használja a készüléket más célra.
- A gyártó nem vállal felelősséget a készülék nem rendeltetésszerű használatából eredő károkért, és nem vállal felelősséget a készülékért a fenti biztonsági előírások be nem tartása esetén.
- A készülék nem rendelkezik saját töltővel, kizárólag USB-n keresztül tölthető (USB kimenettel rendelkező adapter, amely 5,0—12,0 V kimeneti feszültséggel)! Csatlakozás előtt figyeljen az adott forráshoz tartozó utasításokra!
- Ha a készüléket fürdőszobában használja, használat után mindig húzza ki a tápkábelt az elektromos hálózatból, mert víz közelében az elektromos csatlakozás veszélyes lehet kikapcsolt állapotban is!
- A készüléket ne üzemeltesse USB kimenetekről (pl. számítógép, laptop, táblagép, mobiltelefon stb.). Az ilyen eszközök nem feltétlenül tudják biztosítani a készülék működtetéséhez szükséges áramot.
- Figyeljen arra, hogy az adapter tápkábele ne lógjon le a munkalapról, ahol a gyerekek számára elérhető lehet!

Fontos biztonsági utasítások

Figyelmeztetés

- Ne használja a készüléket zuhanyzóban vagy kádban.
- Ne csavarja vagy csomózza az összekötő csövet.
- Ha a motoregység vízbe esik, ne érintse azt meg, hanem azonnal húzza ki a tápkábelt a konnektorból.
- Az anyatejjel közvetlenül érintkező részeket, személyes tárgyakat, ne ossza meg más személlyel.
- Tartsa távol az USB-kábelt forró felületektől.
- Ha a készülék, az adapter, vagy az USB-kábel megsérül, a veszély elkerülése érdekében a gyártó által javasolt szakember cserélje azt ki.

Veszély

- Ne helyezze a motoregységet tűz közelébe, hogy felmelegedjen.
- Ne merítse a motoregységet vagy az USB-kábelt semmilyen folyadékba.
- Ne töltsen fel vagy használja a készüléket tűz közelében, vagy 45°C feletti hőmérsékletű környezetben.
- Ne engedje, hogy gyerekek játsszanak műanyag zacskókkal, fulladásveszély áll fenn.

Óvintézkedések

- Használat előtt töltsen fel a motoregységet.
- Használat előtt tisztítsa meg és sterilizálja az alkatrészeket. Használat után azonnal mossa le, hogy minden alkatrész száraz legyen. Ne tisztítsa vagy sterilizálja a motoregységet, az USB-kábelt, vagy a szilikoncsövet.
- Tartsa a készüléket kisgyermekektől távol.
- Használat közben ne döntse meg vagy töltsen túl az üveget (ne lépje túl a maximális kapacitást).

- Ha nem használja a készüléket, kapcsolja azt ki.
- Szét- vagy összeszereléskor ügyeljen arra, hogy minden alkatrészt az utasításoknak megfelelően szereljen össze. Szétszedéskor és tisztításkor ügyeljen arra, hogy ne veszítsen el apró alkatrészeket, mert ezek nélkül a termék nem működik megfelelően.
- Állítsa be a szívó teljesítményt kényelmes szintre szüksége szerint, majd kezdje és fejezze be a szívást ezzel a beállított teljesítménnyel.
- Sterilizálás előtt kérjük, megfelelően szerelje szét a termék minden részét. Sterilizálás után, kérjük, hűtse le az alkatrészeket körülbelül 20 percig, mielőtt összeszereli őket. Ellenkező esetben a termék maradandóan megsérülhet.
- Ne szívjon le túl sok tejet, ellenkező esetben mellsérülést okozhat.
- A termék használata által okozott fájdalom esetén azonnal forduljon orvoshoz.

Lítium akkumulátor használatára vonatkozó biztonsági óvintézkedések

- Ez a készülék nem cserélhető akkumulátorokat tartalmaz.
- Tilos a készüléket szétszedni, ütni, összenyomni vagy tűzbe dobni.
- Soha ne töltsé (vagy hagyja) a készüléket közvetlen napfényben vagy hőforrások közelében, és ha a hőmérséklet 10°C alatt van vagy 40°C felett, az hátrányosan befolyásolja az akkumulátor élettartamát.
- Ne használja a terméket, ha az akkumulátor kidudorodik.
- Ne szerelje szét az akkumulátorokat. A lítium akkumulátorok egyes alkatrészei gyúlékonyak és károsak. Sérülést, tüzet, repedést vagy robbanást okozhatnak.
- Ne szerelje szét, ne nyissa fel, ne csípje össze vagy szúrja ki az akkumulátort semmilyen fémmelel.
- Ne töltsé túl az akkumulátort.
- A készülék ártalmatlanítása előtt távolítsa el az akkumulátort.
- A lítium akkumulátort csak hivatalos szervizközpont cserélheti ki. A nem megfelelő típusú akkumulátor használata robbanást okozhat. Az akkumulátor eltávolítása közben a készüléket ki kell kapcsolni.
- Csak a készülék megsemmisítése előtt vegye ki az akkumulátorokat (lásza VIII. Fejezetet – ÖKOLÓGIA).
- Hagyja ekkor az akkumulátort feltöltése előtt lehűlni.
- Töltés, vagy működés közben a készülék felmelegszi, ami normális és nem jelent okot reklamációra!
- A akkumulátortelep élettartama növelése biztosítására, javasoljuk évente 2x az akkumulátorokat a készülék használatával teljesen kisütni, majd ismét teljesen feltölteni.

- A készüléket akkor is teljesen feltöltve kell tartani, ha nem használja. Segít meghosszabbítani az akkumulátor élettartamát.

II. A KÉSZÜLÉK LEÍRÁSA

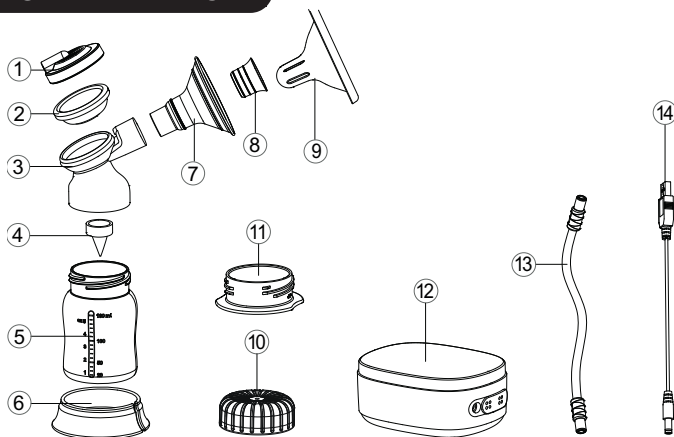

- | | |
|---------------------|------------------------|
| 1. Felső fedél | 8. Szilikon betét |
| 2. Szilikon membrán | 9. Szivattyúház fedele |
| 3. Szivattyú test | 10. Tejpalack kupakja |
| 4. Szilikon szelep | 11. Alsó fedél |
| 5. Tejesüveg | 12. Motoros egység |
| 6. Tejesüveg alap | 13. Szilikon cső |
| 7. Mellvarrás | 14. USB kábel |



- ⏻ **Tápellátás** gomb: Be-/Kikapcsoló (*Első használat előtt kérjük töltsé fel). Nyomja meg és tartsa 2 másodpercig a bekapcsoláshoz. Alap beállításban a készülék automatikusan kikapcsol utolsó használat után 30 perccel.
- ⏹ **Szünet** gomb: Nyomja meg a motor megállításához. Következő megnyomásával indítsa újra a motor működését.
- S **Bionic** gomb: Nyomja meg a bionic mód elindításához, amely a baba szoptatásra hasonlít. Az ikon S világítani fog, akár 5 szint beállítható. Ez a mód egy természetes stimuláció és szoptatás 5:1 kombinációja.
- M **Nagyítás** gombja: Nyomja meg egyszer és a szívás szintje egy szinttel emelkedik.
- ⏮ **Csökkenés** gombja: Nyomja meg egyszer és a szívás szintje egy szinttel csökken.
- ⏪ **Mód kiválasztás** gombja: Nyomja meg a stimuláció és szívás módok közötti átkapcsoláshoz. Alapértelmezett beállításban a 2 perces stimuláció után a szívó átkapcsol szívás módba. Stimuláció mód közben az ikon ♥ világít, 1-5 szint beállítható. Szívás gomb esetén hozzátartozó ikon 🍷 világít, 1-9 szint beállítható.

Memória funkció: mód kiválasztás gombjának hosszú megnyomásával indítsa el a memória funkciót, az ikon M felvilágít, majd a stimuláció szintje és használt szívó mód le lesz mentve a memóriába. Következő bekapcsolásnál a beállítás visszaáll.

III. EGYSÉG ÖSSZESZERELÉSE

1. Helyezze be a mellvédőt **7** a szívó testébe **3**, helyezze be a szilikon betétet **8** a mellvédőbe, és nyomja be a tökéletes illeszkedés érdekében.
2. Helyezze a membránt **2** a szívó testére **3** és ellenőrizze, hogy szorosan illeszkedik hozzá. Utána nyomja meg a szívó felső borítását a membránra, ahogyan az ábrán látható.
3. Helyezze a szelepet **4** a szívó teste alsó oldalán lévő kimenetre és nyomja meg szoros illeszkedés érdekében.

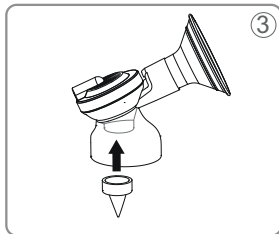
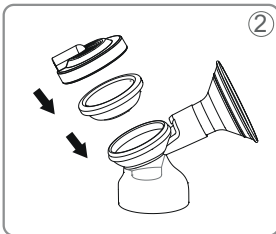
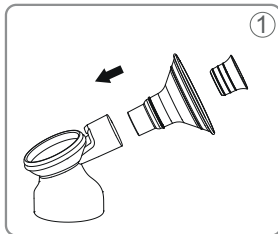

4. Csavarja a szívó testét az üvegre és helyezze az üveget bázisába, ahogyan az ábrán látható.
5. Dupla szíváshoz csatlakoztassa a szilikon csöveket két összeszerelt üveghez és motor egységen lévő kimenetekhez.
6. Szimpla szíváshoz csatlakoztassa a szettet szilikon csővel az egyik kimenethez. Ha nem használta kimenetre helyezze rá a dugót.

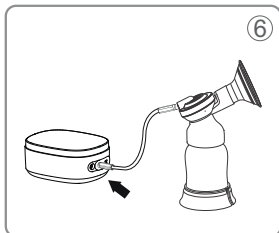
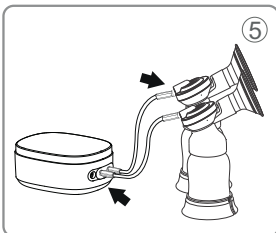
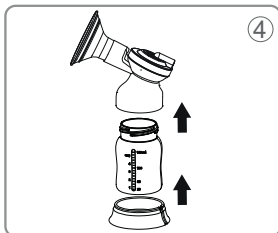

7. Ha nem szeretné az összeszerelt szettet azonnal használni, helyezze a szívóra a fedelet. Használat előtt a fedelet vegye le és szívás után azonnal helyezze vissza.



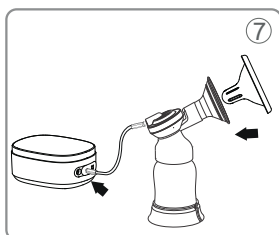



Megjegyzés: Minden használat előtt ellenőrizze, hogy a készülék minden része össze van szerelve megfelelően, tökéletes tömítés biztosítása érdekében.



Töltő adapter (nem tartalmazza)

- Bemenet: 100 - 240 V~50/60 Hz, kimenet: DC5 V/2 A.
- Első használat előtt, vagy ha nem használta a készüléket hosszabb ideig, töltsé fel az akkumulátort teljesen!
- Csatlakoztassa a töltő adaptert szívó motorjához és dugja be elektromos konnectorba.
- A készüléket csak akkor lehet tölteni, ha ki van kapcsolva és csatlakoztatva van az adapterhez.
- A töltés kb. 3 óráig tart és töltés közben fényjelző villog (☐☐☐), amely a töltés állapotát jelzi.

IV. HASZNÁLATI UTASÍTÁSOK

- Keressen egy kényelmes testhelyzetet, tegye a lábát egy kis székre, és közben szívja le az anyatejet. A láb felemelése segít fenntartani a megfelelő ülőhelyzetet, és megakadályozza a derekára nehezedő nyomást.
- Helyezze a mellbimbót a mellvédő közepére, tökéletes tömítés biztosítása érdekében.
- Nyomja meg és tartsa megnyomva tápellátás  gombot 2 másodpercig, a működés 1-es szinttel elindul (ha nincs beállítva memória funkció). Nyomja meg az  vagy  gombot a kívánt használati szint beállításához.
-  Ha jön az anyatej, kapcsolja át szívó módba (a szívó automatikusan átkapcsol szívó módba 2 perces stimuláció után és 30 perces működés után kikapcsol).
- Nyomja meg hosszan használat közben , az ikon  felvilágít és a memória funkció bekapcsol (következő használatnál beállított szintekkel automatikusan elindul a működés).
- Ideális szint beállítása: kezdje alacsony szinttel és folyamatosan nagyítsa, amíg nem fog kényelmes nyomást érezni (nem fájdalmat), utána enyhén csökkentse a szívás, vagy stimuláció szintjét.
- Használat után nyomja meg a tápellátás gombot , az ikonok és a készülék kikapcsol. Ha nem használja a készüléket, húzza ki a tápkábelt elektromos konnektorból.
- Használat után szerelje szét a készüléket és tisztítsa meg minden részét (motor, USB kábel és szilikonos cső kivételével). Ezeket a részeket csak törölje tiszta ruhával).

V. ANYATEJ TÁROLÁSA

Tárolás helye	Hőmérséklet	Élettartam
Szoba hőmérséklet	19 °C - 26 °C	4 - 6 óra
Hűtő	4 °C	72 óra - 8 nap
Fagyasztó	-15 °C	2 hét
Hűtő fagyasztóval	-18 °C	3 - 6 hét
Speciális fagyasztó	-20 °C	6 - 12 hónap

A táblázat egészséges gyerek esetén használható és csak tájékoztató jellegű. Több információért forduljon orvoshoz vagy más szakemberhez. .

Praktikus tippek

- Az anyatej olvasztás után kitágul, ne töltse meg teljesen a cumisüveget vagy a tejes tasakot tejjel, hagyja 1/4 kapacitásából a tágulásra.
- Kérjük, jelölje meg a szívás idejét a tejesüvegen vagy a tejeszacskón.
- A tej tápanyagtartalmának megőrzése érdekében olvassa fel a tejet a hűtőszekrényben, vagy helyezze a tejesüveget/zacskót folyó meleg víz alá, melynek hőmérséklete 37 °C alatt legyen. Felolvasztás után melegítse fel a tejesüveget/zacskót forró vízben 50 °C-ra (üvegmelegítő is használható a tej kiolvasztására).
- Az anyatej olvasztása mikrohullámú sütőben vagy magas hőmérsékletű melegítőben nem ajánlott.
- Etetés előtt finoman rázza fel a tejesüveget/zacskót, hogy a leválasztott tej újra összekeveredjen.

VI. KARBANTARTÁS

Bármilyen karbantartás előtt húzza ki a készüléket az elektromos hálózatról úgy, hogy kihúzza a hálózati csatlakozót a konnektorból! Ne használjon erős és agresszív tisztítószerket (például éles tárgyakat, kaparókat, hígítókat vagy egyéb oldószereket)!

- Mossa le és sterilizálja az anyatejgel közvetlenül érintkező részeket használat előtt és után.
- Tisztításkor ne merítse vízbe a motoregységet **12** és az USB-kábelt **14**, hanem törölje le tiszta ruhával.
- Ne tisztítsa vagy sterilizálja a szilikon csövet **13**. Ez a rész csak egy szellőzőcső, nem érintkezik anyatejgel. Csak a felületét tisztítsa meg (a tömlőben lévő víz maradandó károsodást okoz a készülékben).
- A membrán és a szelep élelmiszer-biztonságos szilikon anyagból készült. Ne sterilizálja hosszú ideig az öregedés vagy deformáció elkerülése érdekében.
- Összeszereléskor ügyeljen arra, hogy minden alkatrészt a megfelelő sorrendben szereljen össze.
- Sterilizálhatja a tejesüveget **5**, a mellvédőt **7**, a szívó testét **3**, a membránt **2**, a betétet **8**, a szelepet **4** és a szívó test fedelét **9**.
- Legyen óvatos a szelep **4** és a szilikon membrán **2** tisztításakor. Ha bármelyik megsérül, a mellszívó nem használható.
- A szívó teste **3** nem melegíthető vagy sterilizálható mikrohullámú sütőben.

Azoknak az alkatrészeknek a cseréjét, amelyeknél a készülék elektromos részeibe történő beavatkozás szükséges, csak szakszerviz végezheti!

A garanciával és a termékjavítással kapcsolatos információkat a www.eta.cz/servis-eu weboldalon találja.

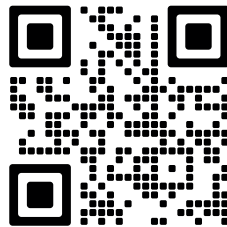

VII. HIBAELHÁRÍTÁS

Probléma	Megoldás
Használat közben fájdalmat érez	<ul style="list-style-type: none"> • Melegítse fel a mellet 5 percreg szívás előtt. • Kezdje 1. szinttel és emelje fel lépésekkel, így találja meg a megfelelő szintet. • Ha a fenti módszerek nem oldják meg a problémát, hagyja abba a szívást és forduljon szakemberhez.
Nem lehet bekapcsolni	Csatlakoztassa a motort a hálózati adapterhez, ha a mellszívó továbbra sem működik, forduljon az eladóhoz vagy a szervizhez.
Rossz, vagy semmilyen szívás	<ul style="list-style-type: none"> • Kérjük, ellenőrizze, hogy minden alkatrész megfelelően van-e összeszerelve. Győződjön meg arról, hogy a mellvédő, a szilikon membrán, a szelep és a cső biztonságosan rögzítve van. • Győződjön meg arról, hogy a cső mindkét vége jól illeszkedik a motoregységbe és a szívó testének felső fedelébe. • Ellenőrizze, hogy a szilikon szelep nem sérült-e.
Shívásnál nem jön ki a tej	Legyen óvatos, és győződjön meg arról, hogy a mellbimbó rés nélkül a mellvédő közepén helyezkedik el, ismételten kezdje el a szívást alacsony szintről.

VIII. ÖKOLÓGIA



Amennyiben annak méretei megengedik, minden darabon feltüntetésre kerülnek nyomtatásban a csomagoláshoz, alkatrészekhez és tartozékokhoz felhasznált anyagok, valamint az újrahasznosításukra vonatkozó információk. A feltüntetett szimbólumok a terméken vagy a kísérő dokumentáción azt jelentik, hogy a használt elektromos vagy elektronikus termékek nem semmisíthetők meg a háztartási hulladékkal együtt. A termék helyes megsemmisítése érdekében a használni már nem kívánt készüléket adja le az arra kijelölt gyűjtőtelepen, ahol bevételük térítésmentes. A termék előírás szerű megsemmisítésével segíti megőrizni az értékes természeti forrásokat, valamint segít kiküszöbölni a hulladékok helytelen megsemmisítéséből esetlegesen eredő negatív környezeti és egészségügyi hatásokat. További részletes információkat a helyi önkormányzati hivatalban, vagy a legközelebbi hulladékgyűjtő telepen kérhet. A hulladékot helytelenül megsemmisítő felhasználóra a nemzeti jogszabályozással összhangban büntetés róható ki. Ha a készüléket végérvényesen ki akarja vonni a használatból, vágja el az erőátviteli kábelt, amivel végleg használhatatlanná teszi.

Akkumulátor eltávolítása

Az akkumulátort vegye ki a készülékből, ha teljesen lemerült (azaz hagyja a készüléket működni, amíg teljesen meg nem áll a motorja) és ha a készülék élettartama lejárt! Általános működésnél az akkumulátort nem kell kivenni! Megfelelő eszközzel szerelje szét a készülék testét, majd vegye ki az akkumulátort. A borítás eltávolítása után javasoljuk, hogy a borítást óvatosan vágja le!

IX. MŰSZAKI ADATOK

Tápellátás	5 V = 2 A
Akkumulátor feszültség	3,7 V =
Akkumulátor kapacitása	2500 mAh, 9.25 Wh
Stimuláció frekvenciája	40 - 210 cycles/min
Stimuláció nyomása	15 - 165 mmHg
Szívás frekvenciája	30 - 110 cycles/min
Szívás nyomása	75 - 300 mmHg
Motor egység méretei (mm)	132 × 103 × 59
Tápellátás forrása	bemenet: 100 - 240 V~50/60 Hz, kimenet: DC 5 V/2 A

A technikai specifikációk és modell szerinti esetleges tartozékok változtatásának jogát a gyártó fenntartja!

A termék akkumulátorának kapacitása fokozatosan csökken. Az akkumulátor kapacitása a készülék normál használata során csökken, és a készülék elhasználódásának minősül. Az akkumulátor kapacitásának csökkenése nem minősül a készülék meghibásodásának.

A KÉSZÜLÉKEN, ANNAK CSOMAGOLÁSÁN VAGY ÚTMUTATÓJÁBAN TALÁLHATÓ FIGYELMEZTETÉSEK ÉS SZIMBÓLUMOK:

HOUSEHOLD USE ONLY. DO NOT IMMERSE IN WATER OR OTHER LIQUIDS.

Kizárólag háztartási használatra alkalmas. Ne merítse vízbe vagy más folyadékba.



TO AVOID DANGER OF SUFFOCATION, KEEP THIS PLASTIC BAG AWAY FROM BABIES AND CHILDREN. DO NOT USE THIS BAG IN CRIBS, BEDS, CARRIAGES OR PLAYPENS. THIS BAG IS NOT A TOY.



Fulladásveszély. Tartsa a PE zacskót gyermekektől elzárt helyen. A zacskó nem játékszer. Ne használja ezt a zacskót bölcsőekben, kiságyakban, babakocsikban, vagy gyerek járókákban.



Nem szabad a háztartási hulladékkal együtt megsemmisíteni!



FIGYELMEZTETÉST



Olvassa el a használati utasítást



Leválasztható töltő egység

eta 1306

INSTRUKCJA OBSŁUGI

Szanowny kliencie, dziękujemy za zakup naszego produktu. Niniejszą instrukcję wraz z paragonem oraz, jeśli to możliwe, opakowaniem i wewnętrzną zawartością opakowania, prosimy o zachowanie jej w dobrym stanie.

I. OSTRZEŻENIA DOTYCZĄCE BEZPIECZEŃSTWA



- Przed pierwszym użyciem należy uważnie przeczytać instrukcję obsługi, zapoznać się z ilustracjami i zachować instrukcję do wykorzystania w przyszłości. Instrukcje zawarte w podręczniku należy traktować jako część urządzenia i przekazywać je każdemu innemu użytkownikowi urządzenia.
- Należy sprawdzić, czy wartość znamionowa na tabliczce znamionowej odpowiada napięciu w gniazdku elektrycznym. Wtyczkę zasilacza należy podłączać wyłącznie do gniazdko elektrycznego zgodnego z odpowiednimi normami!
- To urządzenie może być używane przez dzieci w wieku 8 lat i starsze, pod warunkiem, że są one nadzorowane lub zostały poinstruowane w zakresie bezpiecznego użytkowania urządzenia i rozumieją potencjalne zagrożenia. Czyszczenie i konserwacja przez użytkownika nie mogą być wykonywane przez dzieci, chyba że mają one ukończone 8 lat i są nadzorowane. Urządzenie i jego zasilanie należy przechowywać w miejscu niedostępnym dla dzieci w wieku poniżej 8 lat.
- Urządzenie może być używane przez osoby o ograniczonych zdolnościach fizycznych, sensorycznych lub umysłowych lub nieposiadające doświadczenia i wiedzy, pod warunkiem, że są one nadzorowane lub zostały poinstruowane w zakresie bezpiecznego użytkowania urządzenia i rozumieją możliwe zagrożenia. Dzieci nie mogą bawić się urządzeniem.
- Nigdy nie używaj urządzenia z uszkodzonym adapterem lub kablem ładowania, jeśli nie działa on prawidłowo, upadł na ziemię i uległ uszkodzeniu lub wpadł do wody. W takich przypadkach należy oddać urządzenie do wykwalifikowanego serwisu w celu sprawdzenia jego bezpieczeństwa i poprawności działania.
- **UWAGA:** Urządzenie nie jest przeznaczone do obsługi za pomocą zewnętrznego zegara sterującego, pilota zdalnego sterowania lub innego elementu, który automatycznie włącza urządzenie, ponieważ istnieje ryzyko pożaru, jeśli urządzenie jest zakryte lub nieprawidłowo ustawione podczas uruchamiania urządzenia.
- Podczas pracy urządzenia należy chronić je przed kontaktem ze zwierzętami, roślinami i owadami.
- Nie podłączaj adaptera do gniazdko elektrycznego i nie wyjmuj go z gniazdko elektrycznego mokrymi rękami lub ciągnąc za przewód zasilający!
- Urządzenie jest przeznaczone do użytku wyłącznie w gospodarstwach domowych i do

podobnych celów (w sklepach, biurach i podobnych miejscach pracy, przez gości w hotelach, motelach i innych środowiskach mieszkalnych, w pensjonatach, w rolnictwie)! Nie jest przeznaczony do użytku komercyjnego!

- Regularnie sprawdzaj stan przewodu zasilającego urządzenie.
- Przewód zasilający nie może zostać uszkodzony przez ostre lub gorące przedmioty, otwarty ogień, zanurzenie w wodzie lub zginanie na ostrych krawędziach.
- Jeśli konieczne jest użycie przedłużacza, musi on być wolny od uszkodzeń i zgodny z obowiązującymi normami.
- Z urządzenia i jego akcesoriów należy korzystać wyłącznie zgodnie z ich przeznaczeniem opisanym w niniejszej instrukcji. Nigdy nie używaj urządzenia do innych celów.
- Producent nie ponosi odpowiedzialności za szkody spowodowane niewłaściwym użytkowaniem urządzenia i nie ponosi odpowiedzialności za urządzenie w przypadku nieprzestrzegania powyższych ostrzeżeń dotyczących bezpieczeństwa.
- Urządzenie nie ma własnego źródła ładowania, jest zaprojektowane do ładowania tylko ze źródła USB (zasilacz z wyjściem USB, z napięciem wyjściowym 5,0–12,0 V), przed podłączeniem należy zapoznać się z instrukcjami producenta tych źródeł ładowania.
- Jeśli urządzenie jest używane w łazience, po użyciu musi być odłączone od sieci przez wyciągnięcie wtyczki z gniazdka. Urządzenie znajdujące się w pobliżu wody stanowi zagrożenie, nawet wtedy, gdy jest wyłączone.
- Do zasilania urządzenia nie używaj portów USB z innych urządzeń (np. komputer, notebook, tablet, telefon komórkowy itd.). To urządzenie nie musi być przystosowane do pobierania prądu i mogłoby dojść do ich uszkodzenia.
- Nie dopuszczaj, aby przewód zasilający luźno wisiał nad krawędzią powierzchni roboczej, gdzie mogą dosięgnąć dzieci.

Ważne instrukcje dotyczące bezpieczeństwa

Ostrzeżenie

- Nie używać pod prysznicem ani w wannie.
- Nie skręcaj ani nie załamuj węża przyłączeniowego.
- Jeśli silnik wpadnie do wody, nie należy go dotykać, lecz natychmiast odłączyć od zasilania.
- Części, które mają bezpośredni kontakt z mlekiem matki, są przedmiotami osobistymi i nie należy się nimi dzielić.
- Kabel USB należy trzymać z dala od gorących powierzchni.
- Jeśli produkt, adapter lub kabel USB jest uszkodzony, musi zostać wymieniony przez specjalistę zalecanego przez producenta, aby uniknąć ryzyka.

Niebezpieczeństwo

- Nie umieszczaj jednostki napędowej w pobliżu ognia w celu jej rozgrzania.
- Nie zanurzaj jednostki napędowej ani kabla USB w żadnej cieczy.
- Nie ładować ani nie rozładowywać urządzenia w pobliżu ognia lub w środowisku o temperaturze powyżej 45°C.

Środki bezpieczeństwa

- Naładować silnik przed użyciem.
- Wyczyścić i wysterylizuj elementy przed użyciem. Umyć natychmiast po użyciu, aby upewnić się, że wszystkie części są suche. Nie czyścić ani nie sterylizować jednostki silnikowej, kabla USB ani silikonowych rurek.
- Produkt należy przechowywać w miejscu niedostępnym dla małych dzieci.
- Nie przechylaj butelki ani nie przepelniaj jej podczas używania (nie przekraczaj maksymalnej skali).
- Gdy urządzenie nie jest używane, należy je wyłączyć.
- Podczas demontażu lub ponownego montażu należy upewnić się, że każda część została złożona zgodnie z instrukcjami. Podczas demontażu i czyszczenia należy uważać, aby nie zgubić małych części, ponieważ bez nich produkt nie będzie działał prawidłowo.
- Ustaw poziom ssania na swój osobisty i wygodny poziom, rozpocznij i zakończ ssanie na tym poziomie.
- Przed sterylizacją należy prawidłowo zdemontować wszystkie części produktu. Po sterylizacji należy schłodzić części przez około 20 minut, zanim zostaną złożone do użytku. Niezastosowanie się do tego zalecenia może spowodować trwałe uszkodzenie produktu.
- Nie nadużywać, ponieważ może to spowodować uszkodzenie piersi.
- W przypadku jakiegokolwiek bólu spowodowanego używaniem tego produktu, należy natychmiast skontaktować się z lekarzem.

Środki ostrożności podczas korzystania z baterii litowej

- Akumulatory nie są wyjmowane podczas normalnej pracy urządzenia.
- Zabrania się demontażu, uderzania, ściskania lub wrzucania produktu do ognia.
- Nie należy ładować urządzenia na pełnym słońcu lub w pobliżu źródeł ciepła, a jeśli temperatura wynosi poniżej 10 °C lub powyżej 40 °C, ma negatywny wpływ na trwałość akumulatora.
- Nie używaj produktu, gdy jest wyrzuszony.
- Nie należy demontować baterii. Niektóre elementy baterii litowej są łatwopalne i szkodliwe. Mogą one spowodować obrażenia ciała, pożar, pęknięcie lub wybuch.
- Nie należy demontować, otwierać, ścisnąć ani przebijać baterii metalowymi przedmiotami.
- Nie przeładowywać akumulatora.
- Przed utylizacją urządzenia należy wyjąć z niego baterie.
- Baterie litowe mogą być wymieniane wyłącznie przez autoryzowane centrum serwisowe. Wymiana baterii na baterie niewłaściwego typu może spowodować wybuch. Po wyjęciu baterii

urządzenie musi być wyłączone.

- Wyjmij akumulatory tylko wtedy, gdy urządzenie ma być zlikwidowane (patrz rozdz. VIII. EKOLOGIA)
- Przed ładowaniem akumulator musi ostygnąć.
- Podczas ładowania lub działania urządzenie nagrzewa się, co jest normalne i nie jest powodem do reklamacji.
- Aby zapewnić dłuższą żywotność baterii akumulatora, zaleca się 2 razy w roku, całkowicie rozładować, a następnie w pełni naładować.
- Urządzenie powinno być w pełni naładowane nawet wtedy, gdy nie jest używane. Pomaga przedłużyć żywotność baterii.

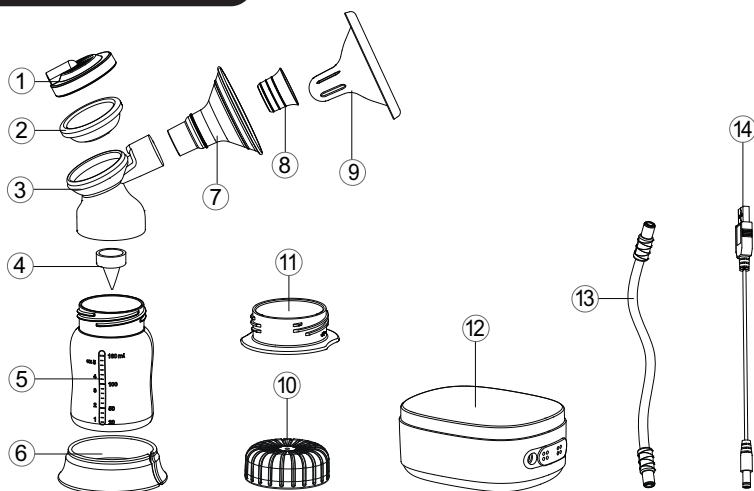

II. OPIS URZĄDZENIA



- | | |
|------------------------------|-----------------------------------|
| 1. Górna pokrywa | 8. Wkładka silikonowa |
| 2. Membrana silikonowa | 9. Osłona korpusu pompy |
| 3. Korpus pompy | 10. Zakrętka do butelki z mlekiem |
| 4. Zawór silikonowy | 11. Dolna pokrywa |
| 5. Butelka mleka | 12. Silnik |
| 6. Podstawa butelki na mleko | 13. Rurka silikonowa |
| 7. Szew piersiowy | 14. Kabel USB |



- ⏻ Przycisk **zasilania**: przycisk włączania/wyłączania (*Przed pierwszym użyciem należy naładować akumulator). Naciśnij i przytrzymaj przez 2 sekundy, aby uruchomić. Domyślnie urządzenie wyłącza się automatycznie po 30 minutach od ostatniego użycia.
- ⏸ Przycisk **Pauzy**: Kliknięcie przycisku Pauza powoduje wstrzymanie pracy silnika, a po kolejnym kliknięciu silnik kontynuuje pracę.
- Ⓢ Przycisk **Bioniczny**: kliknij przycisk bioniczny, aby uruchomić tryb bioniczny przypominający ssanie dziecka, ikona **S** jest podświetlona, można ustawić 5 poziomów. Jest to naturalne połączenie stymulacji i ssania w stosunku 5:1.

- ⤴ Przycisk **zwiększania**: po jednokrotnym naciśnięciu poziom ssania zwiększy się o jeden.
- ⤵ Przycisk **zmniejszania**: Naciśnij raz, a poziom ssania zmniejszy się o jeden.
- ⊞ Przycisk **przełączania trybu**: Dotknij go, aby przełączyć między trybem stymulacji i ssania. Domyślnie laktator przełącza się w tryb ssania po 2 minutach trybu stymulacji. Po wybraniu trybu stymulacji zaświeci się ikona , można ustawić poziom od 1 do 5. Po wybraniu trybu ssania zaświeci się ikona , można ustawić poziom od 1 do 9.

Funkcja **pamięci**: naciśnij i przytrzymaj przycisk przełączania trybów, aby uruchomić funkcję pamięci, ikona  zaświeci się, poziom stymulacji i używany tryb ssania zostaną zapisane. Ustawienia zostaną przywrócone przy następnym uruchomieniu.

III. MONTAŻ URZĄDZENIA

1. Włóż osłonę piersi **7** do korpusu pompy **3**, włożyc silikonową wkładkę **8** do osłony piersi i wcisnąć do środka, aby zapewnić idealne dopasowanie.
2. Załóż membranę **2** na korpus pompy **3** i upewnij się, że jest dobrze dopasowana. Następnie wciśnij górną pokrywę korpusu pompy na membranę, jak pokazano na rysunku.
3. Umieść zawór **4** na dolnej pokrywie korpusu pompy i wciśnij go, aby dobrze przylegał.

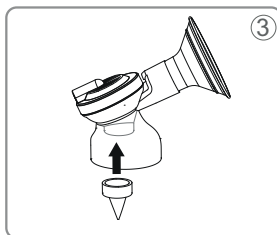
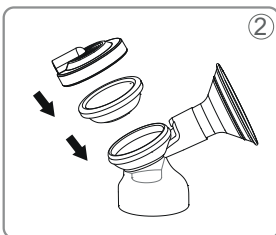
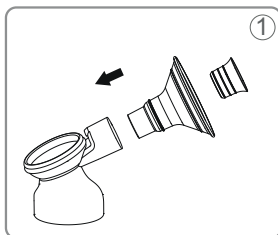

4. Przykręć korpus pompy do butelki na mleko i przymocuj go do podstawy butelki, jak pokazano na rysunku.
5. W przypadku podwójnego pompowania podłącz silikonowe rurki do dwóch zmontowanych zestawów i jednocześnie do obu wlotów na jednostce silnikowej.
6. W przypadku jednorazowego pompowania należy podłączyć zestaw węży silikonowych do jednego z wlotów jednostki silnikowej. Nieużywany wlot należy pozostawić zatkany półrubunkiem.

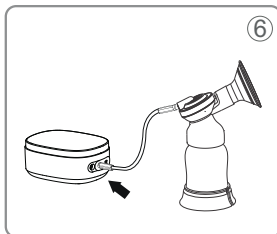
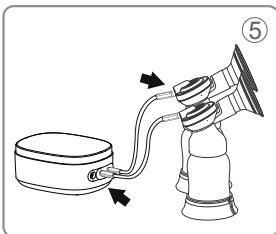
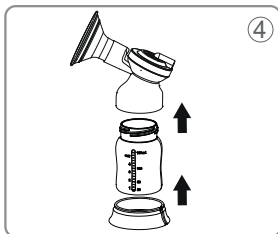

7. Jeśli nie chcesz używać zmontowanego zestawu od razu, załóż pokrywę korpusu pompy. Zdejmij pokrywę przed użyciem i załóż ją ponownie po zakończeniu zasysania..



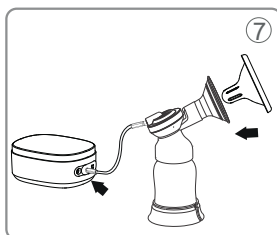



Wskazówka: Przed każdym użyciem należy sprawdzić, czy wszystkie elementy są prawidłowo zamontowane, aby zapewnić doskonałe uszczelnienie.



Adapter zasilania (nie wliczone)

- Wejście: 100 - 240 V~50/60 Hz, Wyjście: DC 5 V/2 A.
- Przed pierwszym użyciem lub jeśli nie korzystano z urządzenia przez dłuższy czas, należy naładować je całkowicie.
- Podłącz zasilacz do silnika pompy i podłącz wtyczkę do gniazdka elektrycznego.
- Urządzenie może być ładowane tylko wtedy, gdy jest wyłączone i podłączone do zasilacza.
- Ładowanie trwa około 3 godzin, a wskaźnik  miga podczas ładowania, aby pokazać stan naładowania.

IV. INSTRUKCJA OBSŁUGI

- Znajdź wygodną pozycję, umieść stopy na małym stołku i jednocześnie odciągaj pokarm. Podniesienie stóp pomoże utrzymać prawidłową pozycję siedzącą i zapobiegnie uciskaniu talii.
- Umieść brodawkę sutkową na środku osłonki, aby zapewnić idealne uszczelnienie.
- Naciśnij i przytrzymaj przycisk  zasilania przez 2 sekundy, zaczynając od poziomu 1 (chyba że włączona jest funkcja pamięci). Naciśnij  i , aby ustawić żądany poziom podczas użytkowania.
- Naciśnij przycisk , aby przełączyć na tryb odciągania, gdy napływa mleko matki. (Laktator automatycznie przełącza się na tryb odciągania po 2 minutach pracy w trybie stymulacji i wyłącza się po 30 minutach pracy).
- Podczas użytkowania, po długim naciśnięciu , ikona  zaświeci się, uruchomi się funkcja pamięci (przy następnym użyciu, ostatnio ustawione poziomy zostaną wczytane automatycznie).
- Jak znaleźć najbardziej odpowiedni poziom: zacznij od niskiego poziomu i stopniowo go zwiększaj, aż poczujesz nieprzyjemny nacisk (nie ból), a następnie nieznacznie zmniejsz poziom ssania lub stymulacji.
- Po użyciu należy nacisnąć przycisk zasilania , po czym ikony zgasną, a urządzenie wyłączy się. Jeśli nie używasz urządzenia, odłącz je od zasilania.
- Po użyciu należy zdemontować i wyczyścić wszystkie części (z wyjątkiem silnika, kabla USB i silikonowych rurek, których nie można myć). Te trzy części należy przecierać wyłącznie czystą szmatką).

V. PRZECHOWYWANIE MLEKA

Miejsce przechowywania	Temperatura	Żywność
Temperatura pokojowa	19°C - 26°C	4 - 6 godzin
Lodówka	4°C	72 godziny - 8 dni
Zamrażarka	-15°C	2 tygodnie
Lodówka / zamrażarka	-18°C	3 - 6 tygodni
Specjalna zamrażarka	-20°C	6 - 12 miesięcy

Tabela dotyczy dojrzałego, zdrowego dziecka i służy wyłącznie celom informacyjnym. Aby uzyskać więcej informacji, należy skontaktować się ze szpitalem lub innym specjalistą.

Praktyczne wskazówki

- Mleko matki rozszerza się po rozmrożeniu, dlatego nie należy napełniać butelki lub woreczka z mlekiem całkowicie mlekiem i zarezerwować 1/4 miejsca na rozszerzenie.
- Na butelce lub woreczku z mlekiem należy zaznaczyć czas odciągania pokarmu.
- Aby zachować wartości odżywcze mleka, należy rozmrozić je w lodówce lub umieścić pojemnik z mlekiem pod ciepłą bieżącą wodą o temperaturze poniżej 37 °C. Po rozmrożeniu podgrzej butelkę/woreczek z mlekiem w gorącej wodzie do temperatury 50 °C

(Do rozmrożenia mleka można również użyć podgrzewacza do butelek).

- Nie zaleca się rozmrażania mleka matki w kuchence mikrofalowej lub podgrzewaczu wysokotemperaturowym.
- Przed karmieniem należy lekko wstrząsnąć butelką/workiem, aby ponownie wymieszać oddzielone mleko.

VI. KONSERWACJA

Przed przystąpieniem do jakichkolwiek czynności konserwacyjnych należy odłączyć urządzenie od zasilania, wyciągając wtyczkę z gniazdka! Nie używaj ostrych i agresywnych środków czyszczących (np. ostrych przedmiotów, skrobaków, rozcieńczalników lub innych rozpuszczalników)!

- Przed i po użyciu należy umyć i wysterylizować części mające bezpośredni kontakt z mlekiem matki.
- Podczas czyszczenia nie moczyć jednostki silnikowej **12** i kabla USB **14** w wodzie, lecz przetrzeć je czystą szmatką.
- Nie czyścić ani nie sterylizować silikonowego przewodu **13**. Ta część jest tylko rurką wentylacyjną, nie wchodzi w kontakt z mlekiem. Czyść tylko jego powierzchnię (woda w rurce spowoduje trwałe uszkodzenie urządzenia).
- Membrana i zawór są wykonane z silikonu, który jest bezpieczny w kontakcie z żywnością. Nie sterylizować przez dłuższy czas, aby zapobiec starzeniu się lub deformacji.
- Podczas montażu należy zwrócić uwagę na prawidłową kolejność składania poszczególnych części.
- Można sterylizować butelkę na mleko **5**, osłonę piersi **7**, korpus pompy **3**, membranę **2**, wkładkę **8**, zawór **4** i pokrywę korpusu pompy **9**.
- Należy zachować ostrożność podczas czyszczenia zaworu **4** i silikonowej membrany **2**. Uszkodzony laktator nie może być używany.
- Korpusu pompy **3** nie można podgrzewać ani sterylizować w kuchence mikrofalowej.

Wymiana elementów, które wymagają ingerencji do części elektrycznej urządzenia może wykonać wyłącznie specjalistyczny serwis!

Nie przestrzeganie wskazówek producenta powoduje utratę prawa do napraw!

Informacje dotyczące reklamacji i napraw produktów można znaleźć na stronie www.eta.cz/servis-eu.

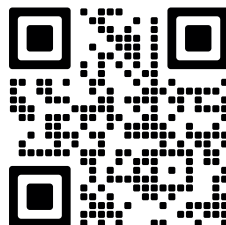

VII. ROZWIĄZYWANIE PROBLEMÓW

Problem	Rozwiązanie
Odczuwasz ból podczas stosowania	<ul style="list-style-type: none"> • Ogrzewać pierś przez 5 minut przed odciąganiem. • Zaczynaj od poziomu 1 i zwiększaj poziom krok po kroku, aby znaleźć poziom odpowiedni dla siebie. • Jeśli powyższe metody nie rozwiążą problemu, należy przerwać ssanie i skonsultować się ze specjalistą.
Nie można włączyć	Podłącz silnik do zasilacza. Jeśli laktator nadal nie działa, skontaktuj się ze sprzedawcą lub odpowiednim serwisem.
Słabe ssanie lub jego brak	<ul style="list-style-type: none"> • Sprawdź, czy wszystkie elementy są prawidłowo zainstalowane. Upewnij się, że osłona piersi, silikonowa membrana, zawór i rurka są prawidłowo podłączone. • Upewnij się, że oba końce węża są dobrze włożone do jednostki silnikowej i górnej pokrywy korpusu pompy. • Sprawdź, czy silikonowy zawór nie jest uszkodzony.
Mleko nie wycieka podczas odciągania	Upewnij się, że brodawka sutkowa jest osadzona na środku osłony piersi bez przerwy, rozpocznij odciąganie od niskiego poziomu.

VIII. EKOLOGIA



Jeżeli tylko pozwoliły na to rozmiary, na wszystkich elementach wydrukowano znaki materiałów zastosowanych do produkcji opakowań, komponentów i wyposażenia, jak również ich przetwórstwa wtórnego. Symbole umieszczone na produktach lub w załączonej dokumentacji oznaczają, że zastosowanych elementów elektrycznych lub elektronicznych nie można poddawać utylizacji wraz z odpadem komunalnym. Produkt należy przynieść do specjalnych punktów zbiorczych, w których będą przyjęte bez opłaty. Dzięki poprawnej utylizacji pomogą Państwo zachować cenne źródła i pomogą w profilaktyce ewentualnych negatywnych wpływów na środowisko naturalne i zdrowie ludzkie, na co mogłaby mieć negatywne wpływy niepoprawna utylizacja odpadu. W celu uzyskania następujących szczegółowych informacji dotyczących utylizacji należy zwrócić się do najbliższego urzędu lub punktu zbiorczego. Niewłaściwy sposób utylizacji urządzenia może podlegać karze – zgodnie z przepisami krajowymi i międzynarodowymi. W celu całkowitego wycofania urządzenia z użytkowania zaleca się odłączyć przewód zasilania od sieci elektrycznej, przez ucięcie przewodu. Dzięki czemu użytkowanie urządzenia nie będzie następnie możliwe.

Wyjmowanie akumulatora

Akumulator można wyjąć z urządzenia dopiero po całkowitym rozładowaniu (np. pozostawić uruchomione urządzenie do momentu zatrzymania silnika) i po zakończeniu żywotności urządzenia! Podczas normalnej pracy nie wyjmuje się akumulatora i jest on niedostępny! Z pomocą odpowiedniego narzędzia otworzyć obudowę urządzenia a następnie wyjąć akumulator. Uważać jednak, aby uniknąć zranienia.







IX. DANE TECHNICZNE

Zasilanie	5 V = 2A
Napięcie akumulatora (V)	3,7 V =
Pojemność akumulatora	2500mAh, 9.25Wh
Częstotliwość stymulacji	40 - 210 cycles/min
Ciśnienie stymulacji	15 - 165 mmHg
Częstotliwość ssania	30 - 110 cycles/min
Ciśnienie ssania	75 - 300 mmHg
Wymiary jednostki silnika (mm)	132 × 103 × 59
Zasilania	Wejście: 100-240V~50/60Hz, wyjście: DC5V/2A

Zmiana specyfikacji technicznych i akcesoriów w zależności od modelu produktu jest zastrzeżona przez producenta.

Pojemność akumulatora produktu stopniowo maleje. Zmniejszenie pojemności akumulatora występuje podczas normalnego użytkowania urządzenia i jest uważane za zużycie urządzenia. Zmniejszenie pojemności akumulatora nie stanowi wady urządzenia.

OSTRZEŻENIA I SYMBOLE UŻYTE NA URZĄDZENIACH, OPAKOWANIACH LUB W INSTRUKCJI:

HOUSEHOLD USE ONLY. DO NOT IMMERSE IN WATER OR OTHER LIQUIDS.	
Tylko do zastosowania w gospodarstwie domowym. Nie zanurzać do wody lub innych cieczy.	
	TO AVOID DANGER OF SUFFOCATION, KEEP THIS PLASTIC BAG AWAY FROM BABIES AND CHILDREN. DO NOT USE THIS BAG IN CRIBS, BEDS, ARRANGES OR PLAYPENS. THIS BAG IS NOT A TOY.
	Niebezpieczeństwo uduszenia. Tego worka nie należy używać w kołyskach, łóżeczkach, wózkach lub kojcach dziecięcych. Torebkę z PE położyć w miejscu będącym poza zasięgiem dzieci. Torebka nie służy do zabawy!
	Nie wolno go wyrzucać wraz z odpadami komunalnymi
	Symbol oznacza OSTRZEŻENIE
	Zapoznaj się z instrukcją obsługi
	Zdejmowana jednostka zasilająca

eta 1306

BEDIENUNGSANLEITUNG

Sehr geehrter Kunde, wir danken Ihnen für den Kauf unseres Produktes. Bitte bewahren Sie diese Anleitung zusammen mit der Rechnung und, falls möglich, der Verpackung und dem Inhalt der Verpackung auf.

I. SICHERHEITSHINWEISE UND WARNUNGEN



- Lesen Sie vor der ersten Verwendung die Bedienungsanleitung sorgfältig durch, sehen Sie sich die Abbildungen an und bewahren Sie die Anleitung zum späteren Nachschlagen auf. Betrachten Sie die Bedienungsanleitung als Bestandteil des Gerätes und geben Sie sie an jeden nachfolgenden Benutzer des Geräts weiter.
- Kontrollieren Sie, ob die Angabe auf dem Typenschild der Spannung Ihrer Steckdose entspricht. Der Stecker der Anschlussleitung darf nur an eine elektrische Steckdose mit den entsprechenden Normen angeschlossen werden.
- Dieses Gerät darf nicht von Kindern unter 8 Jahren verwendet werden. Weiterhin dürfen Menschen mit verminderten körperlichen, sensorischen oder geistigen Fähigkeiten oder Mangel an Erfahrungen und Wissen das Gerät nur unter Aufsicht bzw. nach entsprechender Unterweisung benutzen. Diese Personen müssen die möglichen Gefahren verstehen können. Kinder dürfen nicht mit dem Gerät spielen. Die Reinigung und Wartung darf von unbeaufsichtigten Kindern nicht durchgeführt werden. Kinder unter 8 Jahren müssen von dem Gerät und seiner Anschlussleitung ferngehalten werden.
- Das Gerät kann von Personen mit eingeschränkten physischen, sensorischen oder geistigen Fähigkeiten oder einem Mangel an Erfahrung und Wissen verwendet werden, wenn sie beaufsichtigt werden oder in den sicheren Gebrauch des Geräts eingewiesen wurden und die möglichen Gefahren verstehen. Kinder dürfen nicht mit dem Gerät spielen.
- Verwenden Sie das Gerät niemals, wenn Versorgungsleitung oder Stecker beschädigt sind, wenn das Gerät nicht richtig arbeitet, auf den Boden gefallen ist und dadurch beschädigt wurde oder ins Wasser gefallen ist. Bringen Sie es in solchen Fällen in eine Fachelektrowerkstatt zur Überprüfung der Sicherheit und der richtigen Funktion.
- **VORSICHT** – Das Gerät ist nicht für eine Benutzung bzw. Steuerung mittels eines externen Zeitschalters, einer Fernbedienung oder irgendeines anderen Bauteils bestimmt, das das Gerät automatisch ein- und ausschaltet, da die Gefahr einer Brandentstehung existiert, wenn das Gerät abgedeckt oder falsch zum Zeitpunkt der Inbetriebnahme platziert ist

- Vermeiden Sie den Kontakt des Gerätes mit Haustieren, Pflanzen und Insekten, wenn dieses in Betrieb ist.
- Stecken Sie den Stecker der Anschlussleitung nicht mit nassen Händen in die Steckdose und ziehen Sie ihn nicht mit nassen Händen heraus.
- Das Gerät ist nur für den Gebrauch im Haushalt und für ähnliche Zwecke (in Geschäften, Büros und ähnlichen Arbeitsplätzen, Gäste in Hotels, Motels und anderen Wohnumgebungen, in Pensionen, in der Landwirtschaft, etc.) bestimmt! Nicht für den kommerziellen Gebrauch bestimmt!
- Überprüfen Sie regelmäßig den Zustand der Stromversorgung des Geräts.
- Die Anschlussleitung des Geräts darf nicht durch scharfe oder heiße Gegenstände oder offenes Feuer beschädigt werden, sie darf nicht in Wasser getaucht und auch nicht über scharfe Kanten gebogen werden.
- Bei der begründeten Notwendigkeit des Einsatzes einer Verlängerungsleitung ist es nötig, dass sie nicht beschädigt ist und den geltenden Normen entspricht.
- Verwenden Sie dieses Gerät, inklusive seines Zubehörs, nur zu dem Zwecke, zu dem es bestimmt ist (wie in dieser Bedienungsanleitung beschrieben). Verwenden Sie es nie zu einem anderen Zweck.
- Der Hersteller haftet nicht für Schäden, die durch eine falsche Handhabung des Gerätes und dessen Zubehör verursacht wurden. Im Fall der Nichteinhaltung der oben angeführten Sicherheitshinweise erlischt die Garantie.
- Das Gerät hat kein eigenes Netzteil, es wird lediglich von einer USB-Quelle (Netzteil mit USB-Anschluss) mit Ausgangsspannung von 5,0–12,0 V, achten Sie bitte vor dem Anschließen auf die Hinweise der Hersteller dieser Einspeisequellen.
- Wird das Gerät im Badezimmer aufgeladen, ist es notwendig, es nach dem Aufladen vom elektrischen Netz durch das Ausziehen aus der Steckdose/dem Netzteil zu trennen, da es in der Nähe des Wassers eine Gefahr darstellt, und zwar auch wenn es ausgeschaltet ist.
- Zur el. Versorgung des Gerätes dürfen Sie nicht die USB-Ports auf anderen Anlagen nutzen (z.B. Computer, Notebook, Tablet, Handy usw.). Diese Anlagen sind unter Umständen nicht für die Stromentnahme des Gerätes ausgelegt und so kann es zu deren Beschädigung kommen.
- Verhindern Sie, dass das Anschlusskabel frei über die Kante einer Arbeitsplatte hängt, wo es in die Reichweite von Kindern geraten könnte.

Wichtige Sicherheitsanweisungen

Warnung

- Nepoužívejte ve sprše nebo ve vaně.
- Nicht in der Dusche oder Badewanne verwenden.
- Den Verbindungsschlauch nicht verdrehen oder verknoten.
- Wenn die Motoreinheit ins Wasser fällt, berühren Sie sie nicht, sondern ziehen Sie sofort den Netzstecker.
- Teile, die direkt mit Muttermilch in Berührung kommen, sind persönliche Gegenstände, die Sie nicht weitergeben sollten.
- Halten Sie das USB-Kabel von heißen Oberflächen fern.
- Wenn das Produkt, der Adapter oder das USB-Kabel beschädigt ist, muss es durch einen vom Hersteller empfohlenen Fachmann ersetzt werden, um Gefahren zu vermeiden.

Gefahr

- Stellen Sie die Motoreinheit nicht in die Nähe von Feuer, um sie aufzuwärmen.

- Tauchen Sie die Motoreinheit oder das USB-Kabel nicht in Flüssigkeiten ein.
- Laden oder entladen Sie das Gerät nicht in der Nähe eines Feuers oder in einer Umgebung mit einer Temperatur von über 45 °C.

Maßnahmen

- Laden Sie die Motoreinheit vor dem Gebrauch auf.
- Reinigen und sterilisieren Sie die Teile vor dem Gebrauch. Waschen Sie alle Teile sofort nach dem Gebrauch, um sicherzustellen, dass keine Rückstände vorhanden sind. Die Motoreinheit, das USB-Kabel und die Silikonschläuche dürfen nicht gereinigt oder sterilisiert werden.
- Bewahren Sie das Produkt außerhalb der Reichweite von Kleinkindern auf.
- Kippen Sie die Flasche nicht und überfüllen Sie sie nicht während des Gebrauchs (überschreiten Sie nicht die maximale Skala).
- Schalten Sie das Gerät aus, wenn es nicht benutzt wird.
- Achten Sie bei der Demontage und Montage darauf, dass Sie jedes Teil gemäß den Anweisungen zusammenbauen. Achten Sie bei der Demontage und Reinigung darauf, dass keine Kleinteile verloren gehen, da das Gerät ohne sie nicht richtig funktioniert.
- Stellen Sie die Saugleistung auf Ihre persönlich bevorzugte und für Sie angenehme Stufe ein. Beginnen und beenden Sie das Absaugen auch bei dieser Stufe.
- Demontieren Sie bitte alle Teile des Produkts ordnungsgemäß vor der Sterilisation. Kühlen Sie die Teile nach der Sterilisation ca. 20 Minuten lang ab, bevor Sie sie wieder zusammensetzen und verwenden. Andernfalls kann es zu dauerhaften Schäden am Produkt kommen.
- Pumpen Sie nicht zu viel, da dies zu Brustverletzungen führen kann.
- Sollten durch die Verwendung dieses Produkts Schmerzen auftreten, suchen Sie sofort einen Arzt auf.

Sicherheitsmaßnahmen bei der Verwendung einer Lithiumbatterie

- Während des normalen Betriebs werden die Akkumulatorbatterien nicht herausgenommen.
- Es ist verboten, das Gerät zu zerlegen, zu stoßen, zu quetschen oder ins Feuer zu werfen.
- Laden Sie das Gerät und lassen Sie es nie unter direkter Sonneneinstrahlung oder in der Nähe von Wärmequellen und falls die Temperatur unter 10 °C oder über 40 °C ist, die Betriebsdauer des Akkus wird dadurch ungünstig beeinflusst.

- Verwenden Sie das Produkt nicht, wenn es prall ist.
- Zerlegen Sie die Batterien nicht. Einige Bestandteile von Lithiumbatterien sind brennbar und gesundheitsschädlich. Sie können Verletzungen, Brände, Brüche oder Explosionen verursachen.
- Zerlegen, öffnen, klemmen oder durchstechen Sie den Akku nicht mit metallischen Gegenständen.
- Überladen Sie die Batterien nicht.
- Entfernen Sie die Batterien, bevor Sie das Gerät entsorgen.
- Lithiumbatterien können nur von einem autorisierten Servicecenter ausgetauscht werden. Der Austausch falscher Batterietypen kann zu einer Explosion führen. Beim Entfernen der Batterien muss das Gerät ausgeschaltet sein.
- Nehmen Sie die Akkus nur heraus, wenn das Gerät entsorgt werden soll (siehe Absatz VIII. UMWELT).
- Lassen Sie den Akku vor der Ladung auskühlen.
- Beim Aufladen oder beim Betrieb kommt es zum Aufwärmen des Geräts, dies ist normal und kein Grund zur Reklamation.
- Für die Sicherstellung einer längeren Lebensdauer des Akkumulators empfehlen wir 2x jährlich den Akkumulator vor dem Gebrauch des Geräts ganz entladen und dann ganz aufzuladen.
- Das Gerät sollte auch dann voll aufgeladen bleiben, wenn es nicht verwendet wird. Es hilft, die Lebensdauer der Batterie zu verlängern.

II. BESCHREIBUNG

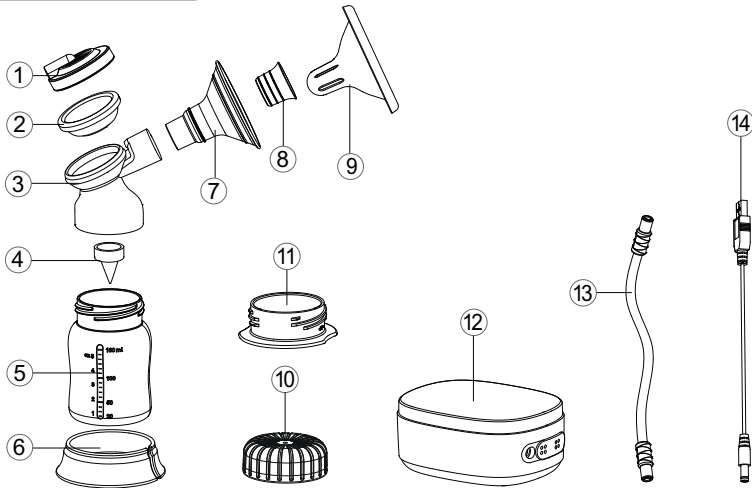

- | | |
|------------------------|---------------------------------|
| 1. Deckel | 8. Silikoneinsatz |
| 2. Silikonmembran | 9. Abdeckung des Pumpengehäuses |
| 3. Pumpenkörper | 10. Milchflaschenverschluss |
| 4. Silikonventil | 11. Unterer Deckel |
| 5. Milchflasche | 12. Motorblock |
| 6. Milchflaschensockel | 13. Silikonschlauch |
| 7. Brustnaht | 14. USB-Kabel |



- ⏻ **Einschalttaste:** Ein/Aus-Taste (*Bitte vor der ersten Verwendung aufladen). Zum Starten 2 Sekunden lang gedrückt halten. Standardmäßig schaltet sich das Gerät 30 Minuten nach dem letzten Gebrauch automatisch aus.
- ⏸ **Pause-Taste:** Der Motor wird angehalten, wenn die Pause-Taste gedrückt wird. Beim nächsten Drücken wird der Motor wieder in Betrieb genommen.
- Ⓢ **Bionische Taste:** Klicken Sie auf die bionische Taste, um den bionischen Modus zu starten, der dem Saugen eines Babys ähnelt. Das Symbol **S** leuchtet. Es können 5 verschiedene Stufen eingestellt werden. Es ist eine natürliche 5:1-Kombination aus Stimulation.
- ⬆ **Taste Erhöhen:** Einmal drücken, um die Saugleistung um eine Stufe zu erhöhen.
- ⬇ **Taste Verringern:** Einmal drücken, um die Saugleistung um eine Stufe zu verringern.
- Ⓢ **Taste für den Modus-Wechsel:** Tippen Sie darauf, um zwischen Stimulations- und Saugmodus zu wechseln. Standardmäßig schaltet die Milchpumpe nach 2 Minuten im Stimulationsmodus in den Saugmodus. Das Symbol ♥ leuchtet auf, wenn Sie den Stimulationsmodus wählen. Sie können die Stufen 1 bis 5 einstellen. Wenn Sie den Saugmodus wählen, leuchtet das Symbol ♀ auf. Es können die Stufen 1 bis 9 eingestellt werden.

Speicherfunktion: Drücken Sie lang auf die Betriebsartentaste, um die Speicherfunktion zu starten. Das Symbol **M** leuchtet auf, die Stimulationsstufe und der verwendete Saugmodus werden gespeichert. Die Einstellungen werden beim nächsten Start wiederhergestellt.

III. ZUSAMMENBAU DER EINHEIT

1. Setzen Sie die Brusthaube **7** in den Pumpenkörper **3** ein. Setzen Sie den Silikoneinsatz **8** in die Brusthaube ein und drücken Sie ihn hinein, um einen perfekten Sitz zu gewährleisten.
2. Setzen Sie die Membran **2** auf den Pumpenkörper **3** und achten Sie auf festen Sitz. Drücken Sie dann die obere Abdeckung des Pumpenkörpers auf die Membran, wie in der Abbildung gezeigt.
3. Setzen Sie das Ventil **4** auf den unteren Hals des Pumpengehäuses und drücken Sie es, um eine dichte Verbindung herzustellen.

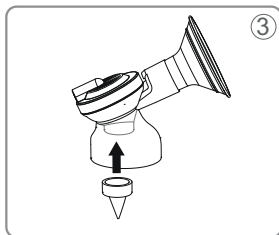
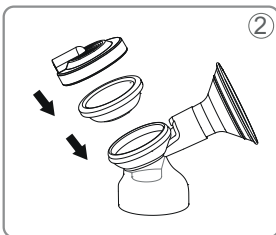
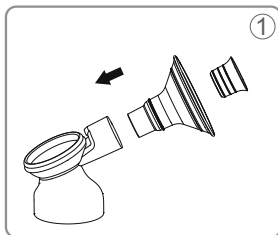

4. Schrauben Sie den Pumpenkörper auf die Milchflasche und befestigen Sie ihn am Boden der Flasche, wie abgebildet.
5. Zum Doppelpumpen schließen Sie die Silikonschläuche an die beiden zusammengebauten Sets und gleichzeitig an beide Eingänge der Motoreinheit an.
6. Zum einmaligen Abpumpen schließen Sie das Silikonschlauchset an einen der Einlässe der Motoreinheit an. Lassen Sie den nicht verwendeten Eingang mit der Halbkappe verschlossen.

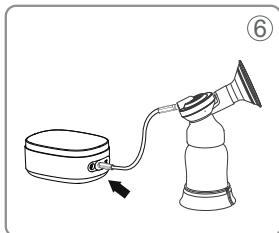
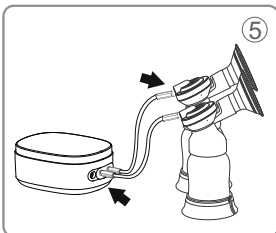
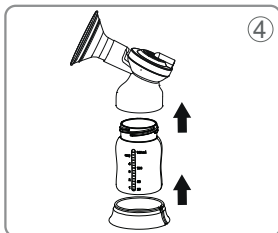

7. Wenn Sie das zusammengebaute Set nicht sofort verwenden möchten, setzen Sie die Abdeckung des Pumpengehäuses auf. Nehmen Sie es vor dem Gebrauch ab und setzen Sie es nach dem Absaugen wieder auf.

Hinweis: Überprüfen Sie vor jedem Gebrauch, ob alle Teile korrekt zusammengebaut sind, um eine perfekte Abdichtung zu gewährleisten.

Netzadapter (nicht enthalten)

- Eingang: 100 - 240 V~50/60 Hz, Ausgang: DC5 V/2 A.
- Schließen Sie den Netzadapter an den Pumpenmotor an und stecken Sie den Stecker in eine Steckdose.
- Laden Sie das Gerät vor der ersten Verwendung, oder wenn Sie das Gerät längere Zeit nicht verwendet haben.
- Das Gerät kann nur aufgeladen werden, wenn es ausgeschaltet und an den Adapter angeschlossen ist.
- Der Ladevorgang dauert ca. 3 Stunden und die Anzeigeleuchte  blinkt während des Ladevorgangs, um den Ladestatus anzuzeigen.

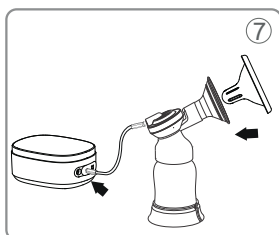

IV. BEDIENUNGSANLEITUNG

- Nehmen Sie eine bequeme Position ein, stellen Sie Ihre Füße auf einen kleinen Hocker und pumpen Sie die Muttermilch ab. Das Hochlagern Ihrer Füße trägt dazu bei, die richtige Sitzposition beizubehalten und Druck auf Ihre Taille zu vermeiden.
- Platzieren Sie die Brustwarze in der Mitte der Brusthaube, um eine perfekte Abdichtung zu gewährleisten.
- Halten Sie die Einschalttaste (☺) 2 Sekunden lang gedrückt und beginnen Sie mit Stufe 1 (es sei denn, die Speicherfunktion ist aktiviert). Drücken Sie (↶) Erhöhen / Verringern (↷), um die gewünschte Stufe während des Gebrauchs einzustellen.
- Drücken Sie die Taste (⊗), um in den Pumpmodus zu wechseln, wenn Muttermilch eintritt (die Pumpe schaltet nach 2 Minuten Stimulationsmodus automatisch in den Pumpmodus und schaltet sich nach 30 Minuten Betrieb ab).
- Drücken Sie bei der Verwendung lang (⊗). Das Symbol M leuchtet auf und die Speicherfunktion startet (die zuletzt eingestellten Stufen werden bei der nächsten Verwendung automatisch geladen).
- So bestimmen Sie die am besten geeignete Stufe: Beginnen Sie mit einer niedrigen Stufe und erhöhen Sie diese allmählich, bis Sie einen unangenehmen Druck (keinen Schmerz) verspüren, und verringern Sie dann die Saug- oder Stimulationsstufe leicht.
- Klicken Sie nach der Verwendung auf die Ein-/Aus-Taste (☺), dann erlöschen die Symbole und das Gerät schaltet sich aus. Trennen Sie das Gerät vom Stromnetz, wenn es nicht verwendet wird.
- Bitte zerlegen und reinigen Sie alle Teile nach Gebrauch. (Mit Ausnahme des Motors, des USB-Kabels und des Silikonschlauchs, die nicht gewaschen werden können. Wischen Sie diese drei Teile einfach mit einem sauberen Tuch ab.)

V. MILCHLAGERUNG

Lagerort	Temperatur	Haltbarkeit
Raumtemperatur	19 °C - 26 °C	4 - 6 Stunden
Kühlschrank	4 °C	72 Stunden - 8 Tage
Gefrierschrank	-15 °C	2 Wochen
Kühlschrank mit Gefrierfach	-18 °C	3 - 6 Wochen
Spezialgefrierschrank	-20 °C	6 - 2 Monate

Die Tabelle gilt für ein reifes, gesundes Kind und dient nur der Information. Für weitere Informationen wenden Sie sich an das Krankenhaus oder eine andere Fachkraft.

Praktische Tipps

- Die Muttermilch dehnt sich nach dem Auftauen aus. Füllen Sie die Babyflasche oder den Milchbeutel nicht vollständig mit Milch und behalten Sie 1/4 des Platzes für die Ausdehnung vor.
- Bitte vermerken Sie die Milchentnahmezeit auf der Milchflasche oder der Milchtüte.
- Um den Nährwert der Milch zu erhalten, tauen Sie die Milch im Kühlschrank auf oder stellen Sie den Milchbehälter unter fließendes warmes Wasser mit einer Temperatur von unter 37 °C. Nach dem Auftauen erwärmen Sie die Milchflasche/den Milchbeutel in heißem Wasser auf 50 °C (ein Flaschenwärmer kann auch zum Auftauen von Milch verwendet werden).
- Das Auftauen von Muttermilch in der Mikrowelle oder in einem Hochtemperaturgerät wird nicht empfohlen.
- Schütteln Sie die Milchflasche/den Beutel vor dem Füttern leicht, um die getrennte Milch wieder zu mischen.

VI. WARTUNG

Trennen Sie vor jeder Wartung das Gerät vom Stromnetz, indem Sie den Netzstecker aus der Steckdose ziehen! Verwenden Sie keine scharfen und aggressiven Reinigungsmittel (z. B. scharfe Gegenstände, Schaber, Verdünnern oder andere Lösungsmittel)!

- Waschen und sterilisieren Sie vor und nach dem Gebrauch die Teile, die direkt mit der Muttermilch in Berührung kommen.
- Tauchen Sie bei der Reinigung die Motoreinheit **12** und das USB-Kabel **14** nicht in Wasser ein, sondern wischen Sie sie mit einem sauberen Tuch ab.
- Der Silikonschlauch **13** darf nicht gereinigt oder sterilisiert werden. Dieser Teil ist nur ein Belüftungsschlauch, er kommt nicht mit Milch in Berührung. Reinigen Sie nur seine Oberfläche (Wasser im Schlauch führt zu dauerhaften Schäden am Gerät).
- Die Membran und das Ventil sind aus lebensmittelechtem Silikon gefertigt. Sterilisieren Sie sie nicht über einen längeren Zeitraum, um Alterung oder Verformung zu vermeiden.
- Achten Sie beim Zusammenbau darauf, dass die einzelnen Teile in der richtigen Reihenfolge zusammengesetzt werden.
- Sie können die Milchflasche **5**, das Brustschild **7**, den Pumpenkörper **3**, die Membran **2**, den Liner **8**, das Ventil **4** und den Pumpenkörperdeckel **9** sterilisieren.
- Seien Sie vorsichtig bei der Reinigung von Ventil **4** und Silikonmembran **2**. Wenn sie beschädigt sind, kann die Milchpumpe nicht mehr verwendet werden.
- Der Pumpenkörper **3** kann nicht in einem Mikrowellenherd erhitzt oder sterilisiert werden.

Wartungsarbeiten mit umfangreicheren Charakter bzw. Arbeiten, die einen Eingriff in das Geräteinnere erfordern, muss ein Fachservice ausführen!

Informationen zu Produktreklamationen und Reparaturen finden Sie unter www.eta.cz/servis-eu.

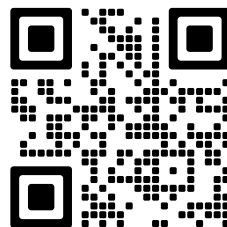

VII. PROBLEMLÖSUNGEN

Problem	Lösung
Sie empfinden Schmerz	<ul style="list-style-type: none"> • Wärmen Sie die Brust vor dem Abpumpen 5 Minuten lang auf. • Beginnen Sie mit Level 1 und steigen Sie Schritt für Schritt auf, um das richtige Level für Sie zu finden. • Wenn das Problem mit den oben genannten Methoden nicht behoben werden kann, hören Sie mit dem Abpumpen auf und wenden Sie sich an einen Fachmann.
Einschalten nicht möglich	Schließen Sie den Motor an das Netzteil an. Sollte die Milchpumpe immer noch nicht funktionieren, wenden Sie sich bitte an den Verkäufer oder den entsprechenden Service.
Schlechte oder keine Saugkraft	<ul style="list-style-type: none"> • Bitte überprüfen Sie, ob alle Komponenten korrekt installiert sind. Vergewissern Sie sich, dass das Brustschild, die Silikonmembran, das Ventil und die Schläuche sicher angeschlossen sind. • Stellen Sie sicher, dass beide Enden des Schlauchs gut in die Motoreinheit und die obere Abdeckung des Pumpengehäuses eingeführt sind. • Überprüfen Sie, dass das Silikonventil nicht beschädigt ist.
Beim Abpumpen fließt die Milch nicht ab	Achten Sie darauf, dass die Brustwarze lückenlos in der Mitte des Brustschildes sitzt, und beginnen Sie mit dem Saugen wiederholt aus geringer Höhe.

VIII. UMWELTSCHUTZ



Wenn das Gerät dauerhaft außer Betrieb gesetzt werden soll, wird empfohlen, nach der Trennung vom Stromnetz die Anschlussleitung von der Basisstation zu trennen und abzuschneiden. Das Gerät wird dadurch unbrauchbar gemacht. Um das Gerät ordnungsgemäß zu entsorgen, bringen Sie es in eine kommunale Sammelstelle. Die korrekte Entsorgung dieses Gerätes wird dazu beitragen, wertvolle Naturressourcen zu sparen und mögliche negative Auswirkungen auf die Umwelt und die menschliche Gesundheit zu vermeiden, die sonst durch unsachgemäße Entsorgung verursacht werden könnten. Für weitere Informationen wenden Sie sich bitte an Ihre örtlichen Behörden oder an die nächste Sammelstelle.

Entnehmen des Akkus







Entnehmen Sie den Akku aus dem Gerät lediglich nach vollem Ausladen (d.h. lassen Sie das Gerät so lange laufen, bis der Motor anhält) oder nach dem Ende der Lebensdauer des Gerätes! Beim üblichen Betrieb wird der Akku nicht entnommen und ist unzugänglich! Unter Verwendung eines geeigneten Werkzeuges demontieren Sie den Körper des Gerätes und nehmen Sie danach den Akku heraus. Gehen Sie aufmerksam vor, sodass Sie Schnittverletzungen verhindern!

IX. TECHNISCHE DATEN

Stromversorgung	5 V = 2 A
Batteriespannung	3,7 V =
Batteriekapazität	2500 mAh, 9.25 Wh
Stimulationsfrequenz	40 - 210 cycles/min
Stimulationsdruck	15 - 165 mmHg
Saugfrequenz	30 - 110 cycles/min
Saugdruck	75 - 300 mmHg
Abmessungen der Motoreinheit (mm)	132 × 103 × 59
Stromversorgungs Eingang	vstup: 100 - 240 V~50/60 Hz, výstup: DC 5 V/2 A

Änderungen im Sinne des technischen Fortschrittes behalten wir uns vor.
– Die Batteriekapazität des Produkts nimmt allmählich ab. Die Verringerung der Batteriekapazität erfolgt bei normalem Gebrauch des Geräts und wird als Abnutzung des Geräts betrachtet. Eine Verringerung der Batteriekapazität ist kein Gerätedefekt.

WARNZEICHEN UND SYMBOLE, DIE AUF VERBRAUCHER, VERPACKUNGEN ODER IN DER BEDIENUNGSANLEITUNG VERWENDET WERDEN:

HOUSEHOLD USE ONLY. DO NOT IMMERSE IN WATER OR OTHER LIQUIDS.	
Nur für den Hausgebrauch bestimmt. Nicht in Wasser oder andere Flüssigkeiten eintauchen.	
	TO AVOID DANGER OF SUFFOCATION, KEEP THIS PLASTIC BAG AWAY FROM BABIES AND CHILDREN. DO NOT USE THIS BAG IN CRIBS, BEDS, ARRANGES OR PLAYPENS. THIS BAG IS NOT A TOY.
	Erstickungsgefahr. Verwenden Sie diesen Beutel nicht in Wiegen, Kinderbetten, Kinderwagen oder Kindergittern. Legen Sie den PE-Beutel außerhalb der Reichweite von Kindern ab. Der Beutel ist kein Spielzeug.
	Es darf nicht mit dem Siedlungsabfall entsorgt werden
	Vorsicht
	Lesen Sie die Bedienungsanleitung
	Abnehmbarer Netzteil

Hersteller/Inverkehrbringer: ETA a.s., Křižíkova 148/34, Karlín, 18600 Praha 8 CZECH REPUBLIK
 Service: Oúmega electric GmbH, Servicezentrale, Industriering 2, D- 04626 Schmölln.
 Bei Fragen zu Reparaturen und Bestellung von Ersatzteilen wenden Sie sich bitte an unsere deutsche Servicezentrale: Tel.: 034491/58860, Fax: 034491/5886189,
 E-mail: info@eta-hausgeraete.de

eta

© DATE 18/04/2024

e.č. 18/2024

