

NÁVOD K OBSLUZE CE

Elektrické podlahové vysavače • NÁVOD K OBSLUZE **CZ** 4-7

Elektrické podlahové vysávače • NÁVOD NA OBSLUHU **SK** 8-11

Junior



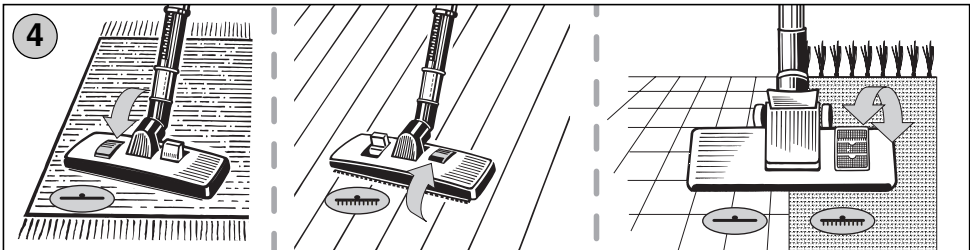
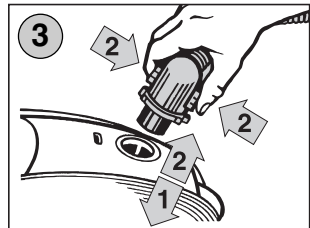
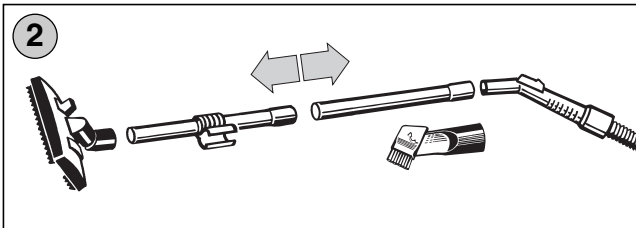
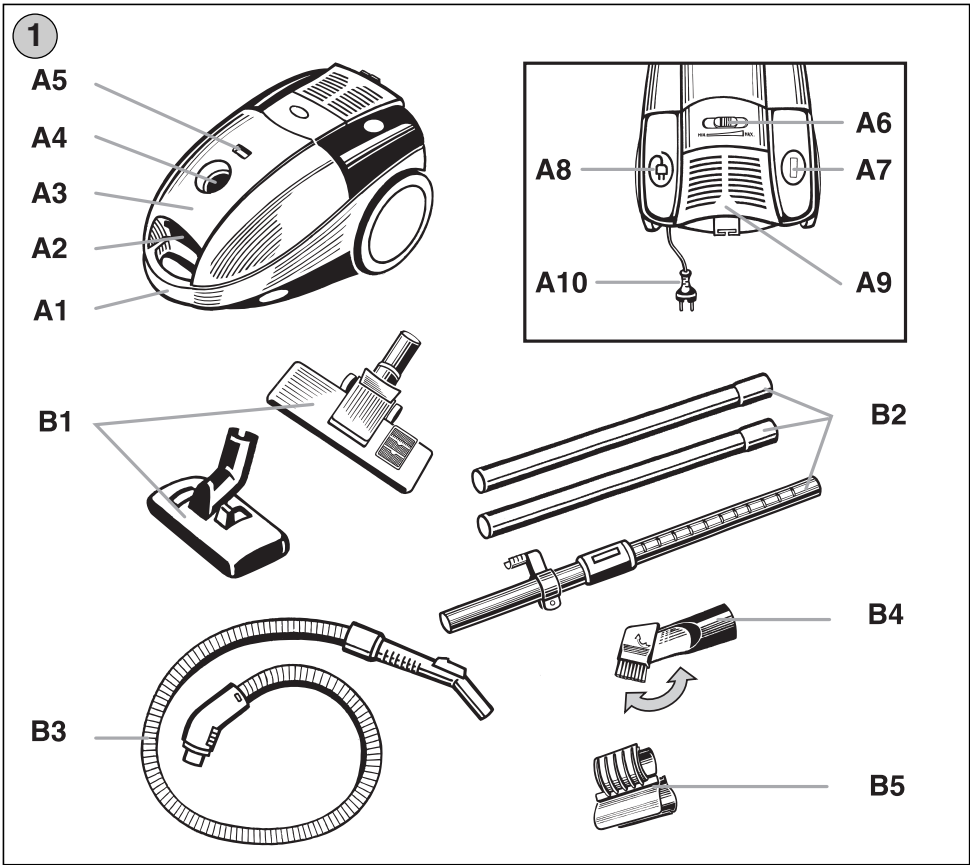

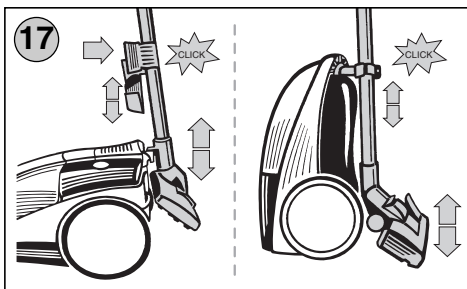
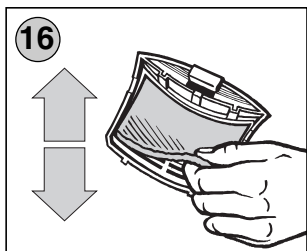
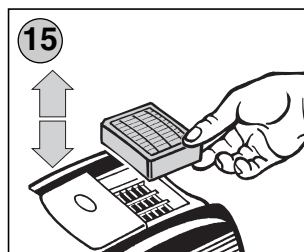
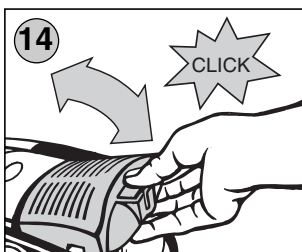
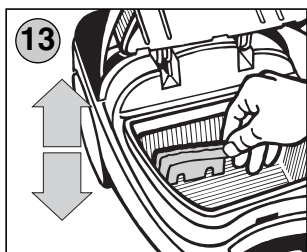
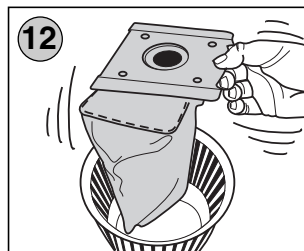
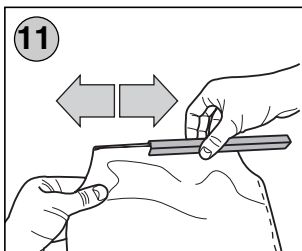
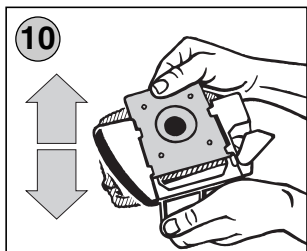
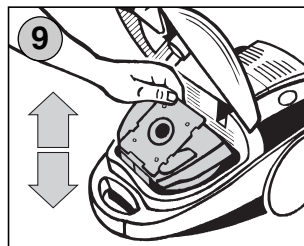
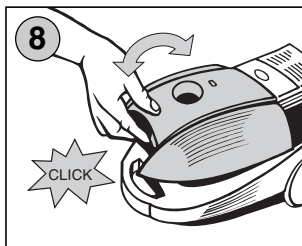
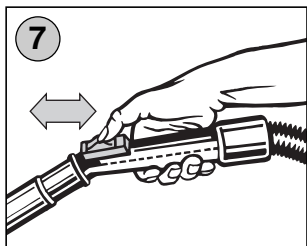
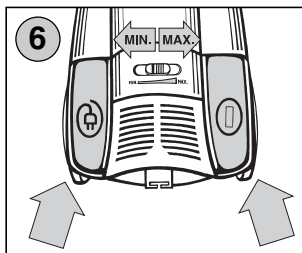
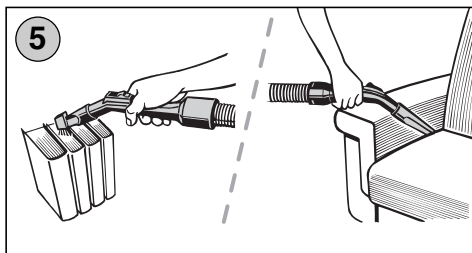

CZ

Elektrické podlahové vysavače

eta x418

Junior

NÁVOD K OBSLUZE

I. BEZPEČNOSTNÍ UPOZORNĚNÍ

- Před prvním uvedením do provozu si pečlivě přečtete návod k obsluze, prohlédněte vyobrazení a návod uschovejte.
- Zkontrolujte, zda údaj na typovém štítku odpovídá napětí ve Vaší elektrické zásuvce.
- **Výrobek je určen pouze pro použití v domácnostech a podobné účely!**
- **Zabraňte v manipulaci dětem a nesvéprávným osobám bez dozoru!**
- **Sací hubici nebo konec trubky nepřikládejte k očím ani uším!**
- **Nepoužívejte nikdy vysavač s mokřýma rukama či nohama!**
- **Při vysávání schodiště nenechávejte vysavač výše než sami stojíte!**
- **Výrobek nenechávejte v chodu bez dozoru!**
- **Vysavač nikdy neponořujte do vody (ani částečně)!**
- Nevysávejte mokré nebo vlhké podlahové krytiny, nepoužívejte vysavač na venkovní prostory! Při proniknutí vlhkosti do agregátu vzniká nebezpečí jeho poškození a vyřazení z provozu. Na tento druh závady se nevztahuje nárok na záruční opravu.
- Při vysávání některých druhů koberců může dojít k vyvolání statické elektřiny. Žádný výboj statické energie není zdravý nebezpečný.
- Nevysávejte ostré předměty (např. **sklo, střepy**), horké, hořlavé, výbušné předměty (např. **popel, hořící zbytky cigaret, benzín, ředidla**), ale ani maziva (např. **tuky, oleje**). Vysátím těchto předmětů může dojít k poškození prachového filtru, popř. vysavače.
- Při vysávání velice jemného prachu (např. **jemného písku, cementového prachu, omítky**) se mohou ucpat póry prachového filtru. Tím se zmenší průchodnost vzduchu a sací výkon slábne. V takovém případě je nutné prachový filtr + mikrofiltry vyměnit, i když prachový filtr není zcela naplněn.
- Nepřejíždějte napájecí přívod při používání vysavače a nevytahujte zástrčku přívodu ze zásuvky tahem za napájecí přívod.
- Používejte pouze nepoškozené a správné prodlužovací kabely (šňůry).
- Jestliže je napájecí přívod tohoto spotřebiče poškozen, musí být přívod nahrazen výrobcem nebo jeho servisním technikem nebo podobně kvalifikovanou osobou, aby se tak zabránilo vzniku nebezpečné situace.
- Výrobce neodpovídá za škody způsobené nesprávným používáním spotřebiče a příslušenství.

ORIGINAL



VÝROBCE

Pro bezporuchový chod vysavače je nutné používat testované prachové filtry s potiskem ochranné značky výrobce.

II. VYBAVENÍ A PŘÍSLUŠENSTVÍ VYSAVAČŮ ETA - ŘADY x418 (obr. 1).

A - vysavač

- | | |
|-----------------------------------|------------------------------------|
| - A1 - držadlo | - A6 - el. regulace výkonu |
| - A2 - závěr víka | (dle provedení vysavače: ANO / NE) |
| - A3 - víko sacího prostoru | - A7 - tlačítko START / STOP |
| - A4 - sací otvor | - A8 - tlačítko navinutí přívodu |
| - A5 - signalizace plnosti filtru | - A9 - zadní kryt |
| | - A10 - napájecí přívod |



B - příslušenství (standardní výbava)

- B1 - podlahová hubice (dle provedení vysavače: plastová / kovová, s / bez kartáče)
- B2 - sací trubky (dle provedení vysavače: kovové / plastové, dvoudílné / teleskopické)
- B3 - sací hadice
- B4 - štěrbinová hubice s kartáčkem
- B5 - držák příslušenství

Poznámka

Ke všem provedením vysavačů můžete dokoupit mimořádné příslušenství (textilní filtr ETA 0418, TURBO - hubici).



III. PŘÍPRAVA A POUŽITÍ VYSAVAČE

Odstraňte veškerý obalový materiál a vyjměte příslušenství. Z vysavače **A** vytáhněte potřebnou délku napájecího přívodu **A10** a vidlici zasuňte do elektrické zásuvky. Sestavte příslušenství **B1**, **B2**, **B3** vysavače (obr. 2, 3). Pokud je provedení vysavače vybaveno teleskopickou sací trubicí **B2** dle Vaší postavy si nastavte její vhodnou délku. Podlahová hubice **B1** je určena k vysávání kobereců nebo hladkých podlah (obr. 4). Pokud je podlahová hubice vybavena kartáčem, při vysávání tvrdých podlahovin jej přepnutím klapky vysuňte. Štěrbinovou hubice s výklopným kartáčkem **B4** slouží k vysávání těžko přístupných míst (obr. 5). Zapnutí, ale i vypnutí vysavače proveďte stisknutím tlačítka vypínače **A7** označeného symbolem „“ (obr. 6). Sací výkon můžete řídit regulací na držadle hadice (obr. 7) nebo pokud je provedení vysavače vybaveno el. regulací, tak nastavením tahového regulátoru **A6** (obr. 6). Po ukončení vysávání odpojte vysavač od el. sítě. Stisknutím tlačítka **A8** se symbolem „“ (obr. 6) se napájecí přívod automaticky navine. Vysavač je možné uchopit a přenášet za držadlo **A1**.

Signalizace plnosti prachového filtru

Pokud se při zvednutí podlahové hubice nad vysávanou plochu a nastavení **max. sacího výkonu** objeví na signalizaci **A5** trvale plné barevné pole, je nutné vyměnit prachový filtr. **Změny stavu signalizace v průběhu vysávání neberte v úvahu.**

Výměna prachového filtru

Zmáčknutím závěru **A2** v plášti vysavače odklopte víko **A3** (obr. 8). Vyjměte držák s prachovým filtrem (obr. 9). Následně vysuňte čelo prachového filtru z vodicích žebér držáku (obr. 10) a zlikvidujte ho s běžným domácím odpadem. Nový prachový filtr zasuňte do držáku tak, aby symbol „“ na čele filtru směřoval ve stejném směru jak symboly „“ na držáku a filtr dotlačte až na doraz. Víko vysavače uzavřete zaklapnutím.



Výměna textilního prachového filtru

Ke všem provedením vysavače lze použít textilní filtr. Není však dodáván jako součást provedení, ale lze si jej zakoupit zvlášť (jako náhradní díl). Textilní prachový filtr plní funkci papírového prachového filtru a plně jej nahrazuje. Postup zakládání a vyjmutí je naprosto shodný s postupem výměny papírového prachového filtru.

Při vyprazdňování textilního filtru postupujte následovně

- 1) Vyjměte filtr, bočním tahem sejměte zajišťovací lištu (obr. 11), textilní filtr se rozevře, nečistoty je možné vysypat a filtr je nutno vyklepat (obr. 12).
- 2) Opačným postupem nasuňte zajišťovací lištu. Textilní prachový filtr zasuňte výše popsaným způsobem zpět do držáku v sacím prostoru vysavače.

Důležitá upozornění

Textilní prachový filtr neperte, nenamáčejte apod., nepoužívejte poškozený textilní prachový filtr! Bezpečnostní pojistka nedovolí uzavřít víko vysavače, pokud zapomenete vložit prachový (papírový nebo textilní) filtr do držáku.

Výměna mikrofiltrů

Po naplnění 5 ks prachových filtrů je třeba mikrofiltry vyměnit za nové. Použitý prachový papírový filtr spolu s mikrofiltry zlikvidujte s běžným domácím odpadem.

Sací mikrofiltr

Mikrofiltr v sacím prostoru tahem vyjměte (obr. 13). Nový mikrofiltr zasuňte za dvě vodící žebra tak, aby hrubší a tmavší strana filtru směřovala do sacího prostoru vysavače. Následně vložte do sacího prostoru držák s filtrem a víko vysavače uzavřete zaklapnutím.

Výfukový mikrofiltr

Tahem za prolis v zadní části krytu **A9** ho odejměte z vysavače (obr. 14). Mikrofiltr vyjměte z krytu a vyměňte za nový (obr. 16). Kazetu s mikrofiltrem tahem vyjměte, novou kazetu vložte opačným způsobem zpět do vysavače (obr. 15). Následně výstupky na zadním krytu vložte do dvou otvorů v plášti vysavače a kryt uzavřete zaklapnutím.

POZOR: Zanedbání výměny mikrofiltrů může vést k poruše vysavače! Dodržte směr zakládání sacího i výfukových mikrofiltrů do vysavače.

Ukládání příslušenství

Štěrbínovou hubici **B4** nasuňte na držák **B5**, který nacvaknutím upevněte na sací trubky. Zbylé příslušenství, podlahovou hubici **B1**, sací trubky **B2** a hadici **B3**, je možno opět rozložit nebo ponechat složené a zavěsit na vysavače do odkládací polohy (obr. 17).

IV. ÚDRŽBA

Ukládejte vysavač vždy na suchém místě, v dostatečné vzdálenosti od tepelných zdrojů (např. **krb, kamna, vyhřívací těleso**) a nevystavujte ho atmosférickým vlivům (např. **děšť, sluneční záření**). Povrch vysavače ošetřujte měkkým vlhkým hadříkem, nepoužívejte drsné a agresivní čisticí prostředky! Pro zabezpečení bezporuchového chodu vysavače doporučujeme asi po 300 hodinách provozu, nejdéle však po 3 letech, dát provést odbornou opravnou kontrolu uhlíkových kartáčů a ložisek.

V. EKOLOGIE**CZ**

Pokud to rozměry dovolují, jsou na všech kusech vytištěny znaky materiálů použitých na výrobu balení, komponentů a příslušenství, jakož i její recyklace. Po ukončení životnosti spotřebiče zlikvidujte tyto komponenty prostřednictvím k tomu určených sběrných sítí. Pokud má být přístroj definitivně vyřazen z provozu, doporučuje se po odpojení napájecího přívodu od el. sítě jeho odříznutí, přístroj tak bude nepoužitelný.

Výměnu součástí, které vyžadují zásah do elektrické části spotřebiče může provádět jen odborná elektroopravna!

Nedodržením pokynů výrobce zaniká právo na záruční opravu!

Případné další informace o spotřebiči a aktuální servisní síti získáte na Infolince 800 800 000, nebo internetové adrese www.eta.cz.

VI. TECHNICKÁ DATA

Napětí (V)	uvedeno na typovém štítku spotřebiče
Příkon (W)	uveden na typovém štítku spotřebiče
Příkon MAX. (W)	uveden na typovém štítku spotřebiče
Spotřebič třídy ochrany	II.

Z hlediska elektromagnetické kompatibility výrobek odpovídá Směrnici 89/336/EEC včetně dodatků z hlediska elektrické bezpečnosti Směrnici 73/23/EEC včetně dodatků.

Na výrobek bylo vydáno ES prohlášení o shodě podle zákona č. 22/1997 Sb. (dle dohody P-ECA) v platném znění a příslušných nařízení vlády v platném znění.

Nepodstatné odchylky od standardního provedení, které nemají vliv na funkci, si výrobce vyhrazuje.

SK

Elektrické podlahové vysávače

eta x418

Junior

NÁVOD NA OBSLUHU

I. BEZPEČNOSTNÉ UPOZORNENIA

- Pred uvedením do prevádzky si pozorne prečítajte návod na obsluhu, prezrite si obrázky a návod si uschovajte.
- Skontrolujte, či údaj na typovom štítku zodpovedá napätiu vo vašej elektrickej zásuvke.
- **Výrobok je určený len na použitie v domácnostiach a podobné účely!**
- **Zabráňte deťom a nesvojprávnym osobám v manipulácii so spotrebičom bez dozoru zodpovednej osoby!**
- **Saciú hubicu alebo koniec trubice neprikladajte k očiam ani ušiam!**
- **Ak máte mokré ruky alebo nohy, vysávač nepoužívajte!**
- **Pri vysávaní schodiska nenechávajte vysávač vyššie, ako stojíte!**
- **Výrobok nenechávajte v činnosti bez dozoru!**
- **Vysávač nikdy neponárajte do vody ani (čistočne)!**
- Nevysávajte mokré alebo vlhké podlahové krytiny, vysávač nepoužívajte vonku!
Pri vniknutí vlhkosti do agregátu vzniká nebezpečenstvo jeho poškodenia a vyradenia z prevádzky. Na tento druh poruchy sa nevzťahuje nárok na záručnú opravu.
- Pri vysávaní niektorých druhov kobercov môže vznikáť elektrostatický náboj. Žiadny výboj takejto elektriny nie je nebezpečný!
- Nevysávajte ostré predmety (napríklad **sklo, črepy**), horúce, horľavé, výbušné predmety (napr. **popol, horiace zvyšky cigariet, benzín, riedidlá**), ale ani mazivá (napr. **tuk, olej**). Vysatím týchto predmetov sa môže poškodiť prachový filter alebo vysávač.
- Pri vysávaní veľmi jemného prachu (napr. **jemného piesku, cementového prachu, omietky**) sa môžu upchať póry prachového filtra. Tým sa zmenší priechodnosť vzduchu a slabne sací výkon. V takom prípade treba prachový filter a mikrofiltry vymeniť, aj keď prachový filter nie je ešte celkom plný.
- Ak je prívodný kábel vysávača poškodený, musí ho vymeniť výrobca, jeho servisný technik alebo podobne kvalifikovaná osoba, aby sa zabránilo vzniku nebezpečnej situácie.
- Používajte iba nepoškodené a správne predĺžovacie káble (šnúry).
- Ak je napájací prívod spotrebiča poškodený, jeho výmenu musí zaistiť výrobca, jeho servisný technik alebo podobne kvalifikovaná osoba, aby sa zabránilo vzniku nebezpečnej situácie.
- Výrobca nezodpovedá za škody spôsobené nesprávnym používaním spotrebiča a príslušenstva.

ORIGINAL



VÝROBCE

Pre bezporuchový chod vysávača treba používať testované prachové filtre s vytlačenou ochrannou značkou výrobcu.

II. VYBAVENIE A PRÍSLUŠENSTVO VYSÁVAČA ETA — RADU x418 (obr. 1)

A — vysávač

- | | |
|------------------------------------|---|
| — A1 — rukoväť | — A6 — el. regulácia výkonu
(podľa vyhotovenia vysávača ÁNO/NIE) |
| — A2 — záver veka | — A7 — tlačidlo START/STOP |
| — A3 — veko sacieho priestoru | — A8 — tlačidlo navinutia prívodu |
| — A4 — sací otvor | — A9 — zadný kryt |
| — A5 — signalizácia plnosti filtra | — A10 — napájací prívod |



B — príslušenstvo (štandardná výbava)

- B1 — podlahová hubica (podľa vyhotovenia vysávača: plastová/kovová, s kefou/bez kefy)
- B2 — sacie trubice (podľa vyhotovenia vysávača: kovové/plastové, dvojdielne/teleskopické)
- B3 — sacie hadice
- B4 — štrbinová hubica s kefou
- B5 — držiak príslušenstva

Poznámka

K všetkým vyhotoveniam vysávačov možno dokúpiť ako zvláštne príslušenstvo (textilný prachový filter ETA 0418 a TURBO hubicu).



III. PRÍPRAVA A POUŽITIE VYSÁVAČA

Odstráňte všetok obalový materiál a vyberte príslušenstvo. Z vysávača **A** vytiahnite potrebnú dĺžku napájacieho prívodu **A10** a vidlicu zasuňte do elektrickej zásuvky. Zložte príslušenstvo vysávača **B1**, **B2**, **B3** (obr. 2. 3). Ak má vysávač teleskopickú saciu trubicu **B2**, zvoľte si podľa postavy vhodnú dĺžku. Podlahová hubica **B1** je určená na vysávanie kobercov alebo hladkých podláh (obr. 4). Ak má podlahová hubica kefu, pri vysávaní tvrdých podláh ju prepnutím klapky vysuňte. Štrbinová hubica s výklopnou kefkou **B4** slúži na vysávanie ťažko prístupných miest (obr. 5). Vysávač možno zapnúť i vypnúť stlačením tlačidla vypínača **A7** označeného symbolom  (obr. 6). Sací výkon vysávača môžete nastaviť pootvorením regulácie v rukoväti hadice (obr. 7), alebo ak má vysávač elektronickú reguláciu, tak nastavením ťahového regulátora **A6** (obr. 6). Po skončení vysávania vysávač vypnite a odpojte od elektrickej siete. Stlačením tlačidla **A8** so symbolom  (obr. 6) sa napájací prívod automaticky navinie. Vysávač možno držať a prenášať za rukoväť **A1**.

Signalizácia plnosti prachového filtra

Ak sa pri zdvihnutí podlahovej hubice nad vysávanú plochu a **nastavení max. sacieho výkonu** zjaví na signalizácii **A5** trvale farebné pole, treba vymeniť prachový filter. **Zmeny signalizácie počas vysávania neberte do úvahy.**

Výmena prachového filtra

Stlačením uzáveru **A2** v plášti vysávača odklopte veko **A3** (obr. 8). Vyberte držiak s prachovým filtrom (obr. 9). Potom vysuňte čelo prachového filtra z vodiacich líšt držiaka (obr. 10) a zlikvidujte ho s bežným domácim odpadom. Nový prachový filter zasuňte do držiaka tak, aby symbol  na čele filtra smeroval rovnako ako symboly  na držiaku a filter zatlačte až na doraz. Veko vysávača zatvorte zaklapnutím.



Výmena textilného prachového filtra

Ku všetkým typom vysávača možno použiť aj textilný filter. Nedodáva sa ako súčasť vyhotovenia, ale môžete si ho kúpiť zvlášť ako náhradný diel. Textilný prachový filter plní funkciu papierového prachového filtra a celkom ho nahrádza. Postup zakladania a vyberania je rovnaký ako pri výmene papierového prachového filtra.

Vyprázdňovanie textilného prachového filtra

1. Filter vyberte z držiaka, bočným ťahom snímte zaistovaciu lištu (obr. 11), textilný filter roztvorte, vysypte nečistoty a filter vyklepte (obr. 12).
2. Opačným spôsobom zasuňte zaistovaciu listu. Textilný prachový filter vložte už opísaným spôsobom späť do držiaka a držiak vložte do vysávača.

Dôležité upozornenia

Textilný filter neperte, nenamáčajte a pod., poškodený textilný filter nepoužívajte!
Bezpečnostná poisťka nedovolí zavrieť veko vysávača, ak zabudnete vložiť prachový alebo textilný filter do držiaka.

Výmena mikrofiltrov

Po naplnení 5 kusov prachových filtrov treba mikrofiltre vymeniť za nové. Použitý prachový papierový filter spolu s mikrofiltrami zlikvidujte spolu s bežným domácim odpadom.

Sací mikrofilter

Mikrofilter v sacom priestore ťahom vyberte (obr. 13). Nový mikrofilter zasuňte za dve vodiace lišty tak, aby hrubšia a tmavšia strana filtra smerovala do sacieho priestoru vysávača. Potom vložte do sacieho priestoru držiak s filtrom a veko vysávača zatvorte zaklapnutím.

Výfukový mikrofilter

Ťahom za výstupok v zadnej časti krytu **A9** kryt snímte z vysávača (obr. 14). Mikrofilter vyberte z krytu a vymeňte za nový (obr. 16). Kazetu s mikrofiltrami vytiahnite, vložte novú kazetu a opačným spôsobom vložte späť do vysávača (obr. 15). Potom výstupky na zadnom kryte vložte do otvorov v plášti vysávača a kryt zatvorte zaklapnutím.

POZOR: Zanedbanie výmeny mikrofiltrov môže spôsobiť poruchu vysávača!

Dodržiavajte smer zakladania sacieho i výfukového mikrofiltra do vysávača.

Ukladanie príslušenstva

Štrbinovú hubicu **B4** nasuňte na držiak **B5**, ktorý zacvaknutím upevníte na sacie trubice. Ostatné príslušenstvo — podlahovú hubicu **B1**, sacie trubice **B2** a hadicu **B3** možno opäť rozložiť alebo nechať zložené a zavesiť ich na vysávač do odkladacej polohy (obr. 17)

IV. ÚDRŽBA

Vysávač ukladajte vždy na suché miesto dostatočne vzdialené od tepelných zdrojov (napr. **krbu, kachlí, vyhrievacieho telesa**) a nevystavujte ho atmosférickým vplyvom (napr. **dažďu, slnečnému žiareniu**). Povrch vysávača ošetrujte mäkkou vlhkou handričkou, nepoužívajte drsné a agresívne čistiace prostriedky! Na zabezpečenie

bezporuchového chodu vysávača odporúčame asi po 300 hodinách prevádzky, najviac však po troch rokoch vykonať v špecializovanom servise kontrolu uhlíkových kief a ložísk.



V. EKOLÓGIA



Ak to rozmery umožňujú, na všetkých dieloch sú vytlačené znaky materiálov, ktoré sú použité na obalový materiál, komponenty a príslušenstvo, ako aj na ich recyklovanie. Po skončení životnosti spotrebiča zlikvidujte tieto komponenty prostredníctvom zberných surovín. Ak má byť prístroj definitívne vyradený z činnosti, odporúča sa po jeho odpojení od elektrickej siete odrezať prívodný kábel. Prístroj tak bude nepoužiteľný.

Výmenu súčiastok, ktorá vyžaduje zásah do elektrických častí spotrebiča, môže vykonať iba špecializovaný servis!

Nedodržením pokynov výrobcu zaniká právo na záručnú opravu!

Prípadné ďalšie informácie o spotrebiči a aktuálnej servisnej sieti získate na telefónnom informačnom čísle 2/52 49 14 19 alebo na internetovej adrese www.eta.sk.

VI. TECHNICKÉ ÚDAJE

Napätie (V)	uvedený na typovom štítku spotrebiča
Príkion (W)	uvedený na typovom štítku spotrebiča
Príkion MAX. (W)	uvedený na typovom štítku spotrebiča
Spotrebič triedy ochrany	II.

Deklarovaná hodnota emisie hluku tohto spotrebiča je 84 dB, čo predstavuje hladinu „A“ akustického výkonu vzhľadom na referenčný akustický výkon 1 pW.

Z hľadiska elektromagnetickej kompatibility výrobok zodpovedá smernici 89/336/EEC vrátane dodatkov a z hľadiska elektrickej bezpečnosti smernici 73/23/EEC vrátane dodatkov.

Na výrobok bolo vydané vyhlásenie o zhode podľa zákona SR č. 264/1999 Z. z.

a zodpovedá požiadavkám nariadení vlády SR č. 392/1999 a č. 394/1999 Z. z.

Výrobca si vyhradzuje nepodstatné zmeny štandardného vyhotovenia, ktoré nemajú vplyv na funkciu výrobku.

VÝROBCA: ETA a.s., Poličská 444, 539 01 Hlinsko v Čechách, Česká republika.

VÝHRADNÝ DOVOZCA PRE SR: ETA - Slovakia, spol. s r.o.,

Stará Vajnorská 17, 831 04 Bratislava 3

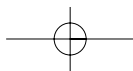
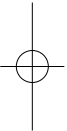
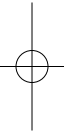

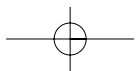
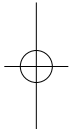
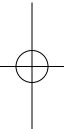

V České republice opravy v záruční i pozáruční době u spotřebičů osobně doručených provádí

• ETA a.s. - servis, Křížkova 75, **186 00** Praha 8, • ETA a.s. - servis, Cejl 43, **602 00** Brno •

Záruční i pozáruční opravy spotřebičů osobně doručených i zaslanych poštou provádí opravy:

• ETA a.s. - servis, Poličská 1535, **539 16** Hlinsko • EPS Daševský, Palackého 850, **784 01** Litovel • ELEKTROSERVIS MIK, Voskovcova 983, **152 00** Praha 5 - Barrandov, sběrná oprav: Radlická 26/664, **150 00** Praha 5 - Smíchov • ELKO v.d., Březnická 88, **261 01** Příbram • ELEKTRO EDISON, Nádražní 231, **269 01** Rakovník, sběrná oprav: Váňova 907, **272 01** Kladno • ANTONÍN ROTEK, Seifertova 488, **277 46** Veltrusy • 3 M ELEKTRO, Staré Město 9, **293 01** Mladá Boleslav • MVS sdružení, Plánská 2, **301 64** Plzeň (Roudná) • F+V ELEKTRO, Plzeňská 157, **335 01** Nepomuk • S+M ELEKTROSERVIS, Nejšta 29, **363 01** Ostrov n. Ohří • S+M ELEKTROSERVIS, nám. E. Destinové 10, **360 09** Karlovy Vary, sběrná oprav: Závodu míru 1913, **356 01** Sokolov • ELMOT v.o.s., Blahoslavova 1, **370 01** České Budějovice • ELEKTRO-M. Jankovský, Nám. Míru 204, **388 01** Blatná • ELEKTROSERVIS, Pod Kovosvitem 1096, **391 02** Sezimovo Ústí • ERCÉ-ELEKTROINSTALA a.s., Masarykova 153, **400 01** Ústí nad Labem • ELEKTRO MaP, Tyršova 33, **407 21** Česká Kamenice • LÍBAL - OPRAVY ELEKTRO, Jezuitská 6, **412 01** Litoměřice • ELSERVIS, Budovatelů 2924, obchod. centrum Kostka, **434 01** Most • VEKO-ELEKTRONIK, Rumjancevova 127/22, **460 01** Liberec • ELEKTROSERVIS, Chelčického 279, **500 02** Hradec Králové • OPRAVY ELEKTRO VLČEK, Spojenecká 69/17, **541 01** Trutnov • PERFEKT SERVIS, Václavská 1, **603 00** Brno • ELEKTROSERVIS, Smila Osovského 21, **674 01** Třebíč • ELEKTRO MiRa, Masarykovo nám. 30, **680 01** Boskovice • ELEKTROS, Dobrovského 621, **697 01** Kyjov • V. ELEKTRONIK, Sušilova 3, **709 00** Ostrava - Mariánské Hory • UNIVERSAL, Junácká 1, **736 01** Havířov • PCHOS s.r.o., Slezská 3201, **738 01** Frýdek-Místek • ELEKTROSERVIS Vilímek, Prštné - Kútiky 637, **760 01** Zlín • SERVIS MERENDA, Dolní Brána 40, **741 01** Nový Jičín • KOFR-ELSPo, U Dráhy 144, **763 02** Zlín - Louky • ELEKTROSERVIS KOMÁREK, Rooseveltova 81, **779 00** Olomouc • HROTA, Bartulovická 1, **794 01** Krmov, sběrná oprav: Albrechtická 39, **794 01** Krmov, Husova 16, **746 01** Opava, Revoluční 18, Elektrocentrum Chlachul, **792 01** Bruntál • SAPS, s.r.o., Hrázského 520, **256 01** Benešov, sběrná oprav: Komenského nám. 176, **259 01** Vočice •

Odjinud zasílejte všechny opravy na adresu ETA a.s. - servis, Poličská 1535, **539 16** Hlinsko.

V Slovenskej republice opravy v záručnej lehote vykonávajú tieto opravovne:

• ETA-Slovakia, servis, Mýtna 17, **810 05** Bratislava 1 • LD-predaj servis, Kamenná 11, **010 01** Žilina • SERVIS ELEKTROSPOTREBIČOV, Kuzmányho 1, **010 01** Žilina • KONEX ELEKTRO TC, Šafárikova 112, **048 01** Rožňava • VILLA MARKET, s.r.o., Duklianska 6, **052 01** Spišská Nová Ves • VELS - SERVIS, Masarykova 11, **080 00** Prešov • VELS - servis - zberňa, Krivá 2, **040 01** Košice • Ladislav Goban - LAGON, Jurkovičova 18, **080 01** Prešov • EL SERVIS, Legionárska 5, **911 01** Trenčín • ELBA, Novozámocká 9, **943 42** Gbelce, zberňa: Radničná 7, **940 01** Nové Zámky, zberňa: Hlavná 25, **943 01** Šúrovo • ABC SERVIS, Štefánikova 50, **949 03** Nitra • ELSPo, Spojová 19, **974 01** Banská Bystrica • KRŠKA, Rúbanisko III/L7, **984 03** Lučenec • LASER, Kossuthovo nám. 7, **945 01** Komárno • Elektroopravovňa u Nechal, Dlhá 1, **971 01** Prievidza • Štefan Bomba - Elektroservis, Nemocničná 1977/83, **026 01** Dolný Kubín • BESO - elektroservis, Mlynská 1, **936 01** Šahy • ELOS - servis, Okružná 757/57, **058 01** Poprad, zberňa: A. Hlinku 52, **949 01** Nitra, zberňa: VRANOVSKÁ 17, **080 01** Prešov • M. Spratek Elektro kovo, Osloboditeľov 24, **036 01** Martin • EXPRES - SERVIS, J. Kráľa 884/10, **050 01** Revúca • ZMJ - elektroservis, Vavrečka 240, **029 01** Vavrečka • P. Lukáč - elektrospotrebiče, Nám. mieru 1, **031 01** Liptovský Mikuláš •

Všetky opravy v záručnej lehote z iných miest zasielajte na adresu:

ETA, a.s., servis, Mýtna 17, **810 05** Bratislava 1.

Opravy po záručnej lehote zverte iba špecializovaným elektroopravovňam.

S otázkami a pripomienkami sa obracajte na: ETA-Slovakia, servis, Mýtna 17, **810 05** Bratislava 1, tel.: 2/52 49 14 19.

Postup při reklamaci

Při reklamaci v záruční době se obračejte na servisy podle adres v návodu k obsluze. Výrobek odešlete, nebo předejte osobně **vždy s návodem k obsluze, jehož nedílnou součástí je záruční list.** Na dodatečně zasláné, nebo osobně předané návody se záručním listem nelze brát zřetel. K odeslanému výrobku připojte průvodní dopis s udáním důvodu reklamace a **SVOJI PŘESNOU ADRESU.** Při reklamaci v záruční době se lze obrátit na prodejnu, kde byl výrobek zakoupen. Výrobek vyčistěte a zabalte tak, aby nedošlo k jeho poškození při přepravě. Z hygienických důvodů nepřijímáme znečištěné výrobky do opravy.

Postup při reklamácii

Pri reklamácii v záručnej lehote sa obracajte na opravovne podľa adries uvedených v návode na obsluhu. Výrobok odosiľajte poštou, alebo odovzdajte osobne **vždy s návodom na obsluhu, ktorého neoddeliteľnou súčasťou je záručný list.** Dodatočne zasláné alebo odovzdané návody so záručným listom nebudú akceptované. K odoslanému výrobku priložte sprievodný list s udaním dôvodu reklamácie a **SVOJU PRESNÚ ADRESU.** Pri reklamácii v záručnej lehote sa môžete obrátiť na predajňu, v ktorej ste výrobok zakúpili. Výrobok očistite a zabaľte tak, aby sa pri preprave nepoškodil. Z hygienických dôvodov neprijímame do opravy znečistené výrobky.

Záznamy o záručních opravách • Záznamy o záručných opravách

<p>Výrobek byl v záruční opravě Výrobok bol v záručnej opravě</p> <p>od do</p> <p>Zakázka číslo Zakázka číslo</p> <p>Razítko a podpis opravný Pečiatka a podpis pracovníka</p>	<p>Výrobek byl v záruční opravě Výrobok bol v záručnej opravě</p> <p>od do</p> <p>Zakázka číslo Zakázka číslo</p> <p>Razítko a podpis opravný Pečiatka a podpis pracovníka</p>	<p>Výrobek byl v záruční opravě Výrobok bol v záručnej opravě</p> <p>od do</p> <p>Zakázka číslo Zakázka číslo</p> <p>Razítko a podpis opravný Pečiatka a podpis pracovníka</p>
--	--	--

Kupon č. 3

ETA

Kupon č. 2

ETA

Kupon č. 1

ETA



ZÁRUČNÍ LIST • ZÁRUČNÝ LISTZáruční doba
Záručná lehota

24

měsíců ode dne prodeje spotřebiteli
mesiacov odo dňa predaja spotrebiteľoviTyp
Typ

0418 / 1418

Série (výrobní číslo)
Séria (výrobné číslo)

Napětí • Napätie

230 V

Datum a TK závodu
Dátum a TK závoduDatum prodeje
Dátum predajaRazítko prodejce a podpis
Pečiatka predajcu a podpis

Guarantee certificate is valid only for Czech Republic and Slovak Republic.

Kupující byl seznámem s funkcí a se zacházením s výrobkem.
Kupujúci bol oboznámený s funkčnosťou a s obsluhou výrobku.

Výrobek byl před odesláním ze závodu přezkoušen. Výrobce ručí za to, že výrobek bude mít po celou dobu záruky vlastnosti stanovené příslušnými technickými normami za toho předpokladu, že ho bude spotřebitel užívat způsobem, který je popsán v návodu. Na vady způsobené nesprávným používáním výrobku se záruka nevztahuje. Adresy záručních oprav jsou uvedeny v návodu k obsluze. Poskytovaná záruka se prodlužuje o dobu, po kterou byl výrobek v záruční opravě. Pro případ výměny výrobku, nebo zrušení kupní smlouvy platí ustanovení občanského zákoníku. Tento záruční list je zároveň „Osvědčením o kompletnosti a jakosti výrobku.“ BEZ DATA PRODEJE A RAZÍTKA PRODEJCE JE ZÁRUČNÍ LIST NEPLATNÝ A OPRAVA V ZÁRUČE NEBUDE PROVEDENA!

Výrobok bol pred odoslaním zo závodu preskúšaný. Výrobca ručí za to, že výrobok bude mať po celú záručnú lehotu vlastností stanovené príslušnými technickými normami za predpokladu, že ho bude spotrebiteľ používať spôsobom, ktorý je opísaný v návode na obsluhu. Na chyby spôsobené nesprávnym používaním výrobku sa záruka nevztahuje. Adresy záručných opravovní sú uvedené v návode na obsluhu. Poskytovaná záruka sa predlžuje o čas, počas ktorého bol výrobok v záručnej opravě. V prípade výměny výrobku alebo zrušenia kúpnej zmluvy platia ustanovenia občianskeho zákonníka. Tento záručný list je zároveň „Osvědčením o kompletnosti a akosti výrobku“. BEZ DÁTUMU PREDAJA A PEČIATKY PREDÁVAJÚCEHO JE ZÁRUČNÝ LIST NEPLATNÝ A OPRAVA V ZÁRUČE NEBUDE VYKONANÁ!

č.v. 1418 90 300, č.v. 0418 90 010 • ETA 25/2003

© GATE 12/6/2003

Kupon č. 1Typ **ETA 0418 / 1418**

Série

Zakázka číslo

Datum

Razítko a podpis

Kupon č. 2Typ **ETA 0418 / 1418**

Série

Zakázka číslo

Datum

Razítko a podpis

Kupon č. 3Typ **ETA 0418 / 1418**

Série

Zakázka číslo

Datum

Razítko a podpis

